

**Viega tehnika odvodnje**

**Uvijek nove ideje za kupaonicu**



**viega**

# SADRŽAJ

4

Viega tehnika odvodnje u kupaonici:  
Uronite u pravu kvalitetu života

6

Tuš kanalice Viega Advantix:  
Savršeni odvodi već pri projektiranju i montaži



16

Tuš kanalica Viega Advantix:  
Dva osnovna kućišta, jednostavna montaža

20

Kupaonički odvodi Viega Advantix:  
Akcenti dizajna za svaku kupaonicu, najveći učinak u svakoj situaciji



26

Garniture za tuš i kadu Viega:  
Pametna odvodna rješenja koja potpuno oduševljavaju

32

Garniture za kade Viega Multiplex i Rotaplex:  
Bezvremenski dizajn, inovativna tehnika



38

Sifoni i odvodni ventili Viega:  
Dizajn i tehnika koji poznaju sve trikove

42

Asortiman



## Viega tehnika odvodnje u kupaonici

# URONITE U PRAVU KVALITETU ŽIVOTA

Već se odavno kupaonica pretvorila iz funkcionalne »mokre ćelije« u osobno mjesto za povlačenje. U oazu wellnessa u kojoj pronalazimo mir, opuštanje i kvalitetu života – okruženi zahtjevnim dizajnom, visokokvalitetnim materijalima i konačno: revolucionarnom tehnikom koja omogućuje ugodnu kupaonicu nove generacije.

Neovisno o tome je li to dizajnerska ili višegeneracijska kupaonica, tuš ili kišni tuš u ravni poda – trend prema sve više individualnosti stalno zahtijeva nove tehničke ideje. To je izazov kojem je Viega potpuno dorasla svojim inovacijskim duhom i iskustvom iz više desetljeća. Ekonomično. Učinkovito. Pouzdano.

Kvaliteta se kod marke Viega pokazuje u obliku, funkciji, materijalu, sigurnosti i konačno u dizajnu. Tek kada estetika i učinak oblikuju savršenu cjelinu, došli smo na svoj cilj. Kako bismo ispunili svoje iznimno visoke zahtjeve, okupljamo prvoklasne inženjere i poznate dizajnere.







## Tuš kanalice Viega Advantix

# SAVRŠENI ODVODI VEĆ PRI PROJEKTIRANJU I MONTAŽI

Uz jednostavan modularni sustav do savršenog odvoda? Ili maksimalna prilagodljivost tuš kanalice putem jednostavnog skraćivanja ili polaganjem u obliku slova L? To nije nikakav problem uz podne odvođe marke Viega. Tuš kanalice Advantix i Advantix Cleviva, ali i Advantix Vario kao tuš kanalice ili zidni odvod oduševljavaju prvoklasnom tehnikom, sveobuhvatnim asortimanom koji uistinu odgovara svim konstrukcijskim značajkama i višestruko nagrađivanim dizajnom.

	<b>Tuš kanalica i zidni odvod Advantix Vario</b>	<b>Tuš kanalica Advantix Cleviva</b>	<b>Tuš kanalica Advantix</b>
<b>Područja primjene</b>	Zbog svoje maksimalne prilagodljivosti prilagođeno individualnim rješenjima u privatnom sektoru	Idealno za privatni i javni sektor zahvaljujući prilagodljivosti pri pozicioniranju, raznolikosti dizajna i jednostavnom čišćenju	Zbog posebno visoke kvalitete idealno za javni sektor i za velika opterećenja
<b>Materijal osnovnog kućišta / elemenata dizajna</b>	Umjetni materijal / plemeniti čelik	Umjetni materijal / plemeniti čelik	Plemeniti čelik / plemeniti čelik
<b>Duljina</b>	<b>Tuš kanalica</b> Može se prilagođavati 300–2800 mm <b>Zidni odvod</b> Može se prilagođavati 300–1200 mm	<b>Tuš kanalica</b> 800, 1000, 1200 mm Može se prilagođavati i skratiti na min. 300 mm	<b>Tuš kanalica</b> 750, 800, 900, 1000 i 1200 mm
<b>Visina</b>	<b>Tuš kanalica Standard</b> , može se prilagođavati 95–150 mm <b>Model za sanaciju</b> 70–95 mm  <b>Zidni odvod Standard</b> , može se prilagođavati 90–160 mm <b>Model za sanaciju</b> 70–100 mm	<b>Tuš kanalica Standard</b> 95–155 mm <b>Model za sanaciju</b> min. 70 mm <b>Okomito bez sifona</b> min. 25 mm	<b>Tuš kanalica Standard</b> min. 95 mm <b>Model za sanaciju</b> min. 70 mm <b>Okomito</b> min. 40 mm
<b>Ugradbene varijante</b>	<b>Tuš kanalica</b> Postavljena u slobodnom prostoru ili uz zid  <b>Zidni odvod</b> Postavljanje u zidnu oblogu	<b>Tuš kanalica</b> Može se ugraditi uz zid, decentralno ili centralno	<b>Tuš kanalica</b> Po jedno kućište kanalice za slobodnu ugradnju ili ugrađivanje uz zid
<b>Učinak odvoda, izmjeren na visini uspora od 10 mm iznad pločica</b>	Ovisno o slučaju ugradnje 0,4–0,8 l/s, pri uporabi više tuš kanalica maks. 2,4 l/s	<b>Standard</b> 0,5–0,7 l/s <b>Model za sanaciju</b> 0,4–0,55 l/s <b>Okomito bez sifona</b> 0,5–0,6 l/s	Ovisno o varijanti odvoda 0,4–1,1 l/s
<b>Dizajnerske inačice</b>	<b>Varijante boje</b> ■ Plemeniti čelik, brušen ■ Plemeniti čelik, sjajna izvedba ■ Crna ■ Bijela  <b>Montažni okvir</b> ■ Šina za keramičke pločice	<b>Varijante boje</b> ■ Plemeniti čelik, brušen ■ Boja šampanjca ■ Bakreno-zlatna ■ Zlatna ■ Crna  <b>Umetak</b> ■ Jedan ili dva uljevna otvora	<b>Rešetke</b> ■ Kutna ili okrugla kontura ■ Prikladno za oblaganje pločicama bez rubova ili po čitavom obodu ■ Izvedba od stakla u crnoj ili svjetlosivoj boji  <b>Montažni okvir</b> ■ Kutna ili okrugla kontura ■ Standard
<b>Zvučna izolacija u skladu s DIN 4109 i VDI 4100</b>	<b>Tuš kanalica</b> Izmjerena razina buke 15 dB(A)  <b>Zidni odvod</b> Izmjerena razina buke 12 dB(A) u zidu izvedbe »Suha gradnja« Izmjerena razina buke 21 odn. 17 dB(A) u zidu izvedbe »Masivno«	<b>Tuš kanalica</b> Izmjerena razina buke 12 dB(A)	<b>Tuš kanalica</b> Izmjerena razina buke 19 dB(A)
<b>Protupožarna zaštita</b>	<b>Cijevna provodnica R 120</b> Sprječava širenje dima i vatre kroz međuetajne ploče do trajanja otpora od 120 minuta. Br. art. 491 673		

viega.com



Individualne konfiguracije za sve odvođe Advantix:  
[viega.com/Shower-channel-configurator](https://viega.com/Shower-channel-configurator)

## Viega Advantix Vario

# TAKO SVE UVIJEK IDE PO PLANU



Projektiranje s najvećom fleksibilnosti: tuš kanalice Advantix Vario može se ugraditi u zid, ali i uz zid, ili slobodno u prostoru – prema odabiru kao ravna izvedba, u obliku slova L ili U, prilagođeno arhitekturi i potrebnom učinku odvoda. Ako bi bila planirana sanacija, postoje i zidni odvod i tuš kanalice s visinom ugradnje od samo 70 mm.

### Moguće inačice dizajna

Uz ukupno četiri različite varijante boja, modeli Viega Advantix Vario harmonično se uklapaju u svaku kupaonicu. Osim klasičnih varijanti plemenitog čelika u matiranoj i sjajnoj izvedbi postoje i one u crnoj ili bijeloj boji.



Plemeniti čelik, sjajna izvedba, Model 4965.31



Plemeniti čelik, brušen Model 4965.30



Plemeniti čelik, crna Model 4965.32



Plemeniti čelik, bijela Model 4965.33





Standardni model 4965.1 | Model za sanaciju



Standardni model 4967.10 | Model za sanaciju

Tuš kanalice Advantix Vario raspoloživa je u dvjema varijantama: kao standardna izvedba i kao model za sanaciju.

I zidni odvod Advantix Vario osim uobičajene verzije postoji kao model za sanaciju.

### Individualni oblik i funkcija tuš kanalice

Moguće su tri različite varijante: prva je jednostavna ravna izvedba slobodno u prostoru ili uz zid. Druga varijanta je tuš kanalice u obliku slova L. Treća je obliku slova U koje obuhvaća cijeli prostor za tuširanje. Svi se oblici mogu realizirati uz standardnu tuš kanalicu i malo pribora. Spajanjem dviju tuš kanalice u ravninu ili triju kanalice u izvedbi u obliku slova U možete udvostručiti učinak odvoda (sl. 1) ili ga utrostručiti do 2,4 l/s.

### Iznimno projektiranje sa zidnim odvodom

Zidni odvod Advantix Vario također se može ugraditi s prilagodljivom duljinom od 300 do 1200 mm u trima varijantama. Ili slobodno postavljen u zidu, kao druga mogućnost desno ili lijevo na bočni zid ili točno u ozidani prostor za tuširanje. Zbog ugradbene dubine od samo 25 mm zidni odvod ne mora se ugraditi samo

u zidnu oblogu ili masivni zid (sl. 2). On je također savršen odabir za tehniku lake ugradnje i predzidnu tehniku.

### Brzi odabir klikom miša

Konfigurator Advantix Vario na [viega.hr](http://viega.hr) uz nekoliko klikova donosi odgovarajuće rješenje – ne može biti jednostavnije!

### Praktično čišćenje i održavanje higijene

Ispod svog decentnog izgleda samočišće odvodne garniture Vario omogućuju odvodnju bez propuštanja mirisa i bez stvaranja zaostalih nakupina nečistoće. Uski nasadnici koji se centriraju bez potpornih nogu u osnovno kućište značajno pridonose dobroj higijeni. Morate ih samo izvadići da krpom ili četkom očistite glatki odvodni profil (sl. 3).

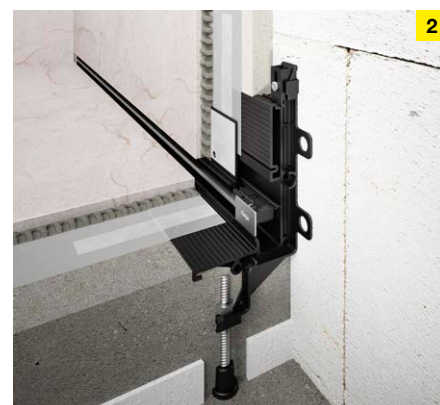

## i

### PREDNOSTI PROJEKTIRANJA

- Najveća prilagodljivost za uređenje kupaonice
- Individualno prilagođavanje duljine i učinka odvoda skraćivanjem ili spajanjem tuš kanalice
- Lako projektiranje uz konfigurator Advantix Vario
- Prikladno za različite ugradbene situacije
- Decentan dizajn
- Jednostavno čišćenje olakšava primjenu u privatnom i javnom sektoru

Individualne konfiguracije za tuš kanalice Advantix Vario:  
[viega.hr/Konfigurator-Advantix-Vario](http://viega.hr/Konfigurator-Advantix-Vario)

## Viega Advantix Vario

# JEDNOSTAVNA, BRZA I SIGURNA UGRADNJA



### Mogući spojni elementi



Završni zaporni komad Advantix Vario  
Model 4965.16



Spojni element Advantix Vario  
Model 4965.12



Spojni element Advantix Vario od 90°  
Model 4965.14

**Jedan paket koji uključuje sve**

Viega Advantix Vario donosi sve što je potrebno za montažu: od praktičnog pomagala za skraćivanje za jednostavno skraćivanje tuš kanalice, preko nepropusnih spojnih elemenata koji osiguravaju trajno čvrst spoj, npr. više tuš kanalice, do posebnog ljepila i brtvene trake za stručno brtvljenje hidroizolacijskim premazom.

**Jedna tuš kanalice koja sve omogućuje**

I pri montaži Advantix Vario oduševljava svojom raznolikošću: dizajnerska rešetka može se od 5 do 33 mm prilagoditi na postojeću visinu pločica. Zaštitna folija na prirubnici i blok od tvrde pjene u kanalicu osiguravaju čistoću za vrijeme montaže. Uski oblik bez mrtvog prostora štiti tuš kanalicu i zidni odvod od nečistoće.



Kučište kanalice može se skratiti pomagalom za skraćivanje i kutnom pilom u samo nekoliko sekundi.



Advantix Vario oduševljava i kao elegantan zidni odvod.



Set za keramičara osigurava da svi potrebni materijali budu na raspolaganju keramičaru u potpunosti i dobro zapakirani.



Dodatno raspoloživim setom za prirodni kamen rešetka se može prilagoditi na visinu pločica od maks. 33 mm (pločica + ljepilo).

**i****PREDNOSTI PRI INSTALIRANJU**

- Praktično pomagalo za skraćivanje za jednostavno skraćivanje
- Set za keramičara s posebnim ljepilom i brtvenom trakom
- Dizajnerska rešetka koja se od 5 do 33 mm može prilagoditi visini pločica
- Zaštitna folija na prirubnici kanalice sprječava nakupljanje nečistoće pri montaži
- Odvodno kućište s prilagodljivim priključnim koljenom na 45°
- Individualni dizajn zbog uporabe šina za keramičke pločice

## Viega Advantix Cleviva

# VODA U NAJLJEPŠEM OBLIKU

Tuš kanalice Viega Advantix Cleviva s površinski vođenom točkastom odvodnjom daje raznolik i kvalitetan dizajn u prostoriji za tuširanje. Može se prilagodljivo montirati te pruža elegantno rješenje za svako uređenje prostora i sve tehničke zahtjeve u kupaonici.

### Kreativna sloboda ...

Neka vas nadahne raznolikost dizajna da biste po vlastitom izboru stvorili individualne akcente u kupaonici. Kvalitetni umetak za profil tuš kanalice dostupan je u dvjema varijantama: s jednim zaobljenim uljevnim otvorom ili s dvjema kutnim uljevnim otvorima.



**Plemeniti čelik, brušen, C1**  
Model 4981.50



**Plemeniti čelik, brušen, C2**  
Model 4981.60



**Zlatna**  
Model 4981.50



**Boja šampanjca**  
Model 4981.50



**Bakreno-zlatna**  
Model 4981.50



**Crna**  
Model 4981.50

### ... i raznolikost boja

Profile i umetke od brušenog plemenitog čelika oplemenjuje kvalitetan i posebno otporan sloj PVD-a. Od boja možete birati zlatnu, boju šampanjca, bakreno-zlatnu ili crnu.

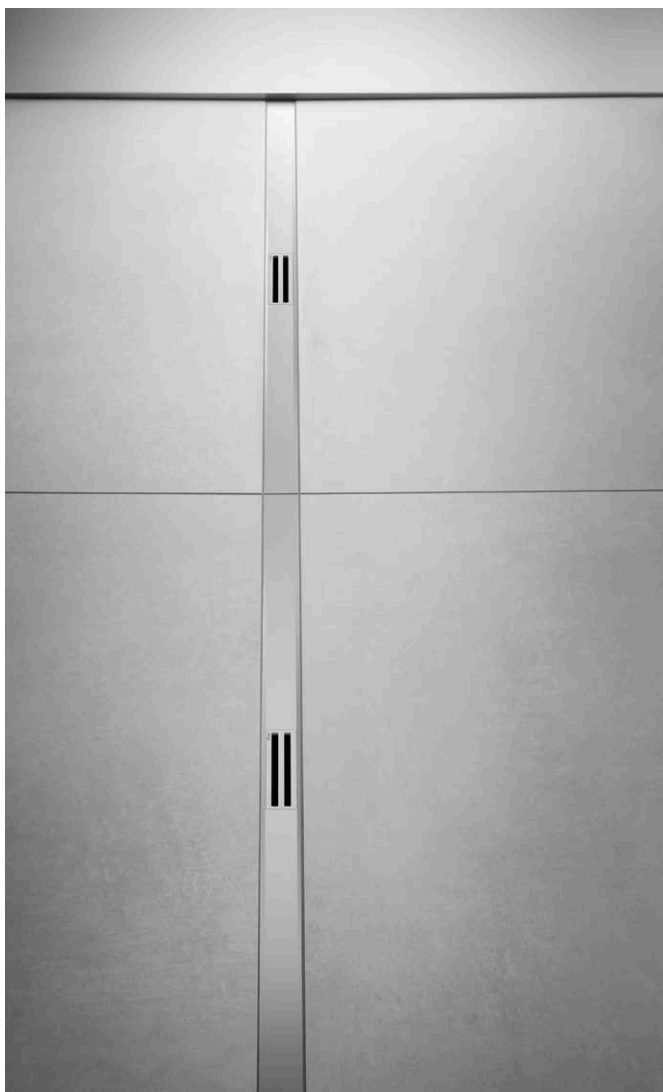
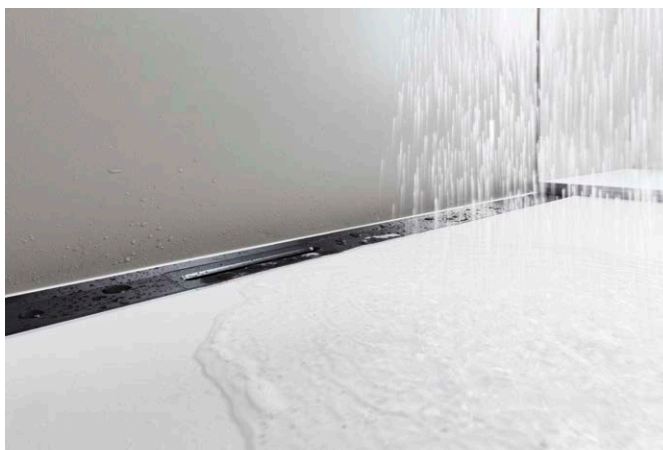

### **Kako bi sve teklo čisto**

Ugradite prekrasan dizajn, čiji nagib i površinski vođena točkasta odvodnja automatski i bez otpora osiguravaju optimalno odvođenje vode, a čišćenje čine posebno jednostavnim. Tuš kanalice Viega dizajnirana je tako da zbog otvorenog odvodnog profila više nema mjesta za naslage prljavštine i da uklanjanje rešetke više nije potrebno. Odvodni profil može se u trenu očistiti krpom za brisanje.

### **Normirana fleksibilnost**

Tuš kanalice koja zadovoljava sve zahtjeve uređenja i nudi kvalitetu u skladu s najvišim standardima za materijal, higijenu i fleksibilnost. Advantix Cleviva može se neograničeno produljivati. Profil ima ispusnu ravnu površinu na oba kraja. Dakle, ništa vas ne sprječava da povežete nekoliko kompletnih modela.

Međudimenzije se mogu postići skraćivanjem ravnih krajeva profila za 10 cm. Moguće je dodatno skraćivanje na najviše 300 mm. Osim standardnog odvoda za ugradbenu visinu od najmanje 95 mm dostupan je i ravni odvod za sanaciju ugradbene visine od najmanje 70 mm. Želite li dodatno poboljšati učinak odvoda, možete međusobno kombinirati dvije ili više kanalice s pomoću komponenti u obliku slova L ili U.

### **Dobar oblik**

Viega tuš kanalice Advantix Cleviva fleksibilna je pri uporabi i montaži, a njezin je materijal kvalitetan: upotrijebljeni plemeniti čelik 1.4301 izrađen je od materijala debljine 4 mm i bez torzije, otporan na savijanje i stoga se ne može deformirati.

## Viega Advantix Cleviva

# ELEGANCIJA NA SVAKOJ POZICIJI UNUTAR PROSTORA ZA TUŠIRANJE



### i

#### KRATAK PREGLED SVIH PREDNOSTI

- Površinski vođena točkasta odvodnja za maksimalnu higijenu
- Brtvena manžeta koja se može uklopiti i tvornički pričvrstiti osigurava najvišu razinu sigurnosti
- Odvodni profil nudi optimalan protok vode zbog unutarnjeg nagiba (1–2 %)
- Maksimalna fleksibilnost dizajna zahvaljujući zamjenjivim umetcima i profilima za tuš
- Moguće pojedinačno pozicioniranje, prikladno za montažu uz zid, u sredini prostora za tuširanje ili zamaknuto
- Profil za tuš koji se može skratiti za optimalnu prilagodbu duljine
- U skladu s normama DIN 18534 i DIN EN 1253

#### Prilagođava se svakom mjestu

Tuš kanalice Viega Advantix Cleviva može se prilagodljivo pozicionirati i s obje strane skratiti na željene dimenzije.



#### Izravno uz zid

Tuš kanalice Advantix Cleviva može se montirati sa zidnim završetkom točno po mjeri.



#### Zamaknuto pozicioniranje

Također je moguća ugradnja na svakom pojedinom položaju unutar površine pločica.



#### Centralno pozicioniranje

Moguće je izvesti i središnji položaj s rasponom duljine od 300 do 1200 mm.

Viega Advantix Cleviva

# JEDNOSTAVNA MONTAŽA U ČETIRI KORAKA

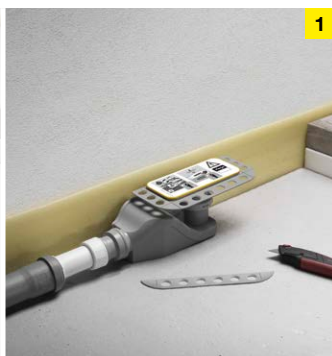

## Individualno pozicioniranje

Tuš kanalice Advantix Cleviva može se pozicionirati bilo gdje u površini pločica: u sredini, zamaknuto ili izravno uz zid. Jednostavnim razdvajanjem armiranog područja moguće je postaviti odvod izravno uz ožbukani zid. Postavljanje ispusne cijevi možete slobodno prilagoditi zahtjevima ugradbene situacije.



## Zajamčeno brtvljenje

Brtvena manžeta tvornički je pričvršćena za nosač koji se jednostavno uglavljuje u priрубnicu odvoda. Tako je osigurano brtvljenje između priрубnice i brtvene manžete. Tu prednost cijene keramičari.

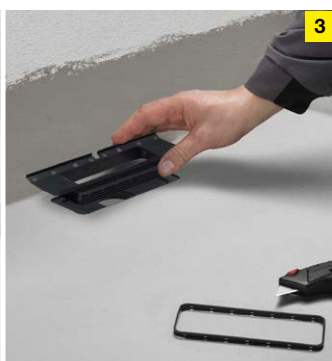

## Fleksibilno uređenje kupaonice

Element za izjednačavanje visine izjednačava razlike u visini do 30 mm. Tako možete ugraditi minimalne debljine pločica ili čak robusne obloge od prirodnog kamena. Minimalne nepravilnosti mogu se izjednačiti zahvaljujući slobodnom prostoru za 3,5 mm na dugoj strani i za 5 mm na kratkoj strani: za kvalitetan i individualan dizajn kupaonice, savršeno ostvaren do najmanjeg detalja.



## Duljina tuš kanalice po mjeri

Profili su dostupni u duljinama od 800, 1000 i 1200 mm, a svaki se može skratiti na duljinu do 300 mm. Tuš kanalice može se skratiti kutnom brusilicom s regulacijom broja okretaja ili ručnom pilom. No po izboru je moguće i neograničeno povezivanje nekoliko tuš kanalice. Ta sloboda oblikovanja može se prvenstveno ukomponirati u veće prostore.

## Tuš kanalice Viega Advantix

# DVA OSNOVNA KUĆIŠTA, JEDNOSTAVNA MONTAŽA



Ovdje je redukcija čarobna riječ. Ne samo zbog jasnog dizajna koji se dodaje u stvarno svaku kupaonicu, nego i zbog reduciranog broja dijelova modularnog sustava. To čini projektiranje i montažu posebno jednostavnima. Samo se po sebi podrazumijeva da se pri svakoj kombinaciji odlučujete za lijep dizajn, visoku kvalitetu i učinkovitu tehniku.



## Tuš kanalica Viega Advantix

# NEKOMPLICIRANA KLASIKA

Bez obzira na to izvodi li se podna montaža ili montaža uz zid, tuš kanalica Viega Advantix donosi sve što je potrebno za brzu, jednostavnu i čistu montažu.



### Jednostavna montaža

Da bi se sve komponente ujedinile na najbolji mogući način, sve su priborice obložene pijeskom za optimalno prijanjanje pri brtvljenju hidroizolacijskim premazom.



### Jednostavna konfiguracija

Standardni model odvoda s visinom ugradnje od minimalno 95 mm ne samo da se može okretati za 180°, nego se jednostavnim skraćivanjem može na mjestu ugradnje pretvoriti u model za sanaciju s visinom ugradnje od minimalno 70 mm.



### Jednostavno sigurno

Kod svih modela cjevovod se može položiti paralelno ispod kanalice.

Ispunjavaju zahtjeve zvučne izolacije za razinu buke u instalaciji u skladu s normama DIN 4109 i VDI 4100. Tuš kanalice Advantix možete primjenjivati s protupožarnom zaštitom u podnoj konstrukciji s cijevnom provodnicom Viega R 120 tako da budu otporne na požar do 120 minuta.



### VAŠE PREDNOSTI PRI INSTALIRANJU

- Pregledan modularni sustav za laganu montažu
- Prilagodljivo za sve ugradbene situacije
- Dva modela kanalica za slobodnu ugradnju ili ugrađivanje uz zid
- Tri odvoda: standardni, model za sanaciju i okomiti model bez sifona
- Primjereno za montažu u podu i uz zid
- Može se konfigurirati jednostavnim skraćivanjem
- Nasadnici tuš kanalica dostupni u različitim izvedbama dizajna

## Tuš kanalice Viega Advantix

# MANJE KOMPONENTI, VEĆA PRILAGODLJIVOST PRI PROJEKTIRANJU

Svaki od obaju modela s kanalicom – za slobodnu ugradnju i ugrađivanje uz zid – može se slobodno kombinirati sa svim odvodima, prilagodljivim nožicama, montažnim okvirima i dizajnerskim rešetkama. Naravno, rešetke se kasnije mogu zamijeniti.

### Osnovno kućište



Osnovno kućište za slobodnu ugradnju u pet duljina od 750 do 1200 mm  
Model 4982.10



Osnovno kućište za ugrađivanje u zid u pet duljina od 750 do 1200 mm  
Model 4982.20

### Odvodi



Za ugradbene visine od min. 95 mm, učinak odvoda: 0,5–0,55 l/s\*, visina zaporne vode: 50 mm (može se skratiti na model za sanaciju)  
Model 4982.92



Model za sanaciju za ugradbene visine od min. 70 mm, učinak odvoda 0,4–0,45 l/s\*, visina zaporne vode: 25 mm  
Model 4982.93



Okomiti model za ugradbene visine od min. 40 mm, učinak odvoda: 0,9–1,1 l/s\*, visina zaporne vode: 50 mm (moguća protupožarna cijevna provodnica)  
Model 4982.94



Okomiti model, bez sifona, s filterom za smeće, učinak odvoda 1,2 l/s za visinu uspora 10 mm, učinak odvoda 1,2 l/s za visinu uspora 20 mm  
Model 4982.83

### Prilagodljive nožice



(s gumiranim prilagodljivim nožicama)  
Model 4982.90



Model za sanaciju (s gumiranim prilagodljivim nožicama)  
Model 4982.91

\* Izmjereno pri visini vode od 10 do 20 mm iznad pločice.



## VAŠE PREDNOSTI PRI PROJEKTIRANJU

- Povoljnije strujanje, manji odvod za dobro ispiranje i kraći intervali čišćenja
- Jednostavno čišćenje odvoda i profila, moguće i spiralom za čišćenje
- Raspoloživo u pet duljina: 750, 800, 900, 1000 i 1200 mm
- Vrhunska kvaliteta pri odabiru i obradi materijala
- Moderan, reducirani dizajn, sa četverokutnom ili okruglom konturom, u matiranoj ili poliranoj izvedbi visokog sjaja, kao ploča od keramičkih pločica, kao upušteno ležište za keramičke pločice, ili u izvedbi od stakla
- Okvir u izvedbi sa četverokutnom konturom, sa zaobljenom konturom, ili u standardnoj izvedbi
- Ispunjava tehničke zahtjeve za zaštitu od buke u skladu s normom DIN 4109 odn. VDI 4100
- Cijevna provodnica Viega Advantix R 120 (pribor) kao optimalna protupožarna zaštita kod stropne provodnice

### Montažni okvir



**Kutna kontura**  
Model 4982.30



**Zaobljena kontura**  
Model 4982.40



**Standardna izvedba**  
S ugradbenom visinom 12 mm  
Za visine obloge 12–15 mm  
Model 4982.45

### Dizajnerske rešetke



**Četverokutna kontura Visign ER10**  
(matirano ili polirano do visokog sjaja)  
Brušeni model 4982.50  
Model u sjajnoj izvedbi 4982.51



**Zaobljena kontura Visign ER11**  
(matirano ili polirano do visokog sjaja)  
Brušeni model 4982.60  
Model u sjajnoj izvedbi 4982.61



**Visign ER12** prikladan za oblaganje  
pločicama bez ruba  
Model 4982.71



**Visign ER13** prikladan za oblaganje pločicama,  
s rubom, po čitavom obodu  
Model 4982.70



**Visign ER14** izvedba od stakla  
(crna ili siva)  
Crni model 4982.80  
Svjetlosivi model 4982.81

## Kupaonički odvodi Viega Advantix

# AKCENTI DIZAJNA ZA SVAKU KUPAONICU, NAJVEĆI UČINAK U SVAKOJ SITUACIJI

Promišljenim modularnim sustavom podni odvodi Advantix nude optimalno rješenje za najrazličitija područja primjene. I to u privatnoj kupaonici s tušem u ravni poda, u sportskim prostorima, u toaletu i pisoarima te u saunama. Visokokvalitetni materijali, precizna izrada, jednostavna i sigurna montaža i održavanje te visok učinak odvoda zajednički su svim varijantama.

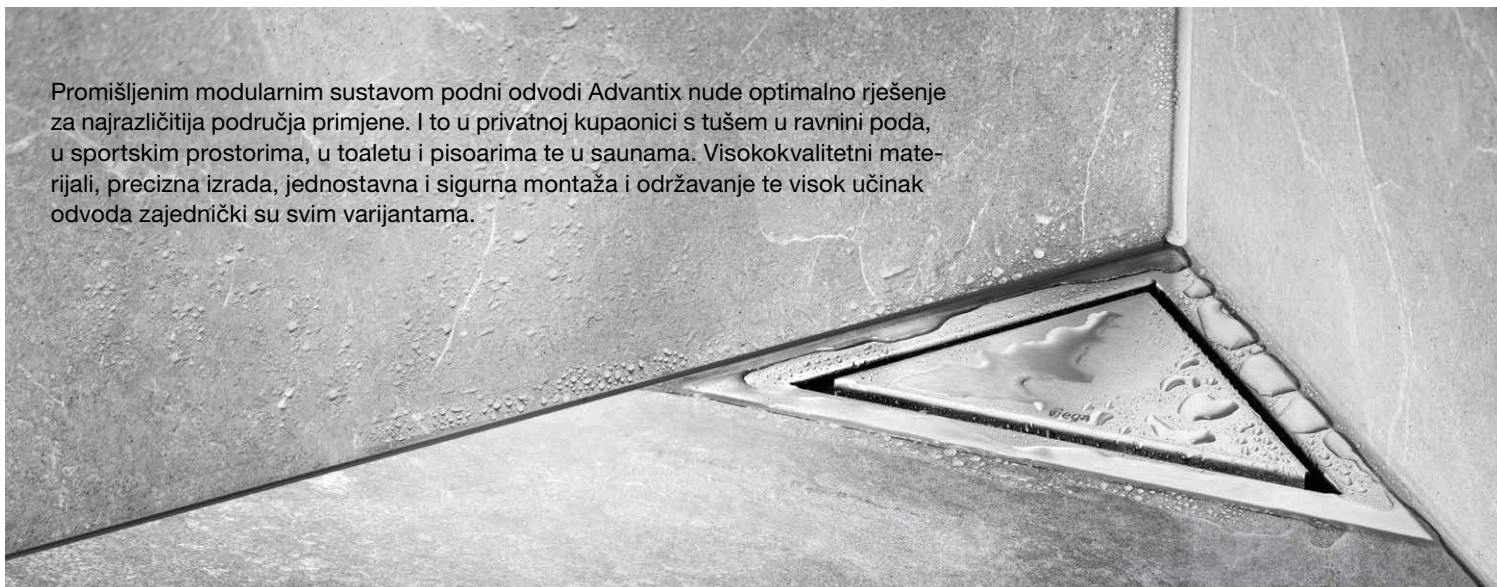

### Vrhunski nastup

Okruglom dizajnerskom rešetkom želite unijeti organske oblike u kupaonicu? Ili radije želite naglasiti kutove i rubove kvadratnom rešetkom? To nije problem uz kupaoničke odvode Advantix. I sami de-

centno povučeni kutni odvodi dio su sveobuhvatnog asortimana. Sve dizajnerske rešetke izrađene su od visokokvalitetnog plemenitog čelika, raspoložive u različitim perforacijama, lake za čišćenje i posebno otporne na optereće-

nja. Dizajnerske rešetke prikladne za oblaganje pločicama ili mješavina materijala od stakla i plemenitog čelika uz klasične rešetke nude posebno lijep izgled koji upada u oči. Ovdje je naveden izbor dizajna iz našeg velikog asortimana.

### Moguće inačice dizajna



**Visign RS11**  
Model 4962.1/4963.1



**Visign RS13**  
Model 4962.3/4963.3



**Visign RS15**  
Model 4976.30/4976.40



**Visign EA1**  
Model 4972.30/4972.31



**Visign RS2**  
Model 4928.2/4929.2



**Visign RS4**  
Model 4928.4/4929.4



**Visign RS5**  
Model 4976.10/4976.20

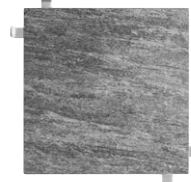

**Nasadnik Advantix, prikladan za oblaganje pločicama**  
Model 4932.2



**Kupaonički odvod Advantix 62 mm (model za sanaciju)**  
Model 4980.60/61/63

**Kupaonički odvod Advantix (ne propušta mirise)**  
Model 4936.4

**Kupaonički odvod Advantix**  
Model 4927/  
4927.1

**Kupaonički odvod Advantix Top**  
Model 4914.20/2

**Kupaonički odvod Advantix**  
Model 4932.2 + 4925 + 4926.5

<b>Nazivni promjer</b>	DN 40/50	DN 50	DN 40/50	DN 50	DN 50
<b>Ugradbena visina osnovnog kućišta (gornji rub gotovog poda)</b>	62 mm	70 mm	85–155 mm	85–120 mm	20–120 mm (element-nastavak)
<b>Učinak odvoda pri visini uspora od 10/20 mm</b>	0,5/0,55 l/s	0,35/0,4 l/s	0,4/0,55 l/s	0,75–1,2 l/s	0,7/0,9 l/s
<b>Visina zaporne vode</b>	25 mm	30 mm	50 mm	35–50 mm	50 mm
<b>Visinu zaporne vode može namjestiti kupac (investitor) o svom trošku</b>	ne	ne	ne	da	ne
<b>Prilagođavanje visine brtvene prirubnice nakon montaže</b>	ne	ne	da	da	da
<b>Neograničena uporaba svih velikih rešetaka</b>	ne	ne	ne	da	ne
<b>Zvučna izolacija i podna montaža</b>	ne	ne	ne	da	ne

## Kupaonički odvodi Viega Advantix

# PRILAGODLJIV MODULARNI SUSTAV ZA SVA PODRUČJA PROJEKTIRANJA

Asortiman proizvoda Advantix već mnogo desetljeća stalno razvijaju naši inženjeri  
– uz rezultat da za sve projektne situacije u ponudi bude odgovarajući odvod.



### Prilagodljiva rješenja

Kupaonički odvodi Advantix oduševljavaju posebnom prilagodljivošću. Sveobuhvatni asortiman nudi rješenja za sve zahtjeve za zaštitu od požara, buke ili brtvljenje i prilagođava se ugradbenim situacijama – neovisno o tome treba li se otpadna voda npr. odvoditi vodoravno ili okomito.

### Brzo projektiranje

Pomoću Advantix konfiguratora na [veiga.com](http://veiga.com) u nekoliko klikova možete odabrati odgovarajući odvod: jednostavno i brzo.

### Mnogobrojne varijante

Raspoloživi su kompaktni, jednodijelni odvodi za brtvljenje hidroizolacijskim

premazom i individualno skrativi element-nastavci. Ovi zadnji su projektirani za priključivanje na različite razine brtvljenja, npr. bitumenske brtvene trake. Za primjenu u starijim građevinama odvodi se naravno nude i kao model za sanaciju. Da zbog tehnike ne bi patio izgled, postoje odvodne rešetke koje se prema odabiru sastoje od plemenitog čelika debljine 5 mm, od stakla ili se mogu individualno prekriti pločicama.

### Zaštita od mirisa

Svi odvodi konstruirani su tako da zaporna voda nudi sigurnu zaštitu od mirisa. Ako ih treba potpuno spriječiti – pri visokokvalitetnoj sanaciji kupaonice ili u hotelima – na raspolaganju su odvodi koji ne propuštaju mirise kao

npr. Advantix Top. U slučaju podtlaka u odvodnom sustavu za ovaj se model kroz odvod povlači potreban zrak, a da zaporna voda ne bježi.

### Troškovi i koristi

I visokokvalitetna arhitektura kupaonice može se ekonomično realizirati ako uključite tuš prekriven pločicama s kupaoničkim odvodom. Tako ova odluka ima dobar povrat u smislu izgleda. Kupaonice s ujednačenom podnom oblogom djeluju značajno individualnije i veće. Kupaonički odvodi Advantix oduševljavaju većom prilagodljivošću montaže, lakše se ugrađuju pri brtvljenju hidroizolacijskim premazom i lako se čiste.



Odvod Advantix Top osiguran je od povrata barijerom za zapornu vodu sa središnjim otvorom za protok i bočnim akumulacijskim džepovima.



Protupožarni odvod R 120, okomita ugradnja odvoda za ravne visine odvoda i primjenu pri brtvljenju hidroizolacijskim premazom.

## i

### PROVJERENE PREDNOSTI

- Jednostavno projektiranje pomoću Advantix konfiguratora
- Kompaktni modularni sustav za visokokvalitetno projektiranje kupaonice
- Promišljen koncept brtvljenja
- Izrazita higijenska prikladnost, lako se čisti
- Posebno ekonomično i sigurno rješenje

## Kupaonički odvodi Viega Advantix

# UGRADNJA I MONTAŽA TOČNO PO MJERI

Instaliranje kupaoničkog odvoda mora se obaviti tehnički točno, po mjeri i što brže. Stoga ne čudi da kupaonički odvodi Advantix upravo pri montaži pokazuju vrlo veliku prednost, oduševljavaju najvišom kvalitetom materijala i obrade te s puno korisnih detalja zbog kojih je ugradnja brza i sigurna.

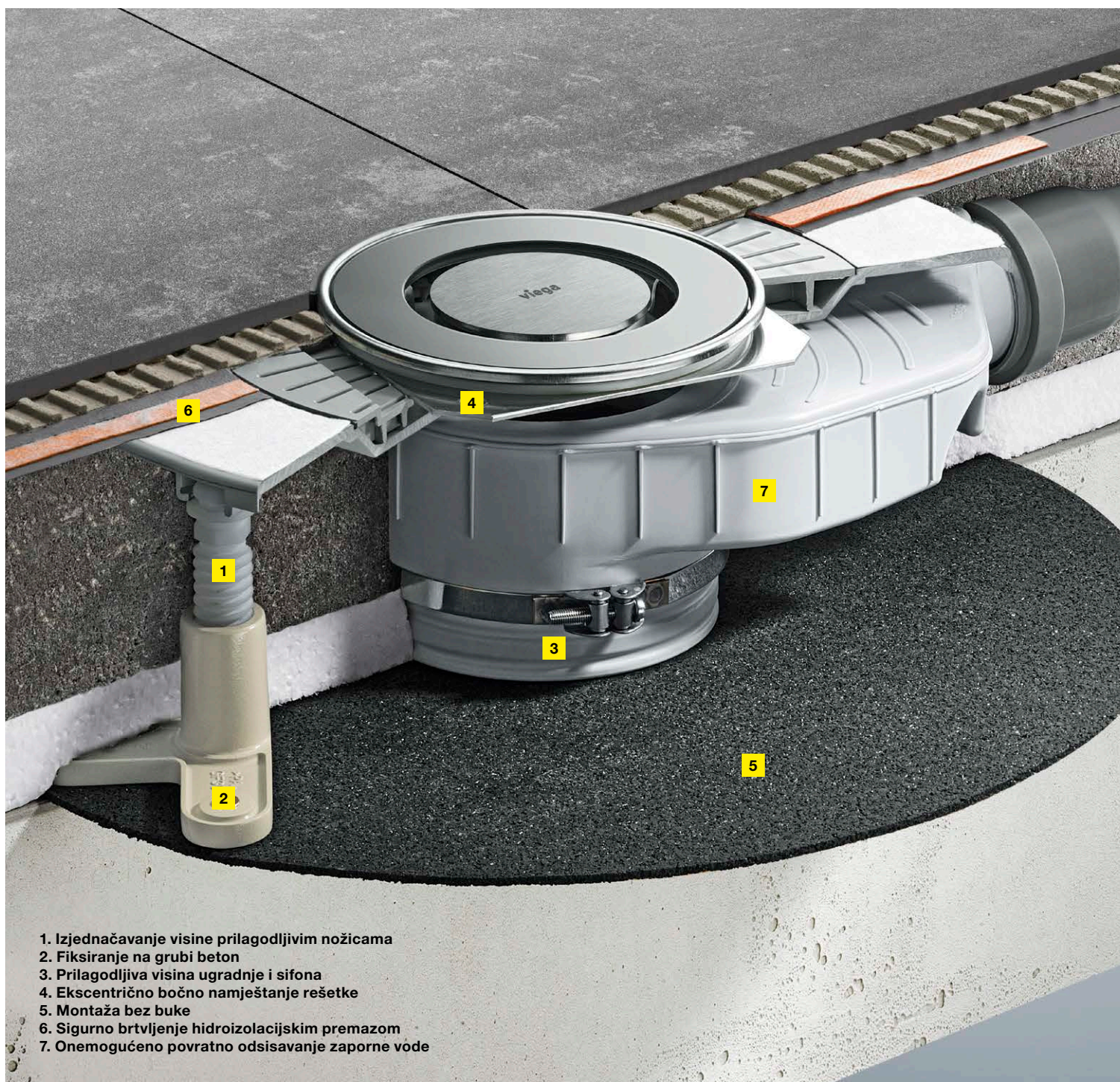



### Prilagodljiva montaža

Upravo pri odvodima koji se trebaju priključiti na razinu brtvljenja često dolazi do odstupanja na visini estriha. Ovdje odvodi s kasnijim prilagođavanjem visine brtvene prirubnice nude nenadmašnu prednost pri montaži (sl. 1). Odvodno kućište može se unatoč tome ranije ugraditi na grubi beton. Osim toga, maksimalna visina uspora u odvodu omogućuje visoki učinak odvoda. Kako biste dodatno ubrzali montažu cijevnih priključaka, kućište odvoda ima kuglični zglob ili priključno koljeno od 45° za prilagodljivost u svim smjerovima.



Odvodna garnitura modela 4927 lako se čisti i ima prilagodljivo priključno koljeno za priključnu cijev prema odabiru, od 40 ili 50 mm.

### Brtvljenje

Najkasnije tijekom montaže vidljivo je da se isplati uložiti u kvalitetu koja dolazi do izražaja prije svega u visokokvalitetnim materijalima i najmodernijim postupcima pri proizvodnji. Posebna prirubnica s ravnom površinom i koncept odvojene brtvene manžete jamče između ostaloga najbolje prianjanje za brtvljenje hidroizolacijskim premazom (sl. 2).

### Top odvod

Advantix Top opremljen je sve situacije. Može se individualno i kasnije prilagoditi visini postavljanja na pod i fiksirati da ima zaštitu od buke. Osim toga, odvod ima sifon koji sprječava povratno odsisavanje zaporne vode i omogućuje točno namještanje visine zaporne vode.



Nanošenje 2. sloja hidroizolacije s dvokomponentnom kombinacijom od umjetnog materijala i cementnog morta provjerenom u praksi.

## i

### POUZDAJTE SE NA KVALITETU

- Lako projektiranje pomoću Advantix konfiguratora
- Sveobuhvatan asortiman za individualna rješenja montaže
- Siguran koncept brtvljenja
- Fleksibilnost pri prilagođavanju visine i priključivanju cijevi
- Vrhunska tehnika koja ispunjava sve zahtjeve montaže

Više informacija možete naći pod:  
[viega.hr/Katalog/Tehnika-Odvodnje](http://viega.hr/Katalog/Tehnika-Odvodnje)

## Garniture za tuš i kadu Viega

# PAMETNA ODVODNA RJEŠENJA KOJA POTPUNO ODUŠEVLJAVAJU

Trend glava tuša Rainsky, Schwall i XXL još uvijek traje. Garniture za tuš-kadu s učinkom odvoda do 100% iznad norme nisu nikakav problem. Visokokvalitetni, robusni i prije svega višestruko nagrađivani dizajnerski poklopci pretvaraju moderno uređenje kupaonice u dječju igru.





#### **Tehničke prednosti u kombinaciji s modernim dizajnom**

Tuš kada još je u mnogobrojnim stambenim objektima prvi izbor kad se radi o jednostavnom instaliranju za udoban tuš. Tuš kade cjenovno su povoljnije i brže se ugrađuju u usporedbi s tušem u ravnini poda obloženim pločicama. Povrh toga, nude prednosti što se tiče higijene zbog površine bez fuga.

Za većinu stanara prvi su izbor kupao- nice s ugrađenom kadom za kupanje. To pretvara kupao- nicu u područje well- nesa u kojoj se možete opustiti uz potpuni mir – odgovarajuće je velika potražnja za udobnim i atraktivnim garniturama za dotok, odvod i preliv za kade za kupanje.

Viega rješenja za odvodnju za tuš kade i kade za kupanje kombiniraju tehničke prednosti i nagrađen dizajn. Osim toga, kad je riječ o prilagodljivosti i sigurnosti pri instaliranju sve su želje ispunjene. To znači da su po izboru dostupne različite boje i čak posebne boje. Ukratko: proizvođači marke Viega prvi su izbor za sve koji se koncentriraju na vrhunsku kvalitetu.

## Garniture za tuš kade Viega Tempoplex

# NAJVEĆA UDOBNOST ZA RAVNE TUŠEVE

Zahvaljujući otpornoj izvedbi, lakom čišćenju i plemenitoj optici u matiranoj izvedbi crne boje, ova poznata garnitura za tuš prvi je izbor među korisnicima. Specijalizirani stručnjaci pak cijene jednostavnu montažu i visoki učinak odvoda. Nova izvedba sad omogućuje da te – i mnoge druge – prednosti iskoristite i za tuš kade koje se okomitim odvodom priključuju na odvodnu cijev.



### i

#### ARGUMENTI KOJI SE MOGU VIDJETI

- Idealno za gotovo sve ravne tuš kade s odvodom od 90 mm
- Bezvremenski element: poklopac u ravnom dizajnu
- Sigurna montaža zbog čvrste prirubnice od plemenitog čelika i dvostruke brtve koja je izrađena od materijala kao pri tehničarima spajanja cijevi
- Kompaktna izvedba i centrični priključak novog odvoda Tempoplex znatno olakšavaju montažu
- Odvodna cijev može se priključiti u promjerima DN 40 i DN 50
- Potreban je manji prostor ispod tuš kade
- Uklonjivi poklopac i uklonjivi umetak sifona za jednostavno čišćenje
- Postoji pristup odvodnom vodu
- Budući da je poklopac pričvršćen u trima točkama, korisnik sigurno stoji na odvodu



**Tempoplex okomiti  
Model 6965**

Novi odvod Tempoplex s okomitim priključkom prikladan je za tuš kade s ispusnim otvorima promjera 90 mm. Garnitura tuš kade svejedno je konstruirana izrazito kompaktno. Ugradbena visina odvodnog kućišta iznosi samo 81 mm, a ukupna dimenzija s priključkom cijevi samo 138 mm.



**Tempoplex  
Model 6961**



**Tempoplex 60  
Model 6963**

Svi modeli Tempoplex imaju dvostruku odvodnu brtvu, čvrstu prirubnicu od plemenitog čelika i uklonjivi sifon koji se lako čisti. Tempoplex 60 s ugradbenom visinom od 60 mm i visinom zaporne vode od 30 mm posebno je prikladan za renoviranje.



**Tempoplex Plus  
Model 6960**

Sa posebno povoljnim hidrauličkim svojstvima učinak odvoda za Tempoplex Plus iznosi 100 % iznad norme. Uz veliki učinak odvoda od 0,62 l/s pri visini uspora od samo 15 mm zajamčena je čak i odvodnja uobičajenih kišnih tuševa.

### Okomiti odvod Tempoplex, model 6965, brzo se i jednostavno montira u tuš kadu:



**1** Položite brtvu na brtvenu površinu odvoda i utisnite je u utor.



**2** Odozdo provucite odvod kroz ispusni otvor tuš kade.



**3** Poravnajte odvod, stavite pričvrstnu prirubnicu na brtvu i spojite je s odvodnim kućištem.



**4** Uglavite žuto zvono u odvodu ...



**5** ... i natakните kromirani poklopac na tri vijka.



**6** Gotovo!

	Tempoplex	Tempoplex 60	Tempoplex Plus	Tempoplex okomiti
<b>Ugradbena visina</b>	80 mm	60 mm	90 mm	81 mm
<b>Ø ispusni otvor</b>	90 mm	90 mm	90 mm	90 mm
<b>Učinak odvoda (pri visini uspora od 15 mm)</b>	0,64 l/s	0,55 l/s	0,85 l/s	0,62 l/s

## Garniture za tuš kade Viega Domoplex i Varioplex

# TRI MODELA ZA VISOKE TUŠ KADE I ZA SVAKI ZAHTJEV



Osim male ugradbene visine i brze montaže Domoplex prije svega oduševljava s po izboru okomitim odvodom ili odvodnim koljenom od 45° s promjerom od 40 ili 50 mm.



Domoplex  
Model 6928



Domoplex  
Model 6928.21

	Domoplex	Domoplex okomiti
Ugradbena visina	80 mm	115 mm
Ø ispusni otvor	52 mm odn. 65 mm	52 mm odn. 65 mm
Učinkovitost odvoda (pri visini uspora od 120 mm)	0,73 l/s	0,6 l/s

### i

#### ARGUMENTI KOJI SE MOGU VIDJETI

- Prikladno za sve tuš kade s ispusnim otvorom od 52 i 65 mm
- Pouzdano pričvršćenje prirubnicom od plemenitog čelika
- Jednostavno čišćenje zahvaljujući umetku sifona koji se može izvaditi
- Postoji pristup odvodnom vodu
- Dizajnerski poklopac



Viega Duoplex s izvučenom krutom cijevi

Duoplex  
Model 6934Varioplex  
Model 6931.45

Dok Duoplex ima izvlačivu krutu cijev kojom se može zaustaviti voda do visine od 75 mm, Varioplex primjenjuje odvojenu krutu cijev. Sifon koji se može se okretati za 360° također olakšava montažu.

	Duoplex	Varioplex
<b>Ugradbena visina</b>	110 mm	110 mm
<b>Ø ispusni otvor</b>	52 mm	52 mm
<b>Učink odvoda (pri visini uspora od 120 mm)</b>	0,65 l/s	0,53 l/s

**DOBRO JE ZNATI**

- Koriste se već desetljećima provjereni materijali i tehnika pričvršćivanja
- Prikladnost za sve tuš kade s odvodom od 52 mm
- Učink odvoda iznad normom traženog
- Potreban je manji prostor ispod tuš kade

## Garniture za kade Viega Multiplex i Rotaplex BEZVREMENSKI DIZAJN, INOVATIVNA TEHNIKA

Male ugradbene visine, visokokvalitetna obrada, nagrađeni dizajn i odličan učinak tek su neka od svojstava koja ispunjavaju visoke zahtjeve za funkcionalne garniture za tuš kadu pri uređenju kupaonice.



Multiplex Trio MT5 s funkcijom dotoka

### Moguće inačice dizajna



M5, MT5, R5, RT5



M5, MT5, R5, RT5



M3, MT3, R3, RT3



M9/MT9





**Multiplex Trio MT5**, za ispusne otvore od 52 mm  
Model 6161.50



**Rotaplex Trio RT5**, za ispusne otvore od 90 mm  
Model 6141.60



**M9/MT9:** jednostavnim pritiskom na dizajnersku rozetu možete povećati ugodu pri kupanju i razinu vode.

	Multiplex Odvod i preliv	Multiplex Trio Dovod, odvod i preliv	Rotaplex Odvod i preliv	Rotaplex Trio Dovod, odvod i preliv
<b>Dubina ugradnje</b>	33 mm	33 mm	33 mm	33 mm
<b>Ø ispusni otvor</b>	52 mm	52 mm	90 mm	90 mm
<b>Učinkovitost dovoda (pri 2,5 bara)</b>	ne	0,33 l/s	ne	0,33 l/s
<b>Učinkovitost odvoda (pri visini uspora od 300 mm)</b>	0,92 l/s	0,92 l/s	1,25 l/s	1,25 l/s
<b>Prelivni kapacitet (pri visini uspora od 60 mm preko sredine otvora prelijeva)</b>	0,63 l/s	0,63 l/s	0,63 l/s	0,63 l/s
<b>Dizajnerske rozete</b>	M5, M3, M9	MT5, MT3, MT9	R3, R5	RT3, RT5
<b>Električni pogon čunjustog ventila (za priključak na Multiplex Trio E)</b>	ne	da	ne	da

## i

### KRATAK PREGLED PREDNOSTI

- Tri varijante dizajna kompatibilne su sa svim funkcijskim jedinicama
- Ravni dovod vode prilagođen dizajnu (samo serija Trio)
- Pomični sifon s većim kapacitetom odvoda
- Potreban je manji prostor zbog ravne rozete i uskog uljevnog elementa
- Raspoloživo u trima duljinama za gotovo sve kade za kupanje i zahtjeve
- S dubinom ugradnje od 33 mm prikladno i za uske rubove kade
- Laka montaža zbog prilagodljivosti na kućištu prelijeva i optimizirane potezne sajle
- Prilagodljivi regulator mlaza koji se može prilagoditi okolnostima na prelijevu

Više informacija možete naći pod:  
[viega.hr/Katalog/Multiplex](http://viega.hr/Katalog/Multiplex)

## Viega Multiplex Trio F

# INOVATIVNO PUNJENJE IZ DNA ZA NAJVEĆU UGODU

Multiplex Trio F nije samo pravi magnet za poglede. Zbog tihog punjenja iz dna osobito se slabo čuje. Dovod i odvod razdvojeni su te imaju protupovratnu zaštitu i prekidač cijevi koji je certificirao DVGW.



Punjenje u obliku mlaza iz dna kade Multiplex Trio F

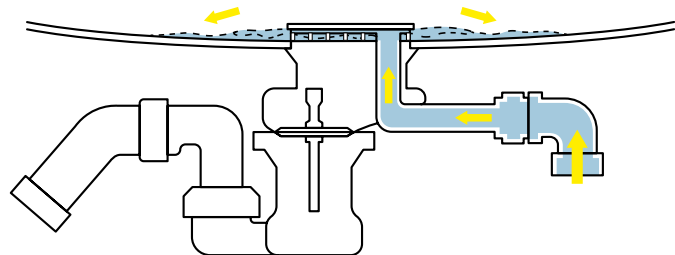

Dotok ima ventil s nepovratnom zaklopkom i prekidač cijevi.

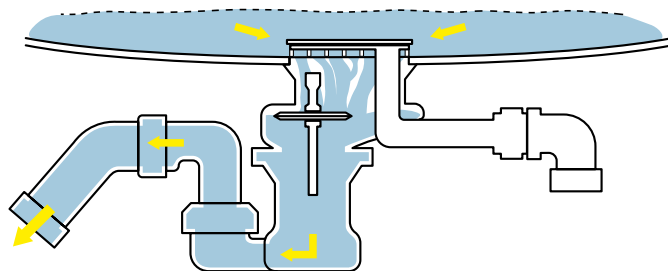

Otvaranjem čunjastog ventila (po želji s elektroničkim upravljanjem) otpadna voda uobičajeno istječe.



**Multiplex Trio F, za ispusne otvore od 52 mm**  
Model 6145.4



**Multiplex Trio F s motorom**  
Model 6148.1

#### Multiplex Trio F/Multiplex Trio F s motorom

<b>Dubina ugradnje</b>	33 mm
<b>Ø ispusni otvor</b>	52 mm
<b>Učinak dovoda (pri 2,5 bara)</b>	0,33 l/s
<b>Učinak odvoda (pri visini uspora od 300 mm)</b>	0,85 l/s
<b>Preljevni kapacitet (pri visini uspora od 60 mm preko sredine otvora preljeva)</b>	0,63 l/s
<b>Električni pogon čunjastog ventila (za priključak na tehniku MT E)</b>	da

## i

### PREDNOSTI PROIZVODA MULTIPLEX TRIO F

- Punjenje kade iz dna gotovo bez buke
- Uključuje podžbukni prekidač cijevi koji je certificirao DVGW
- Potreban je manji prostor zbog ravne rozete i uskog dotoka
- Jasno razdvajanje dotoka i odvoda
- Ravno kućište preljeva od 33 mm, prikladno za moderne kade s uskim rubom
- Ugradbena visina sifona koja zauzima malo prostora (samo 110 mm)
- Različite duljine za gotovo sve kade za kupanje i zahtjeve za dizajn
- Laka montaža zbog prilagodljivog kućišta preljeva i optimizirane potezne sajle
- Pomični sifon s većim kapacitetom odvoda

## Viega Multiplex Trio E

# POTPUNA AUTOMATIKA ZA POTPUNO OPUŠTANJE

Uz Viega Multiplex Trio E internet ulazi u kupaonicu. Inteligentnim korisničkim upravljačkim elementom može se upravljati putem WLAN-a i interneta – čak i kada ste u pokretu, jednostavno putem pametnog telefona, tableta, osobnog računala ili notebook računala.



### Funkcije

Temperatura vode, točna količina vode i visina punjenja vode u kadi mogu se elektronički regulirati. Točno, udobno i čak s mogućnošću individualnog pohranjivanja svih preferiranih temperatura, visina i količina punjenja.

### Korisnički upravljački elementi

Brza i jednostavna montaža na svako željeno mjesto na rubu kade, na vlastito postolje ili s opcionalnim setom za montažu i izvan kade. Korisnički upravljački elementi raspoloživi su u trima izvedbama.

### Miješalica

Mala, prilagodljiva, postavljena kao potpuno nevidljiva i s lakim održavanjem u svako vrijeme. Miješalica se može kombinirati sa svim garniturama za odvod i preljev, uključujući dovodne armature serija Multiplex i Rotaplex.

### Upravljanje

Android, iOS ili Windows – pametno daljinsko upravljanje kompatibilno sa svim mobilnim uređajima. Pristup preko preglednika bez instaliranja aplikacije.



**Korisnički upravljački elementi  
Multiplex Trio E3  
Model 6146.215**

U kromiranom korisničkom upravljačkom elementu ujedinjene su postavke temperature i funkcija uključivanja i isključivanja. Dodatno



možete regulirati dovodnu količinu vode. Element sa zaslonom koji se može okretati prikazuje individualne unaprijed zadane postavke, temperaturu vode i dovodnu količinu vode. Lagani pritisak na element vodi u korisnički izbornik s dodatnim funkcijama.



**Korisnički upravljački elementi  
Multiplex Trio E2  
Model 6146.2**

Proizvodom se upravlja putem dvaju kromiranih korisničkih upravljačkih elemenata. Jedan za temperaturu vode uključujući svijetleći prsten,



a drugi za funkciju uključivanja i isključivanja. Drugim se elementom reguliraju dovodna količina vode i prebacivanje na ručni tuš.



**Korisnički upravljački element  
Multiplex Trio E  
Model 6146**

Sve funkcije kao što su regulacija temperature, dovodna količina vode ili prebacivanje na ručni tuš aktiviraju se središnjim korisničkim upravljačkim elementom.



**WLAN-modul za Multiplex Trio E**

Mobilnim uređajem možete putem daljinskog upravljanja upotrebljavati sve funkcije.



**AUTOMATSKI ODUŠEVLJAVA**

- Moguće je daljinsko upravljanje putem pametnog telefona, tableta, računala ili notebook računala
- Velika sloboda uređenja – vidljivi dio upravljačke jedinice zahtijeva samo malo prostora
- Montaža na rub kade ili na zid s pomoću servisne garniture
- Potpuno automatska regulacija temperature vode, količine dovoda, visine punjenja – čak i kada ste u pokretu
- Memorijska funkcija za pohranjivanje individualnih postavki
- Automatsko punjenje kade kad se pozove funkcija memoriranja
- Osobita sigurnost zbog aktivne zaštite od prepunjavanja
- »Nevidljivo« postavljanje tehnike miješanja

## Sifoni i odvodni ventili Viega

# DIZAJN I TEHNIKA KOJI POZNAJU SVE TRIKOVE

Kupaonski namještaj i umivaonici odražavaju individualni ukus kupca.

Novi prostorno prilagodljiv odvod marke Viega osigurava visokofunkcionalnu odvodnju čak i nema mnogo slobodnog prostora te time stvara još više dizajnerskih mogućnosti pri uređenju kupaonice.





Prostorno prilagodljivi odvodi marke Viega omogućuju vam da što učinkovitije iskoristite prostor u kupaonici.

## Prostorno prilagodljivi odvodi Viega

# NOVA SLOBODA ISPOD UMIVAONIKA

### Idealno rješenje za kupaonice bez barijera

Umivaonici bez potkonstrukcije olakšavaju pristup i osobama u kolicima. Spajanjem prostorno prilagodljivog odvoda, što bez problema možete izvršiti i naknadno, stvarate rješenje bez barijera koje istovremeno omogućuje laganu montažu. Naime, u tom slučaju više nije potrebno trošiti vrijeme i novac na instaliranje podžbuknog priključka.

### Čišćenje bez demontaže i vlage

Prostorno prilagodljiv odvod marke Viega omogućuje čišćenje bez demontaže ili primjene alata. Potrebno je samo ukloniti donji dio sifona u obliku šalice s pomoću cijevne stezaljke koje se lako otpusti. Vodu možete jednostavno izliti iz šalice.



#### PREDNOSTI PROSTORNO PRILAGODLJIVIH ODVODA

- Minimalna veličina ugradnje stvara više prostora pod umivaonikom
- Kompaktan oblik dubok 57 mm i visok 102 mm
- Odvodno koljeno s optimiranim strujanjem i većim učinkom odvoda
- Prilagodba odvodnog koljena vodoravno od 50 do 340 mm, okomito od 15 do 310 mm
- Priključci koji se mogu prilagoditi odvodnoj cijevi promjera DN 32 i DN 40 smanjuju prostor potreban za skladištenje
- Brtve spojeva na sifonu već su ubrizgane dvokomponentnom tehnologijom
- Nove matice za pričvršćenje koje se lagano montiraju



Model 5634.15

## Sifon Viega Eleganta

# RASKOŠAN DIZAJN – PRELIJEP DA BI SE SKRIVAO U UMIVAONIKU



Lijepi Eleganta sifon i Visign odvodni ventili ponovo dokazuju da i klasične armature mogu istovremeno imati izrazito dobar dizajn i biti jako učinkovite.

### Moguće inačice dizajna



**Eleganta**  
Model 5788



**Komplet Eleganta**  
Model 5788.4



**Sifon**  
Model 5753



**Cijevni sifon**  
Model 5611



**Sifon**  
Model 5421



**Cijevni sifon**  
Model 5535



## Odvodni ventili Viega

# BOLJE NE MOŽETE DRŽATI MIRISE POD KONTROLOM

### Raznolika rješenja za svaku kupaonicu

Visokosjajni kromirani mesing, oblik boce ili cijevi – i sve s najboljim svojstvima strujanja i ugrađenim zaporom mirisa: uz sifone može se pronaći idealno rješenje za svaku kupaonicu.

### Odvodni ventili od kojih se nitko ne može sakriti

Univerzalni ventili i ventili s čepom Viega ne mogu se zatvoriti ili se isporučuju s inovativnom »klik« tehnikom. Zatvaranje i otvaranje obavlja se pravodobno laganim pritiskom na poklopac.



### Moguće inačice dizajna



Ventil s čepom  
Visign V1  
Model 5432/5433



Ventil s čepom  
Visign V1  
Model 5430/5431



Univerzalni ventil  
Visign V1  
Model 5438/5439



Univerzalni ventil  
Visign V1  
Model 5439.5



Univerzalni ventil  
Model 5125



Univerzalni ventil  
Model 5121

## i

### ŠTO TREBA ZNATI PROFESIONALAC

- Visokokvalitetan dizajn
- Jednostavna i brza montaža
- Otporna kromirana površina
- Brtveni materijal provjeren u milijunskim primjenama u tehnici spajanja cijevi

Više informacija možete naći pod:  
[viega.hr/Katalog/Cijevni-Sifoni](http://viega.hr/Katalog/Cijevni-Sifoni)

## Viega tehnika odvodnje u kupaonici

# ASORTIMAN

Sveobuhvatnim asortimanom za odvodnju u kupaonici Viega nudi visokokvalitetnu tehniku i nagrađen dizajn za stvarno svako područje. Od garnitura za kade preko tuš kanalicu i zidnih odvoda, odvodnje tuš kada i umivaonika ili kupaonskih i podnih odvoda. Naravno uvijek s posebnim isticanjem najveće prilagodljivosti, kvalitete i učinka.

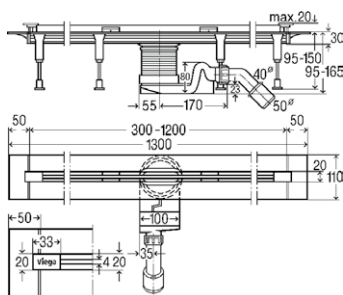

### Tuš kanalicu Advantix Vario

Za brtvljenje hidroizolacijskim premazom  
Od umjetnog materijala  
Osnovno kućište, model 4965.10  
Nasadnik, brušeni, model 4965.30

Visina ugradnje min. 95 mm  
Visina zaporne vode: 50 mm  
Odvod DN 40/50

Model za sanaciju kao opcija,  
osnovno kućište, model 4966.10

Dostupno u sjajnoj, brušenoj,  
crnoj i bijeloj varijanti

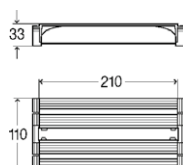

### Spojni element Advantix Vario

Za spajanje dviju tuš kanalicu  
Model 4965.12

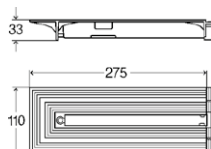

### Završni zaporni komplet Advantix Vario

Za produživanje osnovnog kućišta  
Advantix Vario  
Model 4965.16

Model za sanaciju kao opcija, model 4966.16

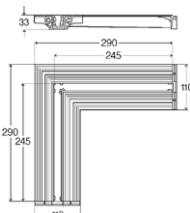

### Spojni element Advantix Vario od 90°

Za spajanje dviju tuš kanalicu  
Model 4965.14

Model za sanaciju kao opcija, model 4966.14

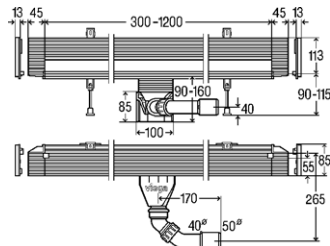

### Zidni odvod Advantix Vario

Za brtvljenje hidroizolacijskim premazom  
Od umjetnog materijala  
Osnovno kućište, model 4967.10  
Nasadnik, brušeni, model 4967.30

Visina ugradnje min. 90 mm  
Visina zaporne vode: 50 mm  
Odvod DN 40/50

Model za sanaciju kao opcija,  
osnovno kućište, model 4968.10

Dostupno u sjajnoj, brušenoj,  
crnoj i bijeloj varijanti

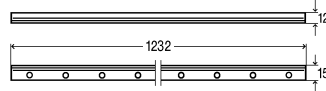

### Šina za završetak keramičkih pločica Advantix Vario

Za Advantix Vario i zidni odvod  
Advantix Vario od plemenitog čelika  
Model 4982.84

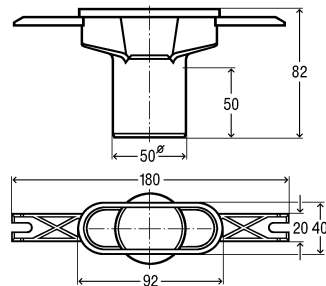

### Odvod tuš kanalice Advantix Vario

Okomiti  
Bez sifona  
Model 4965.79

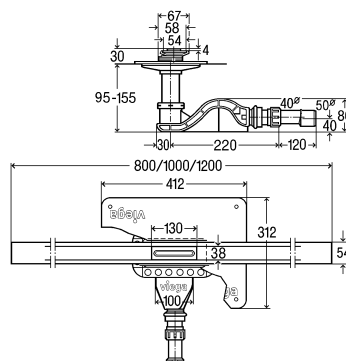

### Tuš kanalice Advantix Cleviva

S umetkom Advantix Visign C1  
Za brtvljenje hidroizolacijskim premazom  
Vidljivi dijelovi od plemenitog čelika  
Duljina 800, 1000, 1200 mm  
Model 4981.10

Visina ugradnje min. 95 mm  
Visina zaporne vode: 50 mm  
Odvod DN 40/50

Model za sanaciju kao opcija,  
model 4981.11

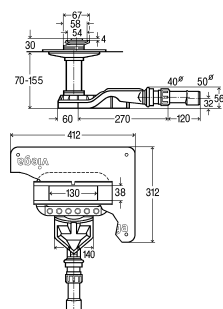

### Tuš kanalice Advantix Cleviva

Za brtvljenje hidroizolacijskim premazom  
Od umjetnog materijala  
Osnovno kućište, model 4981.80

Visina ugradnje min. 95 mm  
Visina zaporne vode: 50 mm  
Odvod DN 40/50

Model za sanaciju kao opcija,  
osnovno kućište, model 4981.81

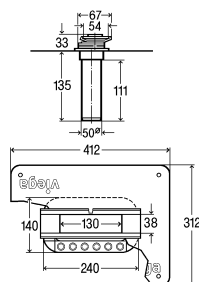

### Odvod tuš kanalice Advantix Cleviva

Okomiti  
Za brtvljenje hidroizolacijskim premazom  
Od umjetnog materijala  
Osnovno kućište, model 4981.90

Visina ugradnje min. 25 mm  
Bez sifona  
Odvod DN 50

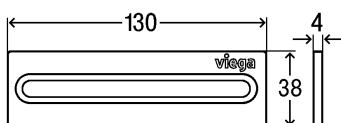

### Umetak tuš kanalice Advantix Cleviva

Visign C1  
Jednostruki uljevni otvor  
Od plemenitog čelika  
Model 4981.50

Zlatna, boja šampanjca, bakreno-zlatna i crna

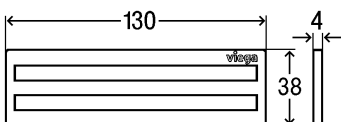

### Umetak tuš kanalice Advantix Cleviva

Visign C2  
Dvostruki uljevni otvor  
Od plemenitog čelika  
Model 4981.60

Zlatna, boja šampanjca, bakreno-zlatna i crna

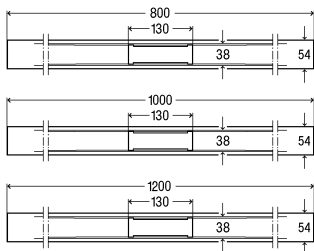

### Profil tuš kanalice Advantix Cleviva Od plemenitog čelika

Duljina 800 mm, model 4981.30  
Duljina 1000 mm, model 4981.31  
Duljina 1200 mm, model 4981.32

Zlatna, boja šampanjca, bakreno-zlatna i crna

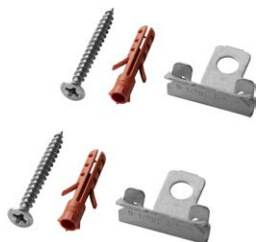

### Set za pričvršćivanje tuš kanalice

Advantix Cleviva  
Model 4981.89



### Element za zaštitu od buke Advantix

Otporan na starenje i trajno elastičan  
Zvučna izolacija ispitana u skladu s normama  
DIN 4109-2016 i VDI 4100  
Model 4914.90

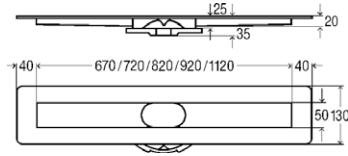

### Tuš kanalice Advantix (modularni sustav)

Za hidroizlacijski premaz, plemeniti čelik  
 Brtvena prirubnica obložena pijeskom  
 Osnovno kućište, model 4982.10  
 Sifon, model 4982.92  
 Set prilagodljivih nožica, model 4982.90  
 Rešetka ER10 matirana izvedba, model 4982.50

Visina ugradnje min. 95 mm  
 Visina zaporne vode: 50 mm  
 Odvod DN 40 s prijelaznim komadom na DN 50

Sifon kao opcija  
 Okomito, model 4982.94  
 Sanacija, model 4982.93  
 Okomito bez sifona  
 Model 4982.83  
 Set prilagodljivih nožica za sanaciju, model 4982.91

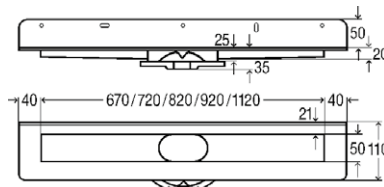

### Zidna tuš kanalice Advantix (modularni sustav)

Za hidroizlacijski premaz, plemeniti čelik  
 Brtvena prirubnica obložena pijeskom  
 Osnovno kućište, model 4982.20  
 Sifon, model 4982.92  
 Set prilagodljivih nožica, model 4982.90  
 Rešetka ER11 matirana izvedba, model 4982.60

Visina ugradnje min. 95 mm  
 Visina zaporne vode: 50 mm  
 Odvod DN 40 s prijelaznim komadom na DN 50

Sifon kao opcija  
 Okomito, model 4982.94  
 Sanacija, model 4982.93  
 Okomito bez sifona,  
 model 4982.83  
 Set prilagodljivih nožica za sanaciju, model 4982.91

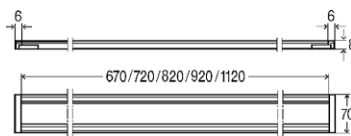

### Montažni okvir Advantix

Četverokutna kontura, model 4982.30

Zaobljena kontura kao opcija  
 Model 4982.40

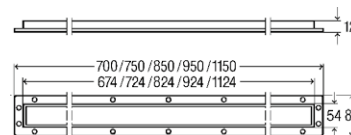

### Montažni okvir Advantix

Standard  
 Model 4982.45

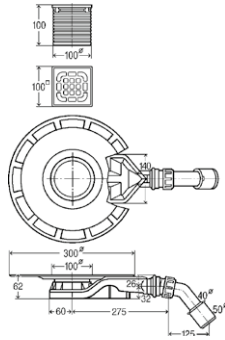

**Kupaonički odvod Advantix 62 mm**  
 Za brtvljenje hidroizolacijskim premazom  
 Model 4980.61

Visina ugradnje min. 62 mm (odvod za sanaciju)  
 Nasadnik s okvirom od plemenitog čelika i rešetkom  
 Visina zaporne vode 25 mm  
 Odvod DN 40/50

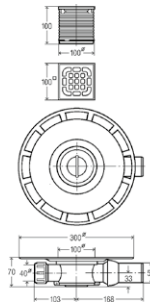

**Kupaonički odvod Advantix 70 mm**  
 Za brtvljenje hidroizolacijskim premazom  
 Model 4939

Visina ugradnje min. 70 mm  
 Nasadnik s okvirom od plemenitog čelika i rešetkom  
 Visina zaporne vode 30 mm  
 Odvod DN 50

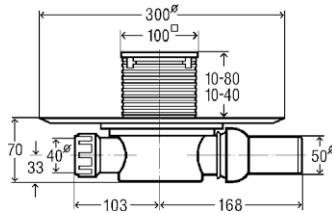

**Kupaonički odvod Advantix 70 mm**  
**Ne propušta mirise**  
 Za brtvljenje hidroizolacijskim premazom  
 Model 4936.4

Rješenje koje ne propušta mirise  
 Visina ugradnje min. 70 mm  
 Nasadnik s okvirom od umjetnog materijala ili plemenitog čelika i rešetkom  
 Visina zaporne vode 30 mm  
 Odvod DN 50

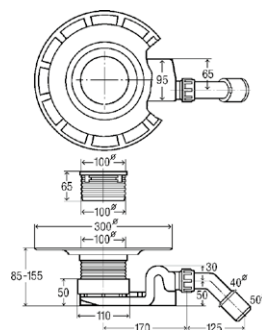
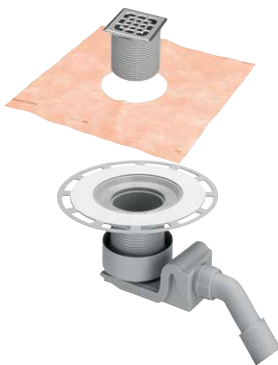

**Kupaonički odvod Advantix 85 mm**  
 Za brtvljenje hidroizolacijskim premazom  
 Model 4927

Visina ugradnje min. 85 mm  
 Nasadnik s okvirom od plemenitog čelika i rešetkom  
 Visina zaporne vode 50 mm  
 Odvod DN 40/50

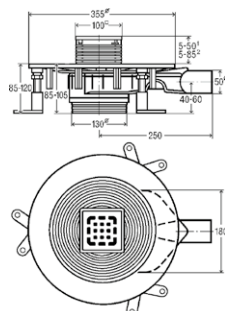

**Kupaonički odvod Advantix Top 85 mm**  
 Za brtvljenje hidroizolacijskim premazom  
 Model 4914.20

Visina ugradnje min. 85 mm  
 Nasadnik s okvirom od umjetnog materijala ili plemenitog čelika i rešetkom  
 Zaporna voda osigurana je od povratnog odsisavanja i može se prilagođavati od 35 do 50 mm  
 Odvod DN 50

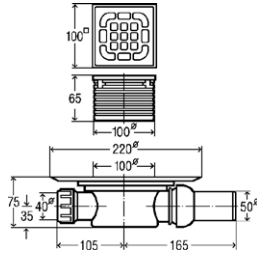
**Kupaonički odvod Advantix**

Za konvencionalno brtvljenje  
Model 4935.1

Visina ugradnje min. 75 mm  
Nasadnik s okvirom od umjetnog materijala  
i rešetkom od plemenitog čelika  
Visina zaporne vode 30 mm  
Odvod DN 50

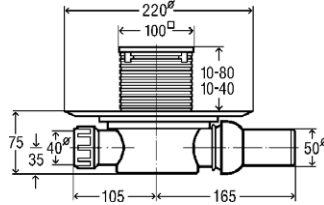
**Kup. odvod Advantix sa zaporom mirisa**

Za konvencionalno brtvljenje  
Rješenje koje ne propušta mirise  
Model 4936.2

Visina ugradnje min. 75 mm  
Nasadnik s okvirom i rešetkom po izboru od  
umjetnog materijala ili plemenitog čelika  
Visina zaporne vode 30 mm  
Odvod DN 50

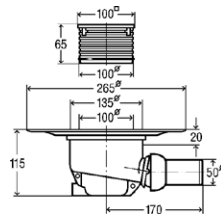
**Kupaonički odvod Advantix**

Za konvencionalno brtvljenje  
Model 4921.76

Visina ugradnje min. 115 mm  
Nasadnik s okvirom od umjetnog materijala  
i rešetkom od plemenitog čelika  
Visina zaporne vode 50 mm  
Odvod DN 50

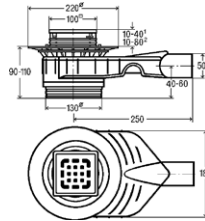
**Kupaonički odvod Advantix Top**

Za konvencionalno brtvljenje  
Model 4914.10

Visina ugradnje min. 90 mm  
Nasadnik s okvirom od umjetnog materijala  
ili plemenitog čelika i rešetkom  
Zaporna voda osigurana je od povratnog odsi-  
savanja i može se prilagođavati od 35 do 50 mm  
Odvod DN 50

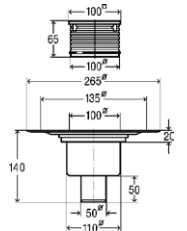
**Kupaonički odvod Advantix**

Za konvencionalno brtvljenje  
Model 4926

Visina ugradnje min. 0 mm (u ravni poda)  
Nasadnik s okvirom od umjetnog materijala i  
rešetkom od plemenitog čelika  
Visina zaporne vode 50 mm  
Odvod DN 50

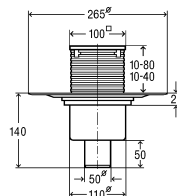
**Kup. odvod Advantix sa zaporom mirisa**

Za konvencionalno brtvljenje  
Rješenje koje ne propušta mirise  
Model 4936.3

Visina ugradnje min. 0 mm (u ravni poda)  
Nasadnik s okvirom od umjetnog materijala  
Visina zaporne vode 30 mm  
Odvod DN 50

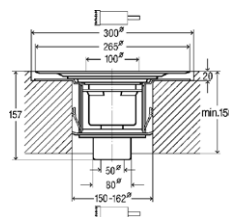
**Kupaonički odvod Advantix R 120**

(protupožarna klasa otpornosti F30-F120)  
Model 4926.20

Visina ugradnje min. 0 mm (u ravni poda)  
Visina zaporne vode: 50 mm  
Odvod DN 50  
Rešetka od plemenitog čelika kao opcija  
S okvirom od umjetnog materijala, model 4934.1  
S okvirom od plemenitog čelika, model 4934.2

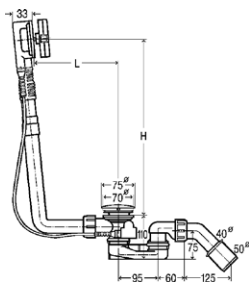

**Odvod/preljev Multiplex**

Visign M5  
Model 6162.45

Visina zaporne vode 50 mm  
Odvod DN 40/50  
D 100–260, V 180–400

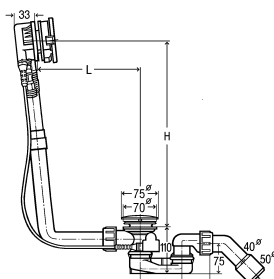

**Odvod/preljev Multiplex Trio**

Za dovod vode preko preljevnog tijela  
Visign MT5  
Model 6161.50

Visina zaporne vode 50 mm  
Odvod DN 40/50  
D 100–260, V 180–400

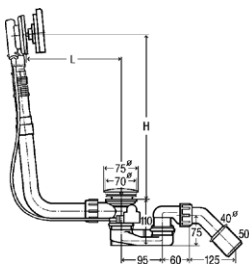

**Odvod/preljev Multiplex Trio**

Za dovod vode preko preljevnog tijela  
S povišenjem razine vode za 5 cm  
Visign MT9  
Model 6170.10

Visina zaporne vode 50 mm  
Odvod DN 40/50  
D 100–260, V 180–400

Dostupno i kao Multiplex  
Model 6171.10

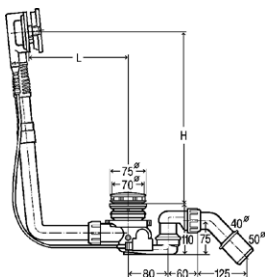

**Odvod/preljev Multiplex Trio F**

Za dovod vode preko odvodnog kućišta  
Model 6145.4

Visina zaporne vode 50 mm  
Odvod DN 40/50  
D 100–260, V 180–350

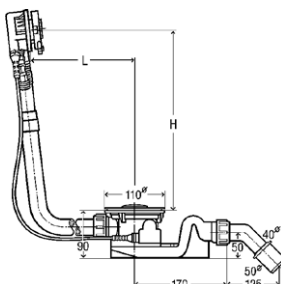

**Odvod/preljev Rotaplex Trio**

Za dovod vode preko preljevnog tijela  
Visign RT5  
Model 6141.62  
Garnitura za opremanje, model 6141.01

Visina zaporne vode 50 mm  
Odvod DN 40/50  
D 150–400, V 180–430

Dostupno i kao Rotaplex  
Model 6142.32  
Garnitura za opremanje, model 6141.01



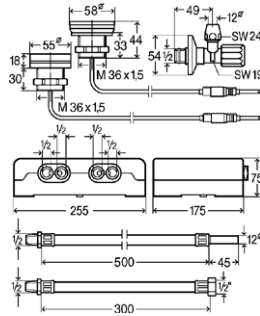

### Armatura Multiplex Trio E3

Elektronički kontrolirana miješalica  
S dvama korisničkim upravljačkim elementima  
Model 6146.215

Kromirani korisnički upravljački element  
Kromirani element sa zaslonom i staklenom površinom

Dostupno i s jednim korisničkim upravljačkim elementom  
Model 6146

Dostupno i s dvama korisničkim upravljačkim elementima  
Model 6146.2

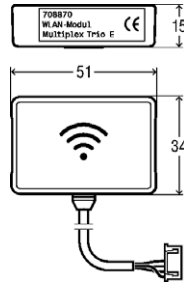

### WLAN-modul za Multiplex Trio E

Za daljinsko upravljanje proizvodom Multiplex Trio E pomoću mobilnih uređaja (Android, iOS, Windows) u izravnom pogonu ili putem interneta  
Model 6146.224

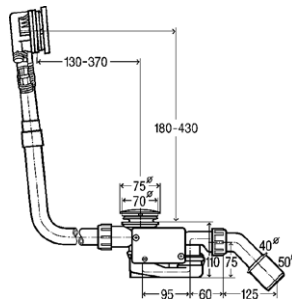

### Odvod/preljev Multiplex Trio

Za dovod vode preko preljevnog tijela  
S električnim aktiviranjem čunjastog ventila  
Model 6175.1

Visina zaporne vode 50 mm  
Odvod DN 40/50

Dostupno i kao Rotaplex Trio  
Model 6175.2

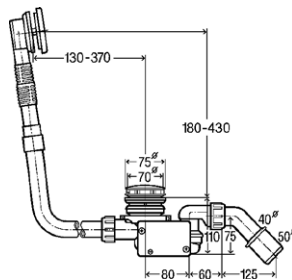

### Odvod/preljev Multiplex Trio F

Za dovod vode preko odvodnog kućišta  
S električnim aktiviranjem čunjastog ventila  
Model 6148.1

Visina zaporne vode 50 mm  
Odvod DN 40/50

Dostupno i kao izvedba Rotaplex Trio  
Model 6148.2

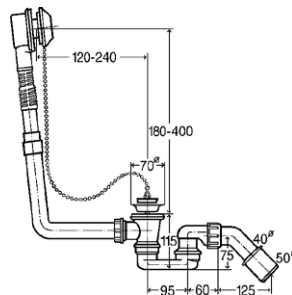

### Odvod/preljev Citaplex

Rozeta od plemenitog čelika  
Model 6176.45

Visina zaporne vode 50 mm  
Odvod DN 40/50

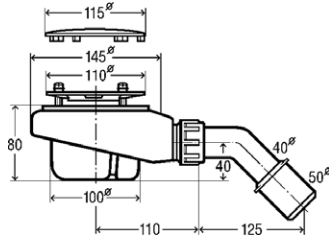

#### Odvod Tempoplex

Za odvod tuša s ispusnim otvorom  $\varnothing$  90 mm  
S kromiranim poklopcem  
Pričvrсна prirubnica od plemenitog čelika  
Model 6961

Visina zaporne vode 50 mm  
Odvod DN 40/50

Dostupno i kao okomita verzija  
Model 6962

Dostupno i kao Tempoplex 60 s ugradbenom visinom od 60 mm

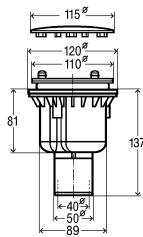

#### Odvod Tempoplex

Za tuš kade s ispusnim otvorom  $\varnothing$  90 mm  
S okomitom odvodom i kromiranim poklopcem  
Pričvrсна prirubnica od plemenitog čelika  
Model 6965

Visina zaporne vode 50 mm  
Odvod DN 40/50

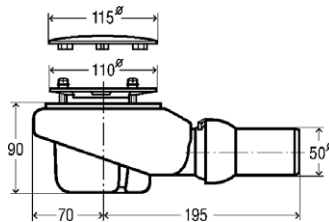

#### Odvod Tempoplex Plus

Velik učinak odvoda  
Za odvod tuša s ispusnim otvorom  $\varnothing$  90 mm i  
kromiranim poklopcem  
Pričvrсна prirubnica od plemenitog čelika  
Model 6960

Visina zaporne vode 60 mm  
Odvod DN 50

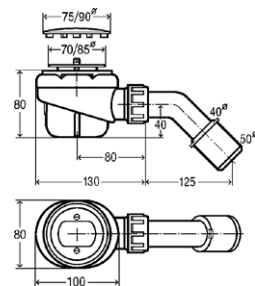

#### Odvod Domoplex

Za odvod tuša s ispusnim otvorom  $\varnothing$  52 mm  
S kromiranim poklopcem  
Pričvrсна prirubnica od plemenitog čelika  
Model 6928

Visina zaporne vode 50 mm  
Odvod DN 40/50

Dostupno i kao okomita verzija  
Model 6921

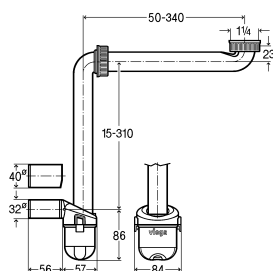

#### Sifon

Za nadžbuknu montažu u kupaonskom  
namještaju  
Štedi prostor, prilagodljive visine  
S uklonjivom šalicom  
Model 5634.15

Visina zaporne vode 50 mm  
Odvod DN 32/40

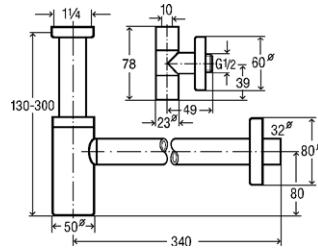
**Komplet Eleganta 1 – sifon**

S kutnim ventilima Eleganta  
Kromirani mesing  
Model 5788.4

Visina zaporne vode 50 mm  
Priključak DN 32 mm

Dostupno i bez kutnih ventila  
Model 5788

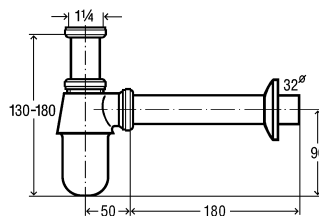
**Sifon**

Kromirani mesing  
Model 5753

Visina zaporne vode 50 mm  
Priključak DN 32 mm

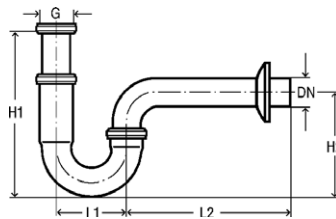
**Cijevni sifon**

Kromirani mesing  
Model 5611

Visina zaporne vode 50 mm  
Priključak DN 32 mm  
L1 75, L2 170, H1 140–190, H2 110 mm

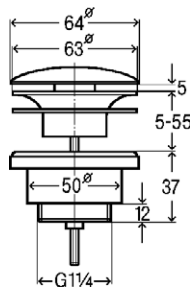
**Univerzalni ventil**

Visign V1  
S okruglim poklopcem s klik-zatvaračem  
Priključak 1 1/4  
Model 5439

Dostupno i s kvadratnim poklopcem  
Model 5441

Dostupno i u različitim drugim izvedbama

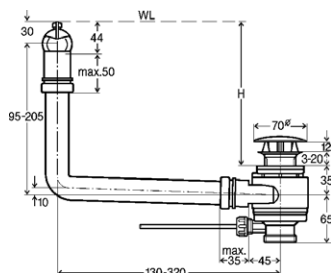
**Odvod/preljev**

S ugrađenom preljevnom funkcijom  
Za umivaonik bez preljeva  
Priključak 1 1/4  
Model 5420.1



**Viega GmbH & Co. KG**

Viega Platz 1  
57439 Attendorn  
Njemačka

Telefon +49 2722 61-0

[viega.com](http://viega.com)

**Viega d.o.o.**

Telefon +385 99 66 81 482

[info@viega.hr](mailto:info@viega.hr)  
[viega.hr](http://viega.hr)

