

HITACHI

Klimatizacijski uređaj sa split sustavom

airHome 400



RAK-DJ18PHAE
RAK-DJ25PHAE
RAK-DJ35PHAE
RAK-DJ50PHAE

RC-AGU1EA0G

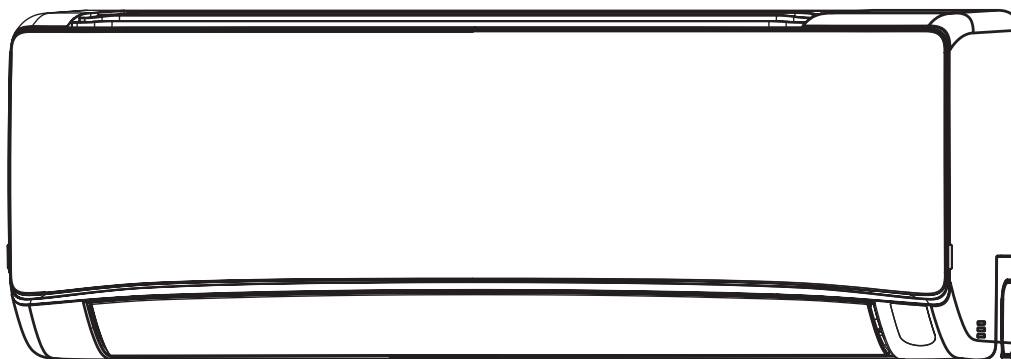

FRIGO-VE

—
Hitachi Cooling & Heating
Generalni uvoznik



Priručnik s uputama

Stranica 1 – 37



Kako biste maksimalno iskoristili sve mogućnosti i osigurali godine bezbrižnog rada, u cijelosti pročitajte ovaj priručnik s uputama.

Ovaj sobni klimatizacijski uređaj namijenjen je samo za uporabu u stambenim prostorima. Ne koristite ga u djelatnostima koje se bave čuvanjem hrane, životinjama, biljkama, preciznom mehanikom, umjetnošću, pružanjem zdravstvenih usluga ili sličnim.

SIGURNOSNE MJERE OPREZA







	Pažljivo pročitajte „Sigurnosne mjere opreza“ prije rada na uređaju kako biste osigurali njegovu pravilnu uporabu.		Ovaj uređaj napunjen je rashladnim sredstvom R32.
---	--	--	---

- Posebnu pažnju obratite na oznake „**▲ Upozorenje**“ i „**▲ Oprez**“. Odjeljak „Upozorenje“ opisuje događaje koji, ako se strogo ne uzmu u obzir, mogu uzrokovati smrt ili ozbiljne ozljede. Odjeljak „Oprez“ opisuje događaje koji, ako se pravilno ne uzmu u obzir, mogu uzrokovati ozbiljne posljedice. Strogo se pridržavajte svih uputa kako biste osigurali sigurnu uporabu.
- Znakovi imaju sljedeća značenja. (U nastavku slijede primjeri znakova.)



	Morate spojiti uzemljenje.		Ovaj znak na slici predstavlja zabranu.
	Predstavlja upute koje se moraju slijediti.		

- Sačuvajte ovaj priručnik nakon čitanja.







MJERE OPREZA TIJEKOM INSTALACIJE

 UPOZORENJE	<ul style="list-style-type: none"> • Nemojte prepravljati jedinicu. Može doći do curenja vode, kvara, kratkog spoja ili požara ako sami prepravljate jedinicu. 	 ZABRANJENO
	<ul style="list-style-type: none"> • Više informacija o instalaciji jedinice zatražite od prodajnog zastupnika ili ovlaštenog tehničara. Može doći do curenja vode, kratkog spoja ili požara ako sami instalirate jedinicu. 	
	<ul style="list-style-type: none"> • Koristite uzemljenje. Uzemljenje ne postavljajte u blizini cijevi za vodu ili plin, gromobrana ili uzemljenja telefona. Nepravilno postavljeno uzemljenje može izazvati električni udar ili požar. 	 SPOJITE UZEMLJENJE
	<ul style="list-style-type: none"> • Morate koristiti komplet cjevovoda koji je naveden za model R32. U protivnom, može doći do loma bakrenih cijevi ili kvarova. • Prilikom instalacije, premještanja ili popravljanja vanjske jedinice koristite isključivo rashladno sredstvo navedeno na uređaju (R32). Korištenje drugih rashladnih sredstava može prouzročiti probleme s radom ili oštećenje jedinice te osobne ozljede. 	
 OPREZ	<ul style="list-style-type: none"> • Sklopku treba instalirati ovisno o mjestu montaže jedinice. Bez sklopke postoji opasnost od električnog udara. 	 ZABRANJENO
	<ul style="list-style-type: none"> • Ne instalirajte uređaj u blizini izvora zapaljivih plinova. Vanjska jedinica može se zapaliti ako oko nje cure zapaljivi plinovi. 	
	<ul style="list-style-type: none"> • Pri instaliranju cijevi za odvod osigurajte nesmetan protok vode. 	
	<ul style="list-style-type: none"> • Mora se koristiti jednostruko fazno napajanje električnom strujom od 220 V do 240 V. Korištenje drugih izvora električne struje može uzrokovati pregrijavanje električnih dijelova te izazvati požar. 	 ZABRANJENO





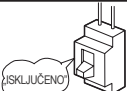











MJERE OPREZA TIJEKOM PREMJEŠTANJA ILI ODRŽAVANJA

 UPOZORENJE	<ul style="list-style-type: none"> • U slučaju neuobičajenih uvjeta (primjerice, mirisa paleži), zaustavite uređaj i isključite sklopku. Kontaktirajte prodajnog zastupnika. Može doći do kvara, kratkog spoja ili požara ako se nastavi rad jedinice u neuobičajenim uvjetima. 	 ISKLJUČENO
	<ul style="list-style-type: none"> • Kontaktirajte zastupnika za održavanje. Nepravilno samostalno održavanje može izazvati električni udar i požar. 	
	<ul style="list-style-type: none"> • Kontaktirajte zastupnika ako trebate skinuti i ponovno instalirati jedinicu. Može doći do kratkog spoja ili požara ako sami uklanjate i ponovno instalirate jedinicu. 	

MJERE OPREZA TIJEKOM RADA

 UPOZORENJE	<ul style="list-style-type: none"> • Radi očuvanja zdravlja izbjegavajte izlaganje izravnom protoku zraka u duljim razdobljima. 	 ZABRANJENO
	 ZABRANJENO <ul style="list-style-type: none"> • Nemojte umetati predmete kao što su tanke šipke u ploču za ispuhivanje zraka i na strani usisa jer ventilator jedinice radi velikom brzinom i može predstavljati opasnost. 	
	<ul style="list-style-type: none"> • Nemojte koristiti nikakav vodič, primjerice žicu osigurača, jer to može dovesti do fatalne nezgode. 	 ZABRANJENO
	 ISKLJUČENO <ul style="list-style-type: none"> • Tijekom olujnog nevremena isključite kabel napajanja i isključite sklopku. 	
	<ul style="list-style-type: none"> • Sprejevi i ostale zapaljive tvari moraju biti udaljeni više od jednog metra od otvora za zrak unutarnje i vanjske jedinice. Budući da se unutarnji tlak sprejeva povećava vrućim zrakom, može doći do puknuća. 	 ZABRANJENO

MJERE OPREZA TIJEKOM RADA

	<ul style="list-style-type: none"> Ovaj sobni klimatizacijski uređaj namijenjen je samo za uporabu u stambenim prostorima. Ne koristite ga u djelatnostima koje se bave čuvanjem hrane, životinjama, biljkama, preciznom mehanikom, umjetnošću, pružanjem zdravstvenih usluga ili sličnim. 	
	<ul style="list-style-type: none"> Ovim proizvodom treba upravljati prema uputama proizvođača te ni u kakve druge namjene. 	 ZABRANJENO
	<ul style="list-style-type: none"> Nemojte pokušavati upravljati jedinicom mokrim rukama jer to može dovesti do fatalne nezgode. 	 NEMOJTE SMOČITI
	<ul style="list-style-type: none"> Ako uz jedinicu koristite zapaljivu opremu, redovito provjetravajte prostoriju kako biste izbjegli manjak kisika. 	 STROGO SE DRŽITE MJERA OPREZA 
	<ul style="list-style-type: none"> Nemojte usmjeravati hladni zrak iz ploče klimatizacijskog uređaja prema kućanskim aparatima koji se zagrijavaju jer to može utjecati na rad aparata kao što su kuhalo za vodu, pećnica itd. 	 ZABRANJENO
	<ul style="list-style-type: none"> Vanjski pričvrtni okvir uvijek mora biti stabilan, čvrst i bez oštećenja. U protivnom vanjska jedinica može pasti i predstavljati opasnost. 	 ZABRANJENO
	<ul style="list-style-type: none"> Nemojte jedinicu prati vodom niti na unutarnju jedinicu postavljati posudu s vodom, na primjer vazu. Moguće propuštanje električne struje može izazvati električni udar. 	 ZABRANJENO
	<ul style="list-style-type: none"> Nemojte postavljati biljke i životinje izravno pod protok zraka jer im to škodi. 	 ZABRANJENO
	<ul style="list-style-type: none"> Tijekom čišćenja obavezno zaustavite rad uređaja pomoću daljinskog upravljača i isključite sklopku jer velika brzina ventilatora može predstavljati opasnost. 	
	<ul style="list-style-type: none"> Ako jedinica dulje vremena neće raditi, isključite sklopku. 	
	<ul style="list-style-type: none"> Nemojte se penjati na vanjsku jedinicu niti na nju postavljati stvari. 	 ZABRANJENO
	<ul style="list-style-type: none"> Ako jedinica radi uz otvorena vrata i prozore, (vlaga prostorije uvijek je iznad 80 %) i uz usmjerivače zraka koji su dugo usmjereni prema dolje ili se automatski kreću, vlaga će se kondenzirati i povremeno kapati. To će namočiti vaš namještaj. Stoga nemojte dugo ostaviti takav način rada. 	 ZABRANJENO
	<ul style="list-style-type: none"> Ako je toplina u prostoriji iznad mogućnosti koju jedinica ima za hlađenje ili grijanje (na primjer: više ljudi u prostoriji, korištenje grijalica itd.), neće se moći doseći unaprijed postavljena temperatura prostorije. 	 ZABRANJENO
	<ul style="list-style-type: none"> Čišćenje unutarnje jedinice mora izvršiti samo ovlaštena osoba. Potražite savjet prodajnog zastupnika. Korištenjem komercijalno dostupnih deterdženata ili sličnog mogu se oštetiti plastični dijelovi ili začepiti odvodna cijev što može dovesti do kapanja vode uz opasnost od potencijalnog električnog udara. 	 ZABRANJENO
	<ul style="list-style-type: none"> Nemojte prskati pesticide, zapaljive sprejeve, dezodoranse, antibakterijska sredstva itd. po unutarnjim jedinicama. To može uzrokovati požar, deformaciju uređaja, curenje rashladnog sredstva ili curenje vode. 	 ZABRANJENO
	<ul style="list-style-type: none"> Nemojte dirati otvore za zrak, donju površinu i aluminijske lopatice vanjske jedinice. Možete se ozlijediti. 	 NEMOJTE DIRATI
	<ul style="list-style-type: none"> Nemojte dirati cijev rashladnog sredstva i spojni ventil. Može doći do opekline. 	 NEMOJTE DIRATI
	<ul style="list-style-type: none"> Ovaj uređaj ne smiju koristiti djeca ili osobe sa smanjenim fizičkim, osjetilnim ili mentalnim sposobnostima ili nedostatkom iskustva i znanja, osim pod nadzorom ili prema uputama iskusne osobe. Pripazite da se djeca ne igraju s uređajem. 	



OPREZ

Raspon rada

Način rada	Hlađenje/odvlaživanje	Grijanje
Vanjska temperatura	-10 do 46 °C	-15 do 21 °C

Nazivi i funkcije pojedinačnih komponenata

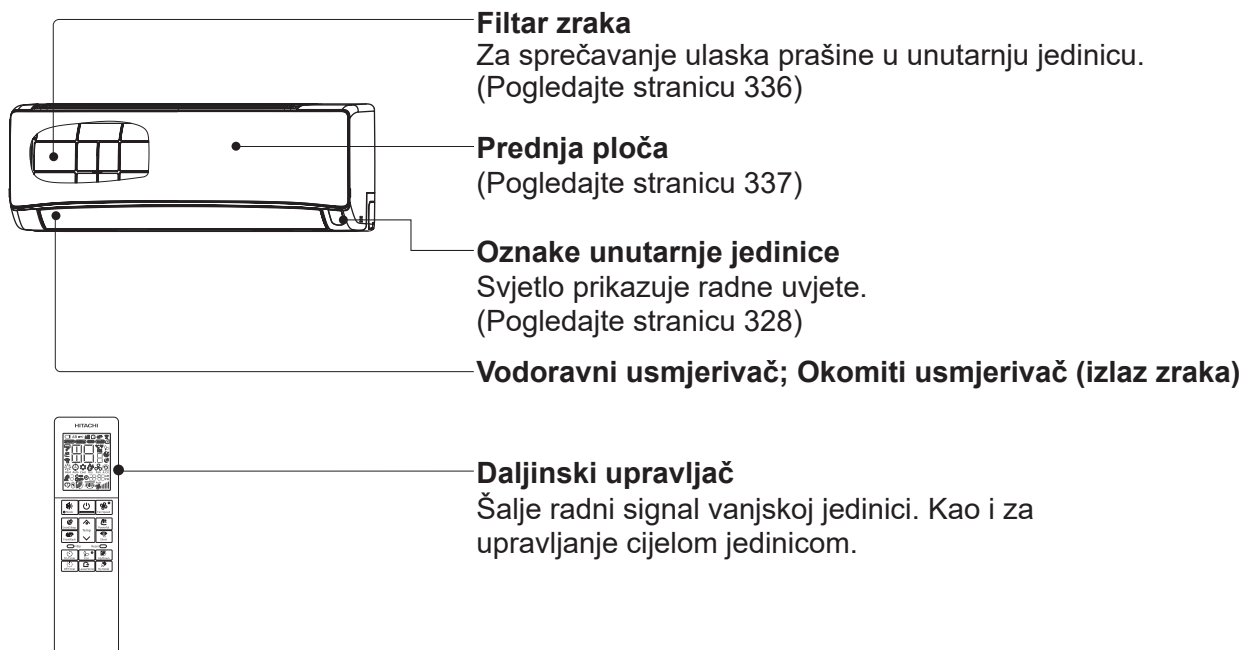
Unutarnja jedinica



Naziv modela i dimenzije

MODEL	ŠIRINA (mm)	VISINA (mm)	DUBINA (mm)
RAK-DJ18PHAE, RAK-DJ25PHAE RAK-DJ35PHAE, RAK-DJ50PHAE	780	280	222

Nazivi i funkcije pojedinačnih komponentata

Oznake unutarnje jedinice

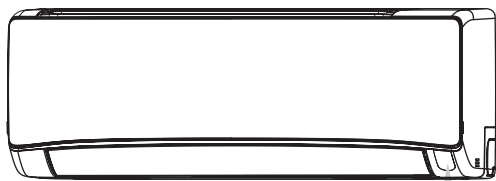

Lampica rada (žuta)

Lampica svijetli tijekom rada uređaja. Lampica rada treperi tijekom grijanja u sljedećim slučajevima:

- (1) **tijekom predgrijanja**
oko 2 – 3 minute nakon pokretanja.
- (2) **tijekom odmrzavanja**
Odmrzavanje se provodi otprilike jednom na sat ako se mraz formira na izmjenjivaču topline vanjske jedinice, svakoga puta u trajanju od 5 – 10 minuta.

Lampica timera (narančasta)

Lampica svijetli kada timer radi.

Lampica Wi-Fi veze (plava)

Lampica funkcije čišćenja (zeleni)

Lampica svijetli tijekom rada funkcije FrostWash, zaštite od plijesni i oznake za filter.

Privremena sklopka

Pomoću te sklopke pokrenite i zaustavite uređaj ako daljinski upravljač ne radi.

- Ako je privremena sklopka pritisnuta, uređaj se prebacuje u automatski način rada.
- Ako se radom uređaja upravlja pomoću privremene sklopke nakon isključivanja i ponovnog uključivanja, uređaj se pokreće u automatskom načinu rada.



OPREZ

Ako jedinica dulje vremena neće raditi, isključite sklopku.

- ☆ Ako napajanje ostane uključeno, a jedinicom se ne upravlja, električna energija u maloj se mjeri troši u upravljačkom krugu. Električna energija šteti se isključivanjem sklopke napajanja (ili sklopke strujnog kruga ako se napajanje vrši iz vanjske jedinice).

■ Postavljanje filtra zraka (dodatna oprema) u okvir filtra.

- Pričvrstite filtre za pročišćavanje zraka na predviđeni položaj na C-kućištu.
- Ako se koriste filteri za pročišćavanje zraka, kapacitet hlađenja neznatno se smanjuje i brzina hlađenja se usporava.
- Filteri za pročišćavanje zraka nisu perivi. Preporučujemo vam da ih čistite usisivačem. Vijek trajanja filtra je godinu dana. Kada želite obnoviti filter, obratite se svom prodajnom zastupniku.

Filter za pročišćavanje zraka

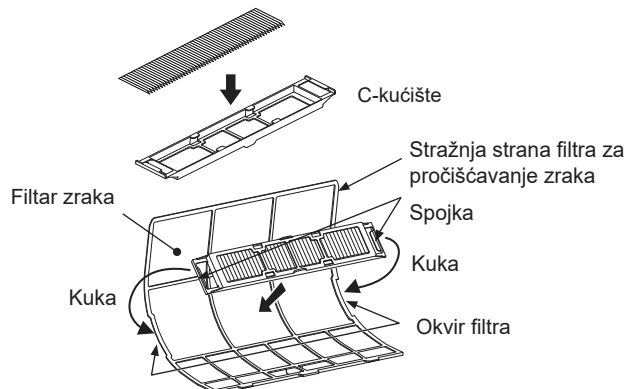

Upravljanje klimatizacijskim uređajem pomoću pametnog telefona

Ugrađeni modul airCloud Home

airCloud Home rješenje u oblaku osmišljeno je za daljinsko upravljanje klimatizacijskim sustavom Hitachi putem pametnog telefona. I kada niste kod kuće možete upravljati svojim klimatizacijskim sustavom i provjeriti njegov status.

Namjenski poslužitelj aplikacije airCloud Home

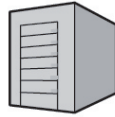

Upravlajte radom klimatizacijskog uređaja putem pametnog telefona. Isto tako, status klimatizacijskog uređaja šalje se na pametni telefon korisnika.

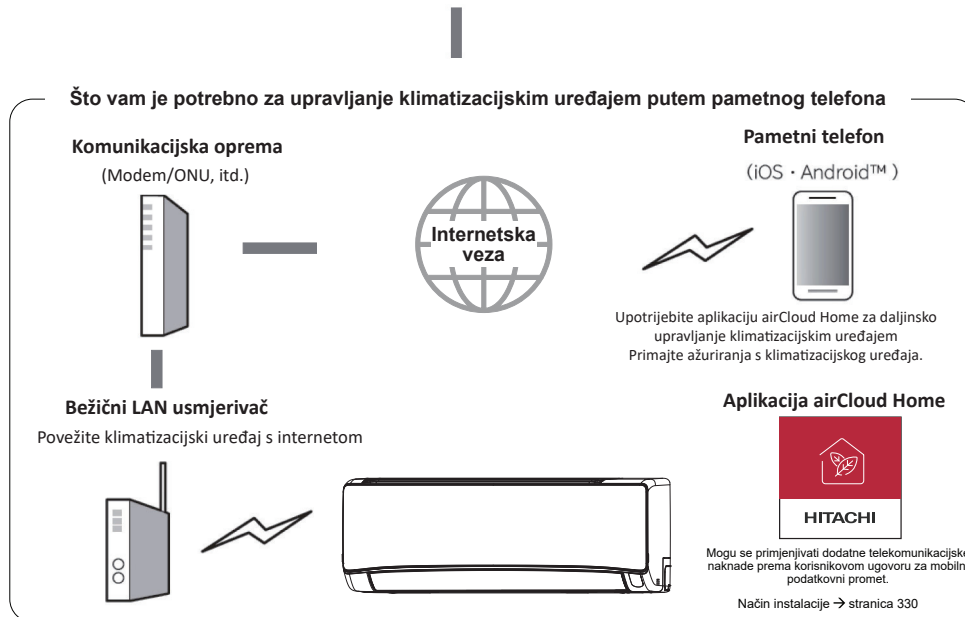

Što treba provjeriti prilikom uporabe usluge

Internetna veza u kućanstvu

- Da biste mogli koristiti uslugu, FTTH (optički kabel), ADSL/CATV (kabelski TV) i ostale internetske usluge, potrebna vam je širokopoljaska komunikacijska oprema. Nije dostupno za dial-up veze.
- Za pojedinosti o internetskoj vezi obratite se svom davatelju usluga ili operateru. Provjerite odredbe sklopljenog ugovora.
- Naknade za internetski promet snosi korisnik.

Pametni telefon

- iOS (iPhone i sl.) 10.0 / Android 8.0 ili noviji (do prosinca 2021.)
- Verziju sustava OS provjerite na svom pametnom telefonu ili se obratite proizvođaču pametnog telefona.
- Provjerite možete li se povezati s usmjerivačem putem bežičnog LAN-a.
- Usluga možda neće raditi na tablet uređajima.

Bežični LAN usmjerivač

(U daljnjem tekstu: usmjerivač)

- Koristite usmjerivač koji podržava pojas od 2,4 GHz.
- Radi sigurnosti svakako koristite usmjerivač koji podržava WPA2 ili WPA šifriranje (TKIP ili AES). Preporučujemo WPA2 (AES) šifriranje. Za postupak podešavanja pogledajte priručnik s uputama za usmjerivač.
- Usmjerivači koji podržavaju samo WEP ne mogu se koristiti.
- Mobilni usmjerivači možda neće funkcionirati.

Početne postavke

Instalirajte aplikaciju airCloud Home na svoj pametni telefon

1) Potražite aplikaciju airCloud Home

- Za Android uređaje: otvorite Google Play.
Android je zaštitni znak koji je registrirala tvrtka Google LLC.
- Za iOS uređaje (iPhone): otvorite App Store.
iPhone je zaštitni znak koji je registrirala tvrtka Apple Inc.

2) Izvršite instalaciju kao što je prikazano

- Da biste mogli koristiti namjensku aplikaciju, morate pročitati i prihvatiti Uvjete pružanja usluge.
- Namjenska aplikacija je besplatna, ali na njeno preuzimanje mogu se primjenjivati dodatne telekomunikacijske naknade prema korisnikovom ugovoru za mobilni podatkovni promet.
- Nazivi i ikone namjenskih aplikacija važeći su do rujna 2021. i ažuriranjem aplikacije mogu se promijeniti.

Napomene:

- Prvi registrirani korisnik prema zadanim postavkama postaje administrator grupe i upravlja drugim korisnicima te također određuje prava pristupa za druge korisnike.
- Ako će uslugu koristiti više korisnika, registrirani korisnik treba pozvati druge korisnike da se registriraju.

Napomene o bežičnom LAN-u

! UPOZORENJE

• Nemojte omogućavati daljinske značajke u blizini srčanih pacemakera ili defibrilatora

Ako se ti uređaji nalaze preblizu, radiovalovi bi mogli utjecati na rad srčanih pacemakera i drugih uređaja.

Korišteni frekvencijski pojas

Na frekvencijskom pojasu koji koristi ovaj klimatizacijski uređaj radi i druga industrijska, znanstvena i medicinska oprema, kao što su mikrovalne pećnice, privatne radijske postaje za identifikaciju mobilnih objekata (radijske postaje za koje je potrebna dozvola), navedene radijske postaje male snage (radijske postaje za koje nije potrebna dozvola) i amaterske radijske postaje (radijske postaje za koje je potrebna dozvola).

1. Prije korištenja ovog klimatizacijskog uređaja uvjerite se da u blizini ne rade lokalne radijske postaje za identifikaciju mobilnih objekata, navedene radijske postaje male snage i amaterske radijske postaje.
2. Ako elektromagnetski valovi klimatizacijskog uređaja prouzroče bilo kakve štetne radioelektrične smetnje signala radijskih postaja za identifikaciju mobilnih objekata, odmah prestanite koristiti te radiovalove i obratite se lokalnoj tehničkoj službi tvrtke Johnson Controls – Hitachi Air Conditioning (u daljnjem tekstu: JHC) za upute o mjerama u svrhu izbjegavanja smetnji.
3. Isto tako, ako primijetite probleme s klimatizacijskim uređajem, poput štetnih radioelektričnih smetnji signala navedenih radijskih postaja male snage za identifikaciju mobilnih objekata ili amaterskih radijskih postaja, obratite se lokalnoj tehničkoj službi tvrtke JHC.

Kako koristiti frekvenciju

Modulacijski sustav je DSSS i OFDM sustav

Koristite pojas od
2,4 GHz

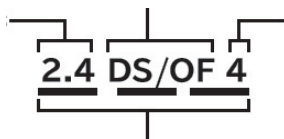

Radioelektrične smetnje
udaljenost od 40 m ili
manje

Znači, možete koristiti cijeli pojas od 2,400 GHz do 2,4835 GHz kako biste izbjegli pojas identifikacije mobilnih uređaja.

Certifikacija opreme

Ovaj klimatizacijski uređaj ima ugrađen bežični uređaj koji je odobren za uporabu u građevinskoj djelatnosti temeljem Zakona o elektroničkim komunikacijama, pa licenca za uporabu bežične stanice nije potrebna. Međutim, Zakonom o elektroničkim komunikacijama zabranjene su sljedeće radnje:

- rastavljanje/preinačavanje bežičnog uređaja.
- uklanjanje pločice s nazivom na glavnoj jedinici.
- brisanje oznake na pločici s nazivom na glavnoj jedinici.

Sigurnosne mjere opreza

- Budući da bežični LAN odašilje i prima signal pomoću radiovalova, postoji rizik od neovlaštenog pristupa mreži. Poduzmite sigurnosne mjere opreza na bežičnom LAN usmjerivaču (u daljnjem tekstu: usmjerivač) kako biste osigurali sigurnost podataka.
Napominjemo da tvrtka JHC neće snositi nikakvu odgovornost ako se pojavi problem jer niste poduzeli potrebne sigurnosne mjere opreza.
- Preporučujemo da postavite lozinku (šifru) za usmjerivač koja će sadržavati najmanje 8, a najviše 63 znaka. (Ograničenje broja znakova potražite u priručniku s uputama za usmjerivač.) Kada promijenite lozinku (šifru) usmjerivača, promijenite tu lozinku i u aplikaciji airCloud Home.

Informacije o firmveru

- Ovaj klimatizacijski uređaj ima funkciju povezivanja s poslužiteljem putem interneta i automatskog ažuriranja firmvera na najnoviju verziju. Tijekom ažuriranja bežična komunikacija može biti prekinuta ili se sporo odvijati.
- Nemojte analizirati ni mijenjati firmver.

Ograničenja uporabe

Imajte na umu sljedeća ograničenja uporabe.

Tvrtka JHC neće snositi odgovornost za nepoštivanje ograničenja ni za bilo kakvu slučajnu štetu nastalu korištenjem ili nemogućnošću korištenja klimatizacijskog uređaja.

- Nemojte povezivati s bežičnim mrežama za koje nemate prava na uporabu. Prilikom automatskog traženja bežične mreže mogu vam se prikazati neovlaštene bežične mreže (*SSID) za koje nemate dopuštenje za uporabu.
*SSID je naziv za identifikaciju određene mreže na bežičnom LAN-u. Ako se SSID podudara na oba uređaja, moguće je ostvariti komunikaciju.
- Nemojte koristiti uslugu na mjestima gdje se mogu pojaviti magnetska polja, statički elektricitet ili radioelektrične smetnje.
Ako uslugu koristite u blizini sljedećih uređaja, komunikacija se može prekinuti ili se brzina komunikacije može smanjiti:
 - mikrovalna pećnica za vrijeme rada
 - uređaj s funkcijom Bluetooth
 - ostali bežični LAN uređaji (bežične WEB kamere, osobna računala itd.) koji uz usmjerivač (bežični LAN usmjerivač) komuniciraju s ovim klimatizacijskim uređajem.
- Ako se između uređaja i usmjerivača nalaze metalni objekti ili zidovi od čelika ili armiranog betona, komunikacija možda neće biti moguća zbog ometanja signala, što će rezultirati nemogućnošću upravljanja uređajem putem aplikacije.
- Za tehničku podršku obratite se instalateru ili lokalnom distributeru.
Veza na web-mjesto: www.hitachiaircon.com

Informacije o uporabi bežičnog LAN-a

- Klimatizacijskim uređajem može se upravljati s mjesta koje nije izravno vidljivo. Stoga se, na primjer, može dogoditi da osoba koja se nalazi u prostoriji uključi uređaj, a druga ga osoba izvan prostorije isključi. Kada se u prostoriji nalaze dojenčad, djeca, starije osobe, bolesne osobe ili osobe s invaliditetom, uređaj treba upotrebljavati samo kada je u blizini osoba koja može njime upravljati. Također, prije pokretanja uređaja potrebno je upoznati se sa stanjem prostorije prije njegova uključivanja.
- Pametni telefon i klimatizacijski uređaj komuniciraju putem našeg internetskog poslužitelja. Stoga zbog stanja komunikacijske linije vaše mobilne mreže ili davatelja usluga, postavki vašeg usmjerivača ili zaustavljanja usluge radi održavanja airCloud Home poslužitelja, podatkovna komunikacija ponekad možda neće biti moguća, a sustav možda neće raditi ili će raditi sa zakašnjenjem.
- Podatkovni promet moguć je nakon spajanja klimatizacijskog uređaja s usmjerivačem. Za uporabu usluge snosit ćete troškove širokopojasnog interneta i naknade davatelja mreže za pametne telefone sukladno odredbama sklopljenog ugovora.
- Ako klimatizacijski uređaj ne radi tijekom duljeg vremenskog razdoblja ili ako se kućna internetska mreža potpuno isključi, preporučljivo je iznova pokrenuti modul airCloud Home i ponovno ga spojiti s mrežom.
- Nemojte drugim osobama otkrivati SSID/šifru ovog klimatizacijskog uređaja.
- Tvrtka Johnson Controls Air Conditioning jamči popravak ovog klimatizacijskog uređaja pod određenim uvjetima. Međutim, ne jamčimo da se pohranjeni podaci neće izgubiti ili oštetiti.
- Ovaj klimatizacijski uređaj pohranjuje podatke o mrežnim postavkama. Prilikom odlaganja ovog klimatizacijskog uređaja u otpad, pokrenite ugrađeni modul airCloud Home (pogledajte stranicu 335: Vraćanje tvorničkih postavki).
- Korisnici su odgovorni za otklanjanje svih poteškoća s internetom i bežičnom mrežom u svom kućanstvu.
- Ako upravljate klimatizacijskim uređajem pomoću aplikacije, neke od postavljenih funkcija mogu se poništiti.

Lijepljenje naljepnice s SSID-jem i šifrom

Naljepnica s pojedinostima o SSID-ju i šifri za ugrađeni modul airCloud Home ovdje je zalijepljena za referencu. Čuvajte je jer će vam ti podaci trebati tijekom postupka uparivanja uređaja i na naljepnicu zapišite mjesto njegove instalacije (npr. dnevni boravak, spavaća soba itd.). Ovo je klimatizacijski uređaj 2. vrste, što označava modele s ugrađenim modulom airCloud Home.

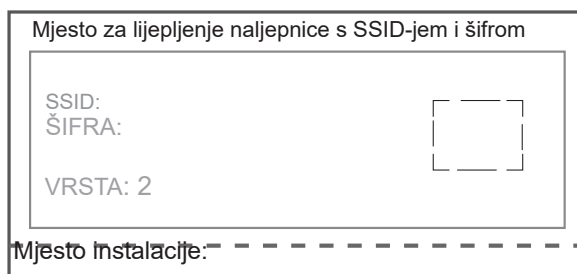

Informacije o licenci za softver

Softver instaliran na ovom klimatizacijskom uređaju sastoji se od više neovisnih softverskih modula, a vlasnici autorskih prava za sve softverske module su tvrtka JCH i treća strana.

Ovaj klimatizacijski uređaj sadrži i softverske module koje smo samostalno razvili ili osmislili, ali vlasnik prava na intelektualno vlasništvo i ostalih vlasničkih prava za taj softver i prateću dokumentaciju je tvrtka JCH.

Ta prava zaštićena su zakonom o autorskim pravima i drugim zakonima.

Početno postavljanje aplikacije

Instalacija aplikacije

Idite na Google Play ili App Store (ovisno o vašem pametnom telefonu) i preuzmite aplikaciju airCloud Home.

- ✘ Pročitajte i prihvatite Uvjete upotrebe u aplikaciji.
- ✘ Aplikacija je besplatna. Troškovi komunikacije za preuzimanje i rad bit će naplaćeni u skladu s važećim tarifama lokalnog davatelja mobilnih usluga.
- ✘ Android je zaštitni znak koji je registrirala tvrtka Google LLC.
- ✘ iPhone je zaštitni znak koji je registrirala tvrtka Apple Inc.
- ✘ QR kôd je zaštitni znak koji je registrirala tvrtka DENSO WAVE Inc.

Registracija u aplikaciji

- (1) Odaberite opciju „Izradi račun“.
- (2) Unesite svoje ime i odaberite „Nastavi“.
- (3) Unesite broj mobitela i lozinku (ili dodirnite karticu „E-pošta“ pa unesite svoju adresu e-pošte i lozinku), pročitajte Uvjete i odredbe i označite potvrdni okvir pa odaberite „Nastavi“.
- (4) Unesite primljeni verifikacijski kôd i odaberite „Nastavi“.
- (5) Odaberite „Automatski otkrij moju lokaciju“ ili ručno unesite podatke o adresi i dodirnite „Završi“.
- (6) Račun je uspješno izrađen.

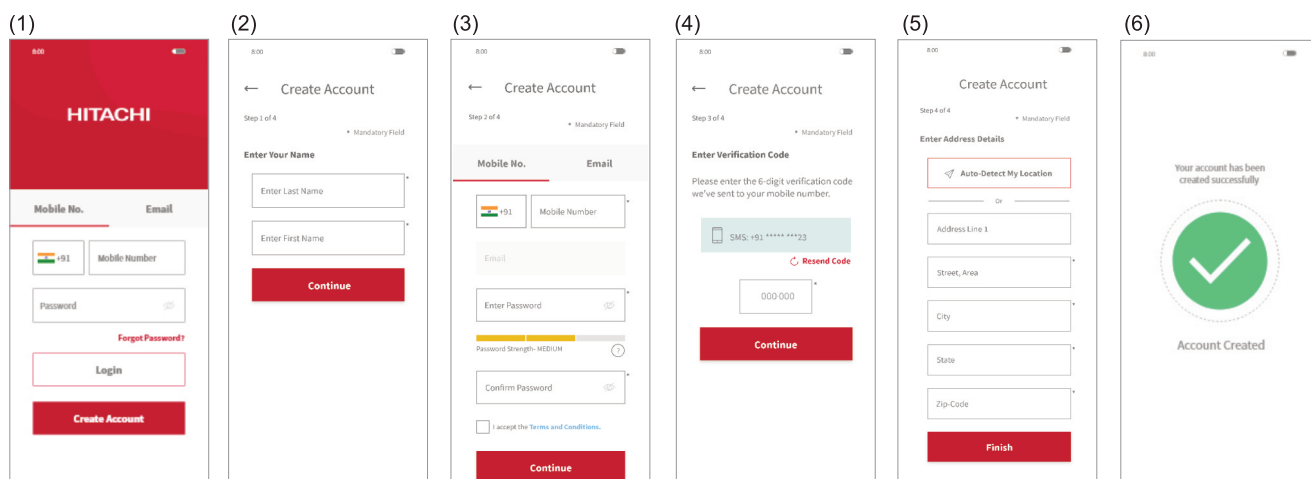

Napomena:

prvi registrirani korisnik može upravljati svim korisnicima i postaviti prava pristupa kao vlasnik grupe. Vlasnik grupe može pozvati druge da se registriraju.

Registracija klimatizacijskog uređaja i povezivanje usmjerivača

Provjerite je li klimatizacijski uređaj spreman za uključivanje, a zatim slijedite korake u nastavku da biste ga dodali u aplikaciju.

- (1) Nakon registracije i prijave u aplikaciju odaberite „Dodaj klimatizacijski uređaj“ na vrhu zaslona.
- (2) Skenirajte QR kod na priloženoj naljepnici s SSID-jem i šifrom koju ćete pronaći u korisničkom priručniku ili tako da podignete prednju ploču svog klimatizacijskog uređaja.
- (3) Ako je SSID prikazan u aplikaciji vaš kućni usmjerivač, unesite lozinku kućnog usmjerivača te odaberite „Dalje“. U protivnom odaberite „Promijeni Wi-Fi mrežu“, odaberite kućni usmjerivač, unesite lozinku te dodirnite „U redu“.

(4) Sada uključite svoj klimatizacijski uređaj. Nakon što uključite klimatizacijski uređaj ili ga daljinskim upravljačem vratite na tvorničke postavke, uređaj će se postaviti u način rada za uparivanje na 10 minuta. LED lampica Wi-Fi veze na ploči klimatizacijskog uređaja (pogledajte dijagram u odjeljku indikatora statusa) treperit će u ciklusima te će u okviru jednog ciklusa triput uzastopno zatreperiti, što znači da je klimatizacijski uređaj spreman za uparivanje. LED lampica Wi-Fi veze nastavlja treperiti sve dok se ne uspostavi uspješna komunikacija s Wi-Fi usmjerivačem.

Kada se pomoću daljinskog upravljača izvodi postupak ponovnog postavljanja putem modula airCloud Home, moguće je pokrenuti način za uparivanje bez ponovnog pokretanja klimatizacijskog uređaja.

- (5) Dodirnite „Promijeni Wi-Fi mrežu“, odaberite pristupnu točku Wi-Fi veze ugrađenog modula airCloud Home s SSID-jem otisnutim na priloženoj naljepnici s SSID-jem i šifrom i unesite lozinku (šifru). Dodirnite ikonu desne strelice na vrhu zaslona da biste nastavili s povezivanjem pametnog telefona s adapterom.
- (6) Čeka se da se ugrađeni modul airCloud Home poveže s vašim kućnim usmjerivačem. Kada se komunikacija uspostavi, LED lampica Wi-Fi veze na ploči nakon treperenja početi će stalno svijetliti.
- (7) Čeka se da se pametni telefon poveže s vašom kućnom mrežom. Ako je vaš pametni telefon spojen na drugu bežičnu mrežu, kliknite „Promijeni bežičnu mrežu“ i odaberite kućnu mrežu.
- (8) Dodijelite naziv svom registriranom klimatizacijskom uređaju. Ako svom klimatizacijskom uređaju dodijelite prilagođeni naziv, on neće biti kompatibilan s vašim pametnim zvučnikom (koji podržava funkciju Alexa ili Google Assistant), stoga preporučamo da odaberete naziv s unaprijed definiranim popisom.
- (9) Vaš klimatizacijski uređaj uspješno je konfiguriran.

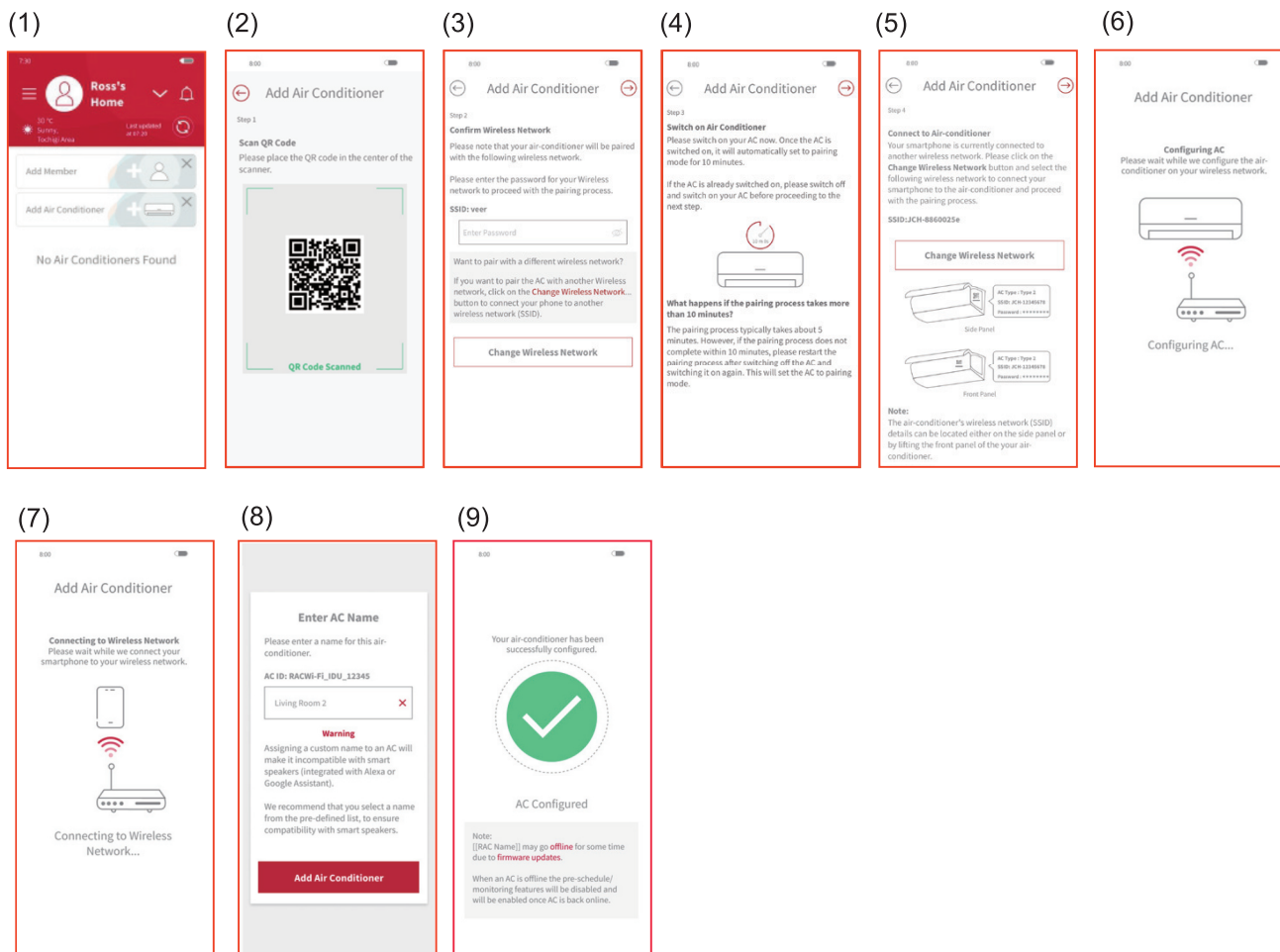

- 1) Ako se komunikacija ne uspostavi u roku od 10 minuta, slijedite upute iz aplikacije kako biste ponovno izvršili postupak uparivanja.
- 2) Ako je korisnik već registrirao neke klimatizacijske uređaje u grupi, i ostali korisnici u istoj grupi mogu upravljati tim uređajima.
- 3) Ako klimatizacijski uređaj nije konfiguriran za rad s usmjerivačem, uređaj će se svaki puta pokrenuti u načinu rada za uparivanje na 10 minuta i lampica Wi-Fi veze triput će zatreperiti.
- 4) Ako je klimatizacijski uređaj već konfiguriran za rad s usmjerivačem, a usmjerivač se ne može pronaći, uređaj će pri pokretanju preskočiti pokušaj uparivanja i pokušati se povezati s usmjerivačem.
- 5) Ako ne možete skenirati QR kod, unesite naziv SSID-ja klimatizacijskog uređaja da biste nastavili s postupkom uparivanja.

Početno pokretanje ugrađenog modula airCloud Home

Ponovno postavite interne postavke (vratite na tvorničke) pomoću daljinskog upravljača.

Imajte na umu da će se konfiguracija poništiti i postupak uparivanja morat će se ponoviti da bi se mogao koristiti ugrađeni modul airCloud Home.

- (1) Istovremeno pritisnite gumbе za način rada i timera za uključivanje i usmjerite daljinski upravljač prema klimatizacijskom uređaju.
- (2) Provjerite treperi li LED lampica Wi-Fi veze na unutarnjoj jedinici uzastopno četiri puta u trajanju od oko 20 sekundi (LED lampica će se isključiti između dva slijeda od 20 sekundi).
- (3) Ponovno pokrenite uređaj (isključite napajanje na jednu minutu, a zatim ga ponovno uključite) i provjerite hoće li LED lampica Wi-Fi veze triput zatreperiti. Ako LED lampica Wi-Fi veze triput zatreperi, način uparivanja pravilno je aktiviran i tvorničke postavke su vraćene.

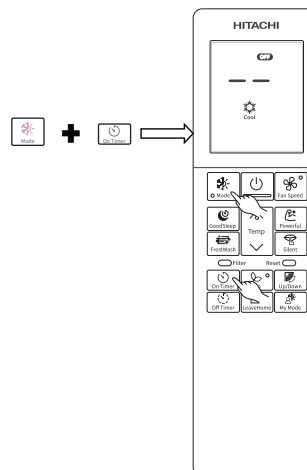

Indikator statusa (LED indikator može zasvijetliti dok je klimatizacijski uređaj isključen)

Lampica Wi-Fi veze	Odgovarajući status
LED lampica isključena	<ul style="list-style-type: none"> Isteklo je vrijeme za uparivanje (nakon 10 min.) i konfigurirani usmjerivač nije otkriven. Klimatizacijski uređaj nije uključen. Ugrađeni modul airCloud Home i klimatizacijski uređaj nisu povezani.
LED LAMPICA JE UKLJUČENA	<ul style="list-style-type: none"> Spajanje ugrađenog modula airCloud Home i usmjerivača je dovršeno. Radnju je moguće izvršiti putem pametnog telefona.
LED lampica treperi 3 puta	Čeka se povezivanje s Wi-Fi usmjerivačem putem pristupne točke.
LED lampica treperi 4 puta	Započeo je postupak vraćanja na tvorničke postavke.
LED lampica treperi 5 puta	Pogreška u komunikaciji između klimatizacijskog uređaja i ugrađenog modula airCloud Home (vrijeme otkrivanja pogreške: oko 24 min.)
LED lampica treperi 4 sekunde, pa ne treperi sekundu	Pogreška pri povezivanju s usmjerivačem.
LED lampica treperi 4 sekunde, pa ne treperi 3 sekunde	Pogreška pri povezivanju s oblakom. (vrijeme otkrivanja pogreške: oko 30 min.)

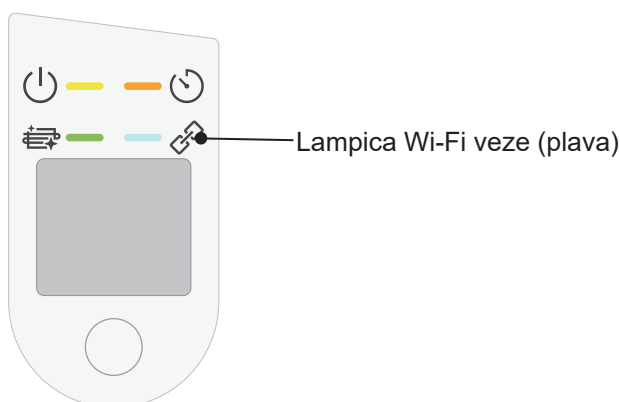

Oznake unutarnje jedinice: LED lampica Wi-Fi veze

Napomena:

Kad se dogodi pogreška, pokušajte ISKLJUČITI napajanje klimatizacijskog uređaja pa ga ponovno UKLJUČITI.

*„Wi-Fi” je žig ili registrirani žig tvrtke „Wi-Fi Alliance”.

Održavanje

⚠ OPREZ

Čišćenje i održavanje mogu provoditi samo ovlaštene serviseri. Prije čišćenja zaustavite rad i isključite napajanje.

1. Filtar zraka

Očistite filter otprilike jednom u dva tjedna. Na taj način štedi se električna energije. Ako je kućište filtra puno prašine, smanjit će se protok zraka i smanjit će se kapacitet hlađenja. Nadalje, može se javiti buka. Morate očistiti filter prema sljedećem postupku.

POSTUPAK

1 Pažljivo otvorite prednju ploču i izvadite filter.

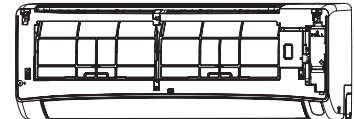

2 Usisavačem usisajte prašinu iz filtra zraka. Ako je previše prašine, operite filter deterdžentom i temeljito isperite. Nakon toga, osušite ga u hladu.

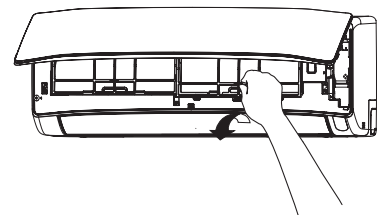

3

- Umetnite filter s oznakom „PREDNJA STRANA” prema naprijed tako da se postavi u izvorno stanje na vodilicu pa umetnite kukicu u rupu.
- Nakon postavljanja filtera, pritisnite tri dijela prednje ploče označena strelicom, kao što prikazuje slika, i zatvorite je.

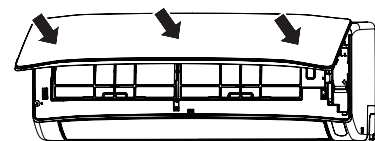
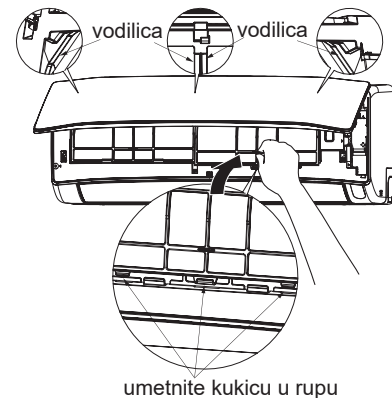

⚠ OPREZ

- Nemojte prati vodom toplijom od 40 °C. Filtar bi se mogao skupiti.
- Prilikom pranja nemojte prejakom pritiskati ili savijati filter niti ga četkati. Filtar bi mogao puknuti.
- U slučaju pranja, potpuno otresite vlagu i osušite filter u hladu, nemojte ga izlagati izravnoj sunčevoj svjetlosti. Filtar bi se mogao skupiti.
- Nemojte uključivati uređaj bez filtera. U tom slučaju moglo bi doći do kvara.

2. Čišćenje prednje ploče

- Skinite prednju ploču i operite je čistom vodom. Operite mekom spužvom. Nakon korištenja neutralnog deterdženta, temeljito isperite čistom vodom.
- Ako se prednja ploča ne skida, obrišite je mekom suhom krpom. Temeljito obrišite daljinski upravljač mekom suhom krpom.
- Temeljito obrišite vodu. Ako voda ostane na indikatorima ili prijamniku signala unutarnje jedinice, može prouzročiti poteškoće.

Metoda skidanja prednje ploče.

Prednju ploču morate držati s obje ruke da biste je skinuli i postavili.



Skidanje prednje ploče

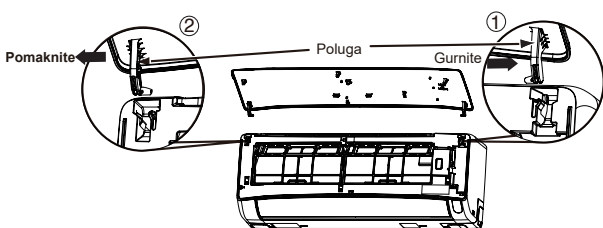

1. Gurnite vrh desne poluge prema van da biste oslobodili jezičak.
2. Izvucite lijevu polugu da biste oslobodili lijevi jezičak, pa povucite ploču prema sebi.

Postavljanje prednje ploče

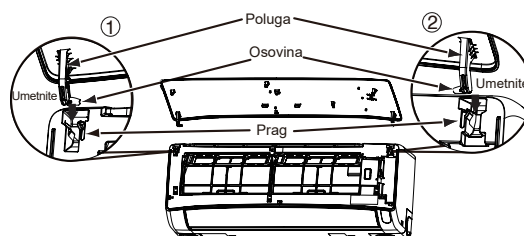

1. Umetnite osovinu lijeve poluge duž uređaja u rupu na zidu.
2. Čvrsto umetnite osovinu desne poluge duž uređaja u rupu na zidu.
3. Provjerite je li prednja ploča dobro pričvršćena, a zatim je zatvorite.

⚠ OPREZ

- Kućište uređaja nemojte prskati vodom i nemojte u njega usmjeravati vodu tijekom čišćenja jer to može uzrokovati kratki spoj.
- Nikad nemojte koristiti vruću vodu (topliju od 40 °C), benzin, kiseline, razrjeđivače ili četke jer će oštetiti plastičnu površinu i premaz.



3. Održavanje prije duljeg razdoblja neaktivnosti

- Pokrenite uređaj postavljanjem načina rada na  (VENTILACIJA) i postavite brzinu ventilatora na Superbrzo u trajanju od približno pola dana ako je lijepo vrijeme pa osušite cijeli uređaj.
- Isključite kabel napajanja ili isključite sklopku.

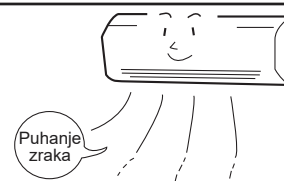

Informacije

Mogućnosti

Mogućnost grijanja

- Sobni klimatizacijski uređaj radi na sustav pumpe grijanja koja uvlači vanjsku toplinu i uvodi je u prostoriju koja se grije. Kako se temperatura okoline snižava, smanjit će se i mogućnost grijanja. U toj situaciji, inverter povećava okretaje/min kompresora kako se mogućnost grijanja ne bi umanjila. Ako je učinkovitost grijanja i dalje nezadovoljavajuća, potrebno je koristiti druge uređaje za grijanje za poboljšanje učinkovitosti rada uređaja.

- Klimatizacijski uređaj predviđen je za grijanje cijele prostorije pa do stvaranja osjećaja topline može proteći nešto vremena. Preporučuje se uključivanje timera za postizanje učinkovitog predgrijanja prije potrebnog trenutka.

Mogućnosti hlađenja i odvlaživanja

- Ako toplina u prostoriji premašuje kapacitete hlađenja jedinice (na primjer, ako je puno ljudi u prostoriji ili se koriste drugi uređaji za grijanje), prethodno postavljena temperatura prostorije neće se moći doseći.

OPREZ

Nemojte koristiti pećnicu ili druge uređaje za visoke temperature u blizini unutarnje jedinice.



ZABRANJENO

Informacije o rashladnom sredstvu

- Za informacije o punjenju rashladnog sredstva pogledajte priručnik za instalaciju vanjske jedinice ili naljepnicu sa specifikacijama.

Redoviti pregled

JEDNOM ILI DVAPUT NA GODINU PROVJERITE STAVKE U NASTAVKU. AKO TREBATE POMOĆ, OBRATITE SE SVOM PRODAJNOM ZASTUPNIKU.

1		 UPOZORENJE	Provjerite je li uzemljenje jedinice pravilno spojeno. Ako je uzemljenje odspojeno ili neispravno, može doći do kvara jedinice ili električnog udara.
2		 UPOZORENJE	Provjerite je li okvir nosača pretjerano zahrđao, je li se vanjska jedinica iskrivila ili postala nestabilna. Mogla bi se odvojiti ili pasti i nekoga ozlijediti.

Postprodajni servis i jamstvo

Kada ugovarate servis, provjerite stavke u nastavku.

STANJE	PROVJERITE STAVKE U NASTAVKU
 Ako daljinski upravljač ne prenosi signal. Zaslon daljinskog upravljača je prazan ili se LCD zaslon ponovno pokreće pritiskom na bilo koji gumb, a klimatizacijski uređaj ne reagira.	<ul style="list-style-type: none">• Treba li zamijeniti baterije?• Jesu li polovi umetnutih baterija ispravno okrenuti?
 Ako ne radi.	<ul style="list-style-type: none">• Je li osigurač ispravan?• Je li napon iznimno visok ili nizak?• Je li sklopka strujnog kruga uključena?• Je li uključen kabel napajanja?• Dolazi li negdje do prekida napajanja?
 Ako ne hladi dobro. Ako ne grije dobro.	<ul style="list-style-type: none">• Je li filter zraka blokiran prašinom?• Je li postavljena temperatura prikladna?• Jesu li vodoravni usmjerivači zraka postavljeni u pravilan položaj u skladu s odabranim načinom rada?• Jesu li blokirani otvori za ulaz ili izlaz zraka unutarnje i vanjske jedinice?• Je li brzina ventilatora postavljena je na „Sporo” ili „Nečujno”?

Postupak FrostWash

FrostWash se ne pokreće	Ne izvodi se kada je vanjska temperatura niža od 1 °C ili više od 43 °C. Ne izvodi se kada je vlažnost u prostoriji oko 30 % i manje ili oko 70 % i više. Kada se postupak „FrostWash” pokreće putem daljinskog upravljača, ne izvodi se kada je temperatura prostorije manja od 10 °C i više od 32 °C.
	60 minuta nakon dovršetka postupka „FrostWash”, postupak „FrostWash” ne može se ponovno pokrenuti radi zaštite proizvoda.
Tijekom postupka FrostWash čuje se buka	Radi se o zvuku upuhivanja zraka u unutarnju jedinicu i njegovog sažimanja zbog promjene temperature dok se lopatica izmjenjivača topline zamrzava i odmrzava.
 (Lampica funkcije čišćenja) treperi	Treperenje se ponavlja tako da lampica 1 sekundu svijetli pa 1 sekundu ne svijetli i tako 10 sekundi Razlog je u tome što se postupak FrostWash ne može izvoditi kada se pokreće daljinskim upravljačem. <ul style="list-style-type: none"> · Klimatizacijski uređaj radi · Vanjska temperatura, sobna temperatura i vlažnost zraka nisu prikladni za izvođenje postupka FrostWash · Nije prošlo više od 60 minuta od dovršetka prethodnog postupka FrostWash
	Treperenje se ponavlja tako da lampica 4 sekunde svijetli pa 1 sekundu ne svijetli u tako 15 sekundi Razlog je u tome što se postupak FrostWash nije dugo izvodio. → Pokrenite postupak FrostWash daljinskim upravljačem.

Način rada za zaštitu od plijesni

Način rada za zaštitu od plijesni se ne pokreće	Ako se rad klimatizacijskog uređaja zaustavi nakon grijanja, način rada za zaštitu od plijesni neće se pokrenuti. Ako je klimatizacijski uređaj manje od deset minuta radio u načinu hlađenja i odvlaživanja, uključujući automatski način rada, način rada za zaštitu od plijesni neće se pokrenuti čak i ako je klimatizacijski uređaj isključen. Ako je rad klimatizacijskog uređaja zaustavljen uključivanjem timera za isključivanje uređaja ili timera GoodSleep, način rada za zaštitu od plijesni neće se pokrenuti. Ako se postavi timer za uključivanje i odredi vrijeme unutar razdoblja od naredna dva sata, način rada za zaštitu od plijesni neće se pokrenuti.
Za vrijeme načina rada za zaštitu od plijesni	 (Lampica funkcije čišćenja) na unutarnjoj jedinici svijetli za vrijeme načina rada za zaštitu od plijesni. Ako se način rada za zaštitu od plijesni obustavi usred postupka, indikatori funkcije FrostWash i filtra će se isključiti.
Napomene	Vodoravni usmjerivač ostaje otvoren. Sobna temperatura ili vlažnost mogu porasti. Način rada za zaštitu od plijesni može se pokrenuti uz ventilaciju, ovisno o uvjetima. Ako se u blizini unutarnje jedinice nalazi prozor, tijekom postupka zaštite od plijesni na njemu se može stvoriti kondenzacija vlage. Ako je potrebno, isključite način rada za zaštitu od plijesni. Nakon izvođenja postupka FrostWash voda iz unutarnje jedinice isparava i, ovisno o uvjetima u prostoriji, mogla bi se pojaviti para. To se ne predstavlja kvar. Ako je potrebno, isključite način rada za zaštitu od plijesni.

■ Sljedeće pojave ne predstavljaju kvar jedinice.

Tijekom grijanja, indikator rada uređaja treperi i puhanje zraka prestaje	<Operation start> Jedinica se priprema za puhanje toplog zraka. Pričekajte. <In operation> Vanjska jedinica se odmrzava. Pričekajte.
Pištanje ili kipljenje	Stvara se buka protoka rashladnog sredstva u cijevima ili ventilu kod prilagođavanja brzine protoka.
Škripanje	Buka se stvara kada se jedinica širi ili skuplja zbog promjene temperature.
Šuškanje	Buka koja nastaje zbog promjene broja okretaja ventilatora unutarnje jedinice, primjerice pri pokretanju.
Klikanje	Buka elektroventila kod uključivanja jedinice.

Zvuk poput ključanja	Buka ventilatora koji uvlači zrak iz drenažne cijevi i ispuhuje vodu iz postupka odvlaživanja koja se akumulirala u sabirniku kondenzirane vode. Za više pojedinosti potražite savjet prodajnog zastupnika.
Promjena buke načina rada	Buka načina rada mijenja se zbog varijacija u napajanju ovisno o promjeni temperature prostorije.
Emisija magle	Magla se stvara ako se zrak u prostoriji naglo ohladi zrakom iz klima-uređaja.
Para se emitira iz vanjske jedinice	Voda koja nastaje odmrzavanjem isparava i emitira se para.
Mirisi	Nastaju kada se mirisi i čestice dima, hrane, kozmetičkih proizvoda itd., iz prostorije vežu na jedinicu i ponovno ispuhuju u prostoriju.
Vanjska jedinica i dalje radi čak i kad je rad zaustavljen.	U tijeku je odmrzavanje (ako se grijanje zaustavi, mikroročunalo provjerava mraz akumuliran na vanjskoj jedinici i daje uputu jedinici da provede automatsko odmrzavanje ako je potrebno).
Trepće svjetlo načina rada.	Pokazuje da je u tijeku predgrijanje ili odmrzavanje. Ako zaštitni krug ili senzor predgrijanja rade u slučaju prekida rada jedinice tijekom predgrijanja pa ponovnog uključivanja, ili ako se način rada prebacuje iz hlađenja u grijanje, svjetlo nastavlja treperiti.
Ne doseže se postavka temperature	Stvarna temperatura prostorije može se neznatno razlikovati od temperature na daljinskom upravljaču ovisno o broju ljudi u prostoriji, uvjetima unutra ili vani.

- Ako jedinica nakon izvršenog pregleda i dalje ne radi kako treba, isključite sklopku napajanja i odmah se obratite prodajnom predstavniku.

Odmah se obratite prodajnom predstavniku u slučaju sljedećih pojava:



- Isključuje se sklopka napajanja ili osigurač često pgori.
 - Postupak uključivanja nije stabilan.
 - U unutrašnjost jedinice slučajno je upao strani predmet ili je ušla voda.
 - Kabel napajanja jako se zagrijava ili se izolacija potrgala ili ogulila.
 - Treperi svjetlo TIMERA na zaslonu unutarnje jedinice.
- (Budući da način treperenja lampica može otkriti podrijetlo kvara, provjerite način treperenja prije isključivanja sklopke napajanja.)

Napomene



- Tijekom nečujnog načina rada ili zaustavljanja rada, povremeno može doći do sljedećih pojava, ali to nije neuobičajeno za rad uređaja.
 - (1) Lagana buka protoka rashladnog sredstva u krugu hlađenja.
 - (2) Lagana buka grebanja iz kućišta ventilatora koji se hladi pa postupno zagrijava nakon zaustavljanja rada.
- Vjerojatno će se izlaziti miris iz klimatizacijskog uređaja zbog raznih mirisa koji se emitiraju dimom, iz hrane, kozmetičkih proizvoda itd., koji se lijepe na jedinicu. Redovito čistite filter zraka i isparivač da biste smanjili količinu mirisa.

- Ako jedinica i dalje ne radi uobičajeno nakon provedbe prethodne inspekcije, odmah se obratite prodajnom predstavniku. Obavijestite prodajnog predstavnika o modelu jedinice, broju proizvodnje, datumu instalacije. Također ga obavijestite o kvaru.

Napomena:

Kod uključivanja opreme, posebno ako je svjetlo prostorije prigušeno, moguće su male promjene u svjetlini. To neće imati nikakvog utjecaja. Potrebno je provjeriti uvjete rada lokalne tvrtke za napajanje električnom energijom.

HITACHI

Priručnik za daljinski upravljač

MODEL

RC-AGU1EA0G

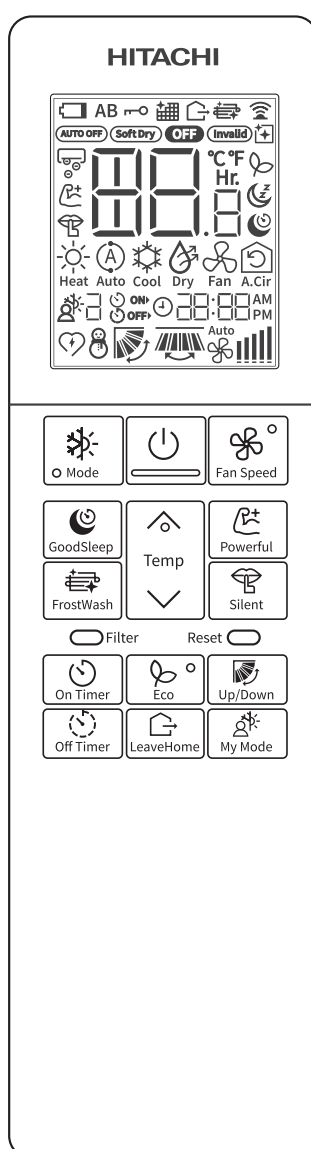

Nazivi i funkcije daljinskog upravljača

- Upravlja funkcijama rada i postavkom timera na sobnom klimatizacijskom uređaju. Domet upravljača iznosi oko 7 metara. Ako se unutarnjim osvjetljenjem upravlja elektronički, domet upravljača može biti kraći.

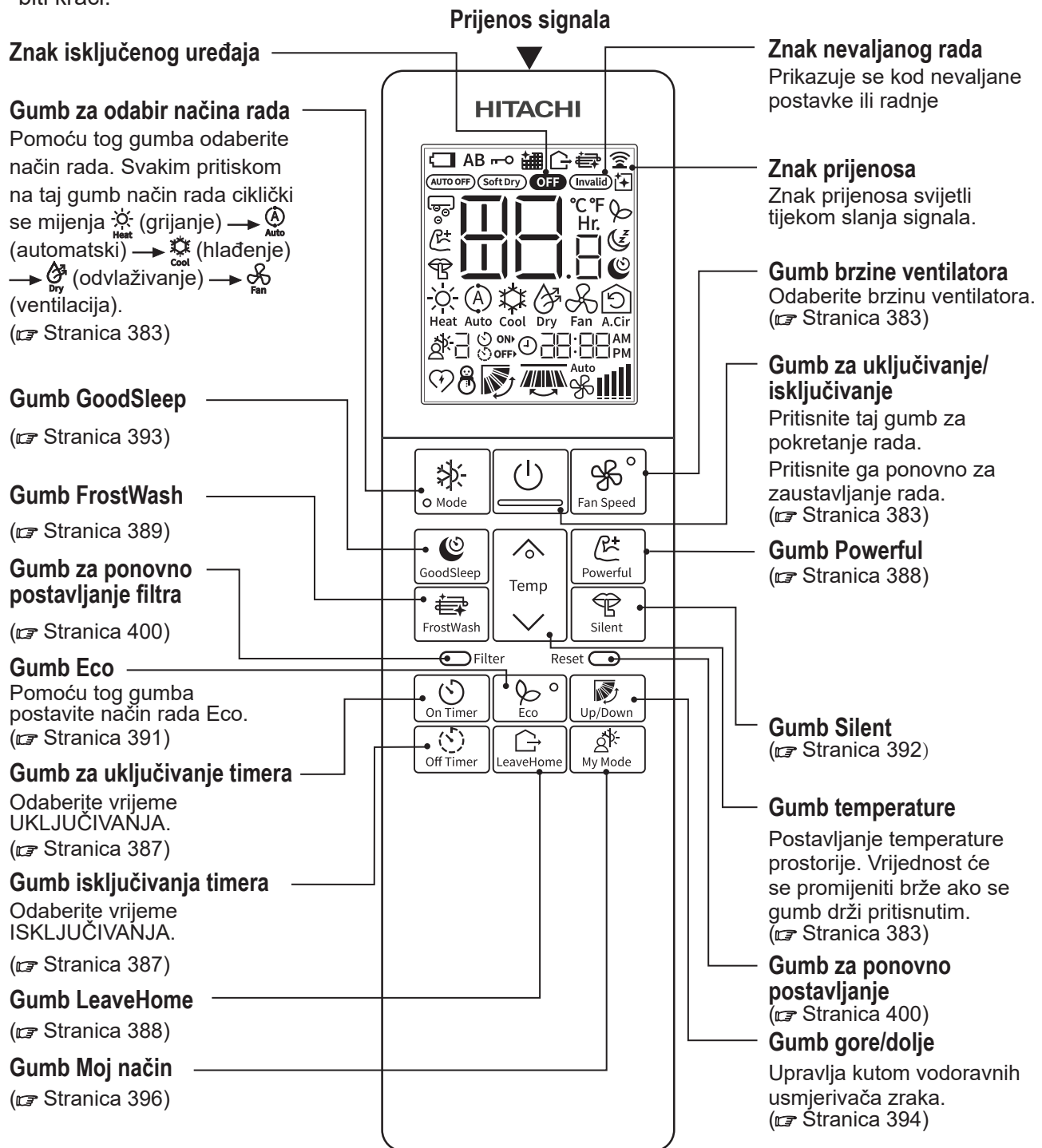

Funkcija pozadinskog osvjetljenja

- Pozadinsko osvjetljenje služi za pregled očitavanja na LCD zaslonu u mraku.
- Pritiskom na bilo koju gumb LCD zaslon zasvijetlit će na približno 10 sekundi. Nakon približno 10 sekundi svjetlo se automatski gasi.
- Funkcija je neovisna o svim ostalim funkcijama klimatizacijskog uređaja.
- Boja pozadinskog osvjetljenja je bijela.

Mjere opreza pri korištenju

- Ne ostavljajte daljinski upravljač na izravnu sunčevu svjetlost i visoku temperaturu.
- Ne ispuštajte ga na pod i zaštitite ga od vode.
- Ako pritisnete gumb FUNKCIJA tijekom rada, klimatizacijski uređaj može stati na oko 3 minute zbog zaštite, a nakon toga možete ga ponovo pokrenuti.

Razne funkcije

■ Komanda automatskog ponovnog pokretanja

- U slučaju nestanka električne struje uređaj će se nakon uključivanja električne struje automatski ponovno pokrenuti u prethodnom načinu rada i smjeru protoka zraka. (Budući da rad nije zaustavljen daljinskim upravljačem.)
- Ako ne želite da se rad uređaja nastavi nakon uključivanja električne struje, isključite napajanje. Kada uključite sklopku, rad će se automatski ponovno pokrenuti u prethodnom načinu rada i smjeru protoka zraka. Napomena: 1. Ako vam ne treba Komanda automatskog ponovnog pokretanja, potražite savjet prodajnog zastupnika.
2. Komanda automatskog ponovnog pokretanja nije dostupna ako su postavljeni timer ili timer GoodSleep.

Automatski način rada

Uređaj će automatski odrediti način rada (grijanje ili hlađenje) ovisno o trenutačnoj temperaturi prostorije. Odabrani način rada promijenit će se ovisno o promjeni temperature prostorije.

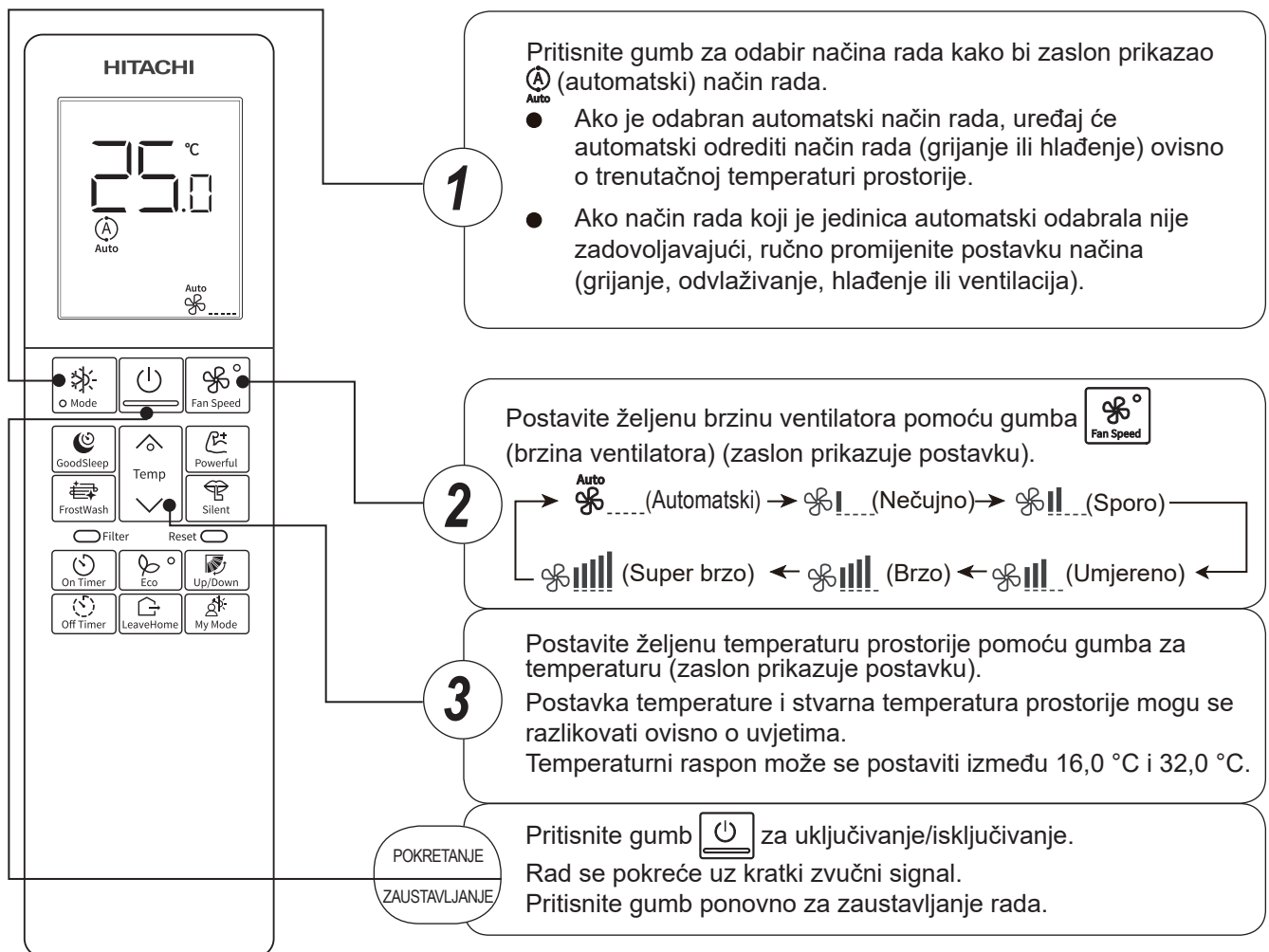



- Budući da se postavke pohranjuju u memoriji daljinskog upravljača, sljedeći put samo trebate pritisnuti gumb  za uključivanje/isključivanje.

Pritisnite gumb  (Brzina ventilatora) i odaberite opciju Automatski, Nečujno, Sporo, Umjereno, Brzo ili Superbrzo.



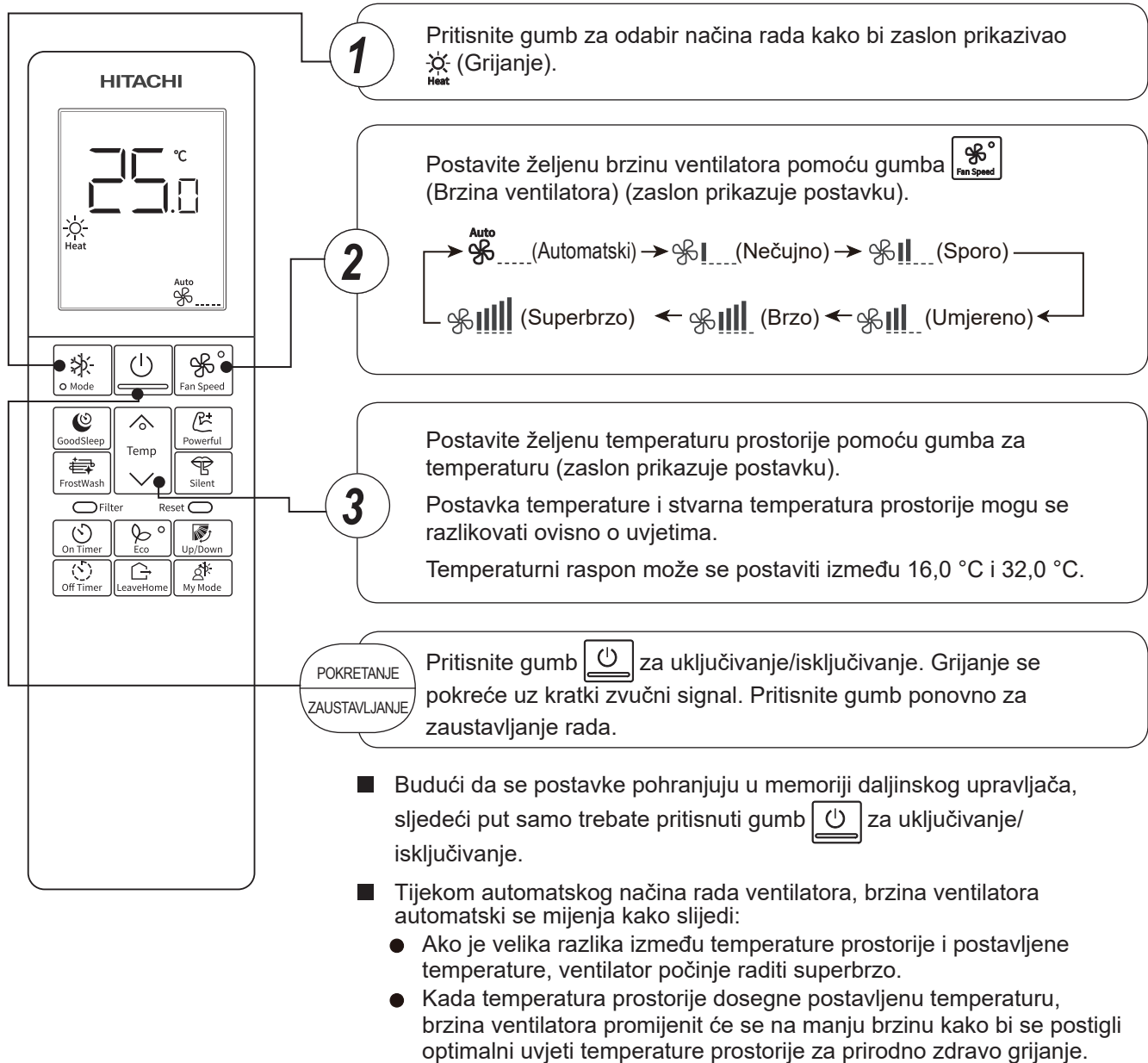



Grijanje

- Koristite uređaj za grijanje ako je vanjska temperatura niža od 21 °C. Ako je pretoplo (više od 21 °C), funkcija grijanja ne može raditi kako bi se zaštitio uređaj.
- Kako bi se očuvala pouzdanost rada uređaja, uređaj upotrebljavajte kada je vanjska temperatura iznad -15 °C.



1 Pritisnite gumb za odabir načina rada kako bi zaslon prikazivao  (Grijanje).

2 Postavite željenu brzinu ventilatora pomoću gumba  (Brzina ventilatora) (zaslon prikazuje postavku).

Auto  (Automatski) →  (Nečujno) →  (Sporo) →  (Umjereno) →  (Brzo) →  (Superbrzo)

3 Postavite željenu temperaturu prostorije pomoću gumba za temperaturu (zaslon prikazuje postavku). Postavka temperature i stvarna temperatura prostorije mogu se razlikovati ovisno o uvjetima. Temperaturni raspon može se postaviti između 16,0 °C i 32,0 °C.

POKRETANJE Pritisnite gumb  za uključivanje/isključivanje. Grijanje se pokreće uz kratki zvučni signal. Pritisnite gumb ponovno za zaustavljanje rada.

ZAUSTAVLJANJE

- Budući da se postavke pohranjuju u memoriji daljinskog upravljača, sljedeći put samo trebate pritisnuti gumb  za uključivanje/isključivanje.
- Tijekom automatskog načina rada ventilatora, brzina ventilatora automatski se mijenja kako slijedi:
 - Ako je velika razlika između temperature prostorije i postavljene temperature, ventilator počinje raditi superbrzo.
 - Kada temperatura prostorije dosegne postavljenu temperaturu, brzina ventilatora promijenit će se na manju brzinu kako bi se postigli optimalni uvjeti temperature prostorije za prirodno zdravo grijanje.

■ Odmrzavanje

Odmrzavanje će se provesti približno jednom na sat ako se mraz formira na izmjenjivaču topline vanjske jedinice, svakoga puta u trajanju od 5 – 10 minuta.

Tijekom postupka odmrzavanja, lampica rada bljeska u ciklusu od 2 sekunde kada je uključeno i 1 kada je isključeno.

Odmrzavanje traje maksimalno 20 minuta.



(Ako se koristi cijev dulja od uobičajene, vjerojatno će nastati mraz.)

Odvlaživanje

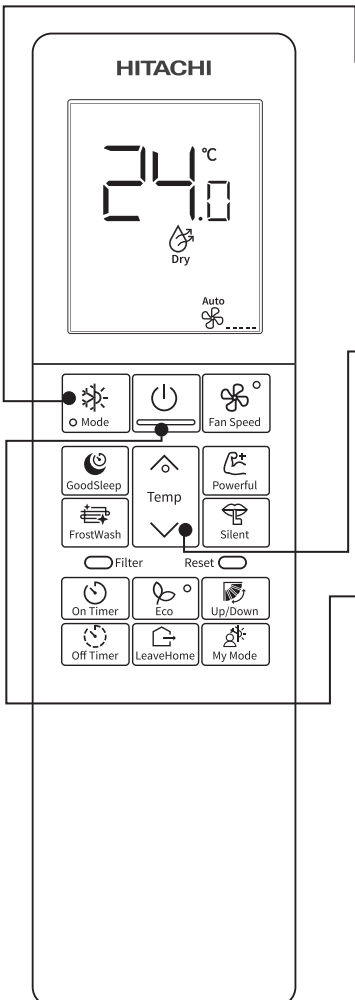
Koristite uređaj za odvlaživanje ako je temperatura prostorije viša 16 °C.
Ako je temperatura niža od 15 °C, funkcija odvlaživanja neće raditi.



1

Pritisnite gumb za odabir načina rada kako bi zaslon prikazivao  (odvlaživanje).
Brzina ventilatora postavljena je na Automatski.
Pritisnite gumb  (Brzina ventilatora) i odaberite opciju Nečujno, Sporo ili Automatski.

2

Postavite željenu temperaturu prostorije pomoću gumba za temperaturu (zaslon prikazuje postavku).

Raspon temperature od 20,0 do 26,0 °C preporučuje se kao temperatura prostorije za odvlaživanje.
Temperaturni raspon može se postaviti između 16,0 °C i 32,0 °C.

POKRETANJE
ZAUSTAVLJANJE

Pritisnite gumb  za uključivanje/isključivanje. Odvlaživanje se pokreće uz kratki zvučni signal. Pritisnite gumb ponovno za zaustavljanje rada.

- Budući da se postavke pohranjuju u memoriji daljinskog upravljača, sljedeći put samo trebate pritisnuti gumb  za uključivanje/isključivanje.

■ Funkcija odvlaživanja

- Ako je temperatura prostorije viša od postavljene temperature: uređaj će odvlažiti prostoriju, smanjujući temperaturu prostorije na unaprijed postavljenu razinu.
Ako je temperatura prostorije niža od postavke temperature: odvlaživanje će se provesti na postavki temperature koja je neznatno niža od trenutne temperature prostorije, bez obzira na postavku temperature.
- Postavljena temperatura prostorije možda se neće postići ovisno o broju osoba prisutnih u prostoriji ili drugim uvjetima prostorije.

Hlađenje

Koristite uređaj za hlađenje ako je vanjska temperatura u rasponu od -10 do 46 °C.
Ako je unutarnja vlažnost jako visoka (više od 80 %), moguće je stvaranje rose na rešetki za izlaz zraka unutarnje jedinice.

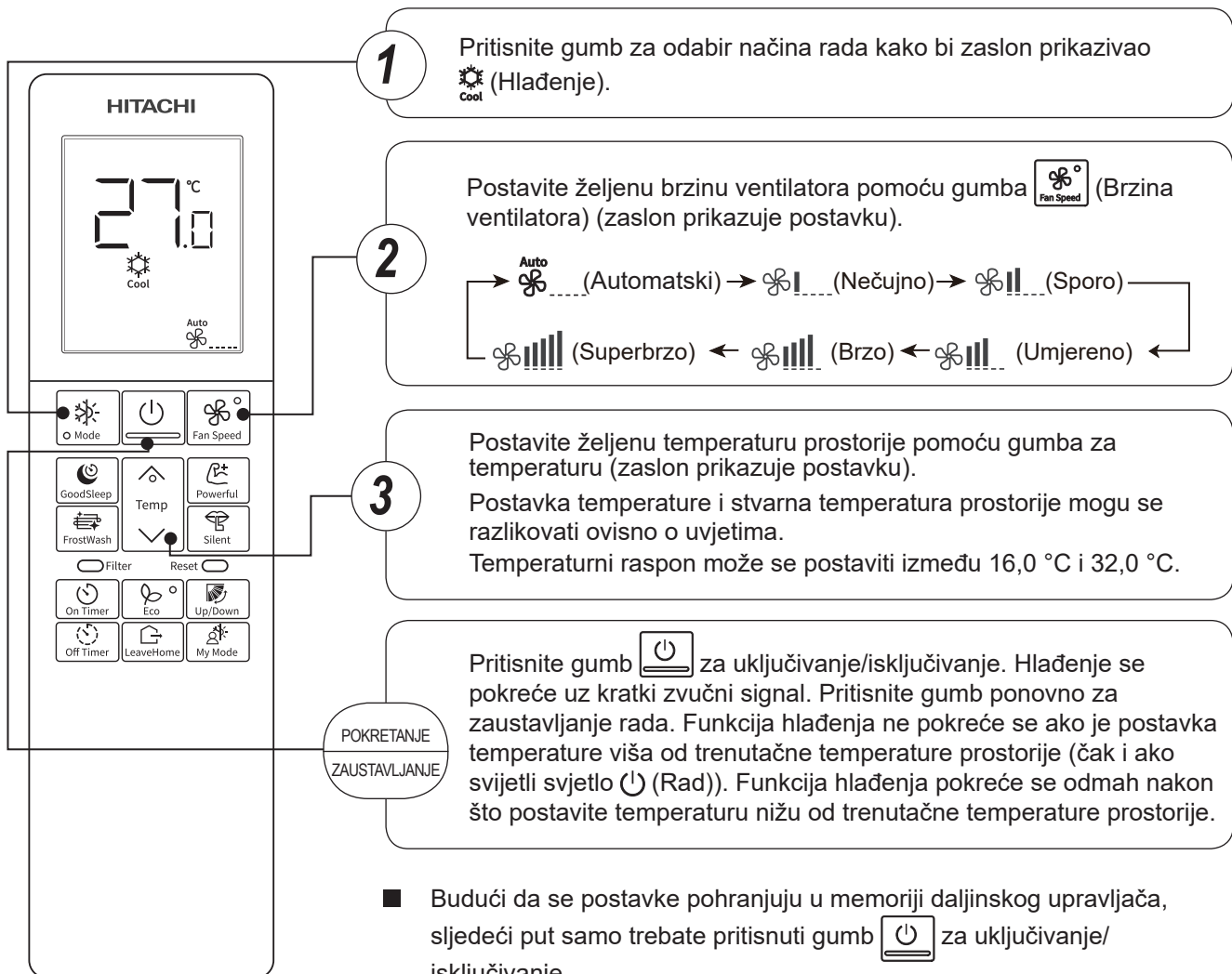





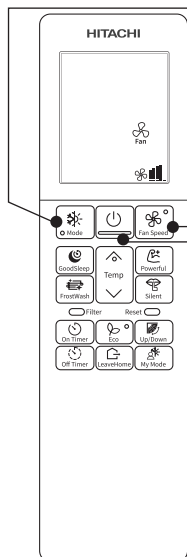

- Budući da se postavke pohranjuju u memoriji daljinskog upravljača, sljedeći put samo trebate pritisnuti gumb za uključivanje/isključivanje.
- Tijekom automatskog načina rada ventilatora, brzina ventilatora automatski se mijenja kako slijedi:
 - Ako je velika razlika između temperature prostorije i temperature postavke, ventilator počinje raditi superbrzo.
 - Kada temperatura prostorije dosegne prethodno postavljenu temperaturu, brzina ventilatora promijenit će se na manju brzinu kako bi se dobili optimalni uvjeti temperature prostorije za prirodno zdravo hlađenje.

Način rada ventilatora

Korisnik uređaj može koristiti samo za cirkulaciju zraka.



1 Pritisnite gumb za odabir načina rada kako bi zaslon prikazivao  (Ventilacija).

2 Pritisnite gumb  (Brzina ventilatora).
→  (Nečujno) →  (Sporo) →  (Umjereno) →  (Superbrzo) ←  (Brzo) ←

POKRETANJE
ZAUSTAVLJANJE

Pritisnite gumb  za uključivanje/isključivanje. Ventilator se pokreće uz kratki zvučni signal.
Pritisnite gumb ponovno za zaustavljanje rada.

Zakazivanje timera

■ Na raspolaganju su vam timer za uključivanje i timer za isključivanje.

■ Rad uređaja zaustavit će se u postavljeno vrijeme

Zakazivanje timera

1 Isključivanje Postavka vremena

- Odaberite vrijeme isključivanja pritiskom na gumb .
- Vrijeme postavke promijenit će se prema donjem slijedu kada pritisnete gumb.

Postavite temp. 0,5 h 1,0 h 2,0 h 3,0 h..... 10,0 h 11,0 h, 12,0 h.

↑ Otkazivanje timera za isključivanje

2 Uključivanje Postavka vremena

- Odaberite vrijeme uključivanja pritiskom na gumb .
- Vrijeme postavke promijenit će se prema donjem slijedu kada pritisnete gumb.

Postavite temp. 0,5 h 1,0 h 2,0 h 3,0 h..... 10,0 h 11,0 h, 12,0 h.



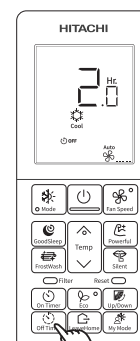

↑ Otkazivanje timera za uključivanje

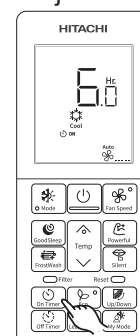

■ Uređaj će započeti s radom na postavljenoj temperaturi u postavljeno vrijeme.



NAPOMENA

- Ako tijekom postavljanja timera proteknu tri sekunde bez da pritisnete ijedan gumb, uređaj će napustiti način rada za postavljanje vremena timera.
Ikona za uključivanje timera „ ON” ili isključivanje timera „ OFF” zadržat će se na LCD zaslonu s prikazom postavke timera.
- Ako tijekom postavljanja timera pritisnete gumb za aktivaciju, postavka timera odmah će se pojaviti.
- Vrijeme uključivanja i isključivanja timera može se istovremeno postaviti.
- Kada se istovremeno postavljaju oba timera, na LCD zaslonu pojavit će se znak strelice „▶” pokraj znaka „ ON” ili „ OFF”, ovisno o tome što se prvo izvršava.
- Timer za uključivanje ili isključivanje može se poništiti bez pretraživanja odabira pomicanjem istovremenim pritiskom od tri sekunde na gumb za uključivanje i isključivanje timera.

Snažni rad

- Ako pritisnete gumb  (Snažno) dok je uključen automatski način rada, grijanje, hlađenje, odvlaživanje ili ventilacija, klimatizacijski uređaj radić će na maksimalnoj brzini.
- Tijekom rada u načinu Snažno, unutarnja jedinica ispuhivat će hladniji ili topliji zrak, ovisno o tome je li uključeno hlađenje ili grijanje.

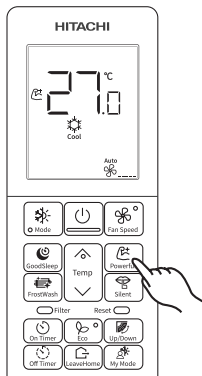



POKRETANJE

Pritisnite gumb  (Snažno) tijekom rada uređaja.

- Na LCD zaslonu prikazat će se „”. Snažan rad prekida se za 20 minuta. Nakon toga sustav automatski nastavlja raditi u postavkama na kojima je radio prije uključivanja načina rada Snažno.

ODUSTANI

Pritisnite gumb  za uključivanje/isključivanje ili

Ponovno pritisnite gumb  (Snažno).

- „” nestaje s LCD zaslona.

NAPOMENA

- Odabirom načina rada Eco, LeaveHome, Nečujno, GoodSleep ili Moj način zaustavit će se način rada Snažno.
- Tijekom načina rada Snažno kapacitet klimatizacijskog uređaja neće se povećati
 - ako klima-uređaj već radi u maksimalnom kapacitetu.
 - neposredno prije odmrzavanja (ako je klimatizacijski uređaj postavljen na Grijanje).

LeaveHome

- Spriječite da sobna temperatura previše padne kada nikoga nema kući. Početna postavka temperature je 10,0°C, a temperatura se može postaviti u rasponu od 10,0°C do 16,0°C.

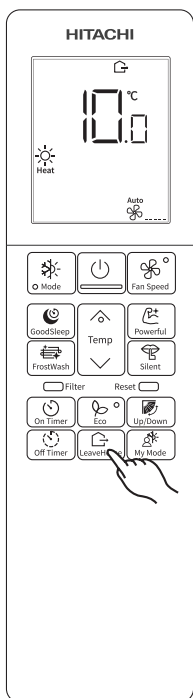



POKRETANJE

① Pritisnite gumb  (LeaveHome) dok je rad uređaja zaustavljen ili pokrenut.

Temperatura prostorije postavljena je na 10,0 °C i pokreće se grijanje.

② Postavite željenu temperaturu prostorije pomoću gumba za temperaturu. Temperaturni raspon može se postaviti između 10,0 °C i 16,0 °C.

- Na LCD zaslonu prikazuje se „”, „...”, „”, „Postavi temperaturu”.

ODUSTANI

Pritisnite gumb  za uključivanje/isključivanje ili

Ponovno pritisnite gumb  (LeaveHome).

Promjena načina rada.

NAPOMENA

- Tijekom načina rada LeaveHome ne može se mijenjati brzina ventilatora i položaj vodoravnog usmjerivača zraka.

Postupak FrostWash

- Prašina i prljavština koja se zalijepi na izmjenjivač topline na unutarnjoj jedinici može prouzročiti neugodne mirise. Očistite je zamrzavanjem i odmrzavanjem izmjenjivača topline.
- Funkcija FrostWash može raditi kada je vanjska temperatura između 1 °C i 43 °C, a unutarnja vlažnost 30 do 70%.

Postupak rada u načinu FrostWash

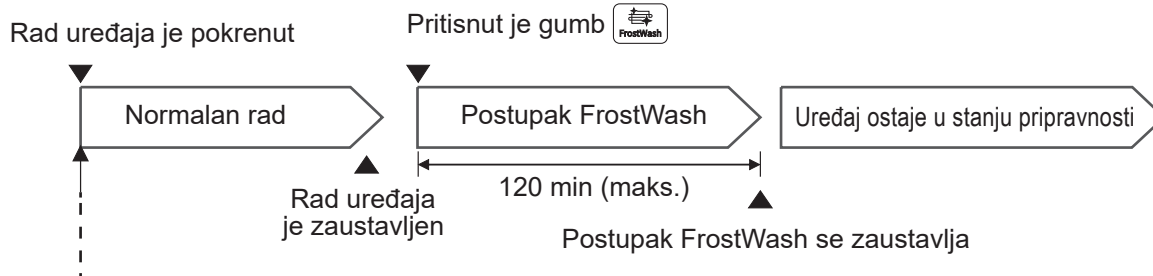

- Lampica „” na unutarnjoj jedinici zasvijetli tijekom načina rada FrostWash.
- Ako pritisnete gumb za uključivanje/isključivanje tijekom načina rada FrostWash, taj će se način rada zaustaviti.
- Radi zaštite uređaja funkcija FrostWash može se ponoviti tek približno 60 minuta nakon prethodnog pokretanja.

■ FrostWash (ručni odabir načina rada)

Kada je uređaj isključen, pritisnite gumb (FrostWash) i ručno će se pokrenuti funkcija FrostWash.

■ Kako pokrenuti i otkazati funkciju FrostWash (ručni odabir načina rada).

- Pritisnite gumb FrostWash , prikazat će se FrostWash na LCD zaslonu.
 - Funkcija FrostWash pokreće se uz zvučni signal i „” svijetljenje lampice na unutarnjoj jedinici.
 - Nakon sat vremena, znak „” nestat će s LCD zaslona. Nakon otprilike dva sata, unutarnja jedinica prestati će s FrostWash radom.
 - Radi zaštite uređaja funkcija FrostWash može se ponoviti tek približno 60 minuta nakon prethodnog pokretanja.

- Pritisnite gumb za uključivanje/isključivanje i rad uređaja će se zaustaviti.
 - Isključuje se lampica „” na unutarnjoj jedinici.

Mjere opreza za korištenje

- Ne otvarajte prozore ili vrata tijekom FrostWash rada uređaja. Vлага će se kondenzirati na usmjerivaču zraka i povremeno kapati. To će namočiti vaš namještaj.
- Nemojte otvarati niti skidati prednju ploču tijekom FrostWash rada uređaja. To može prouzročiti ozljede ili kvar uređaja.
- Funkcijom FrostWash ne ispiru se sva prašina i prljavština.
- Tijekom rada funkcije FrostWash može se čuti zvuk zviždanja ili šuškanja.
- Ako klimatizacijski uređaj neprestano radi, funkcija FrostWash neće biti učinkovita.
- Ako se napajanje isključi tijekom rada funkcije FrostWash pa ponovno uključi, funkcija FrostWash neće se ponovno pokrenuti.
- Nakon što uključite napajanje, pričekajte trenutak ako želite pokrenuti FrostWash.
- Ako je postavljen Timer uključivanja ili Timer isključivanja, potrebno ga je isključiti prije pokretanja postupka FrostWash.

Način rada za zaštitu od plijesni

- Nakon što se hlađenje zaustavi, ventilator unutarnje jedinice suši se grijanjem ili ventilacijom kako bi se spriječilo stvaranje plijesni unutar unutarnje jedinice.
 - Postupak zaštite od plijesni traje približno 100 minuta.
 - Time se ne uklanja već postojeća plijesan niti se sterilizira uređaj.



Način rada za zaštitu od plijesni





- „” Lampica na unutarnjoj jedinici svijetli tijekom rada funkcije za zaštitu od plijesni.
- Ako klimatizacijski uređaj dulje od 10 minuta radi u načinu hlađenja, odvlaživanja ili u automatskom načinu rada, a zatim se isključi, pokrenut će se način rada za zaštitu od plijesni.
- Ako se rad uređaja zaustavi nakon grijanja, način rada za zaštitu od plijesni neće se pokrenuti.
- Sobna temperatura ili vlažnost mogu porasti.

■ Kako postaviti i otkazati način rada za zaštitu od plijesni



Postavljanje

- Istovremeno na tri sekunde pritisnite gumb za podešavanje sobne temperature i gumb  za uključivanje/isključivanje dok je rad klimatizacijskog uređaja zaustavljen. Na LCD zaslonu prikazat će se „”.

Otkazivanje

- Istovremeno na tri sekunde pritisnite gumb za podešavanje sobne temperature i gumb  za uključivanje/isključivanje dok je rad klimatizacijskog uređaja zaustavljen.
- „” nestaje s LCD zaslona.
- Nakon postavljanja funkcije za zaštitu od plijesni, ikona te funkcije stalno će se prikazivati na LCD zaslonu. Funkcija se pohranjuje u memoriju daljinskog upravljača i ostaje postavljena čak i nakon resetiranja ili zamjene baterije upravljača. Funkciju je potrebno samo jednom postaviti za daljnju uporabu.

■ Kako obustaviti način rada za zaštitu od plijesni usred postupka

- Dvapat pritisnite  gumb (uključeno/isključeno), rad se zaustavlja.
- „” Isključuje se lampica na unutarnjoj jedinici. Međutim, postavka načina za zaštitu od plijesni neće se otkazati, već će se samo postupak obustaviti.

NAPOMENA

- Ako se rad uređaja zaustavi nakon grijanja, način rada za zaštitu od plijesni neće se pokrenuti.
- Ako se rad uređaja zaustavi timerom za isključivanje ili timerom GoodSleep, način rada za zaštitu od plijesni neće se pokrenuti.
- Ako se postavi timer za uključivanje i odredi vrijeme unutar razdoblja od naredna dva sata, način rada za zaštitu od plijesni neće se pokrenuti.
- Način rada za zaštitu od plijesni može se pokrenuti uz ventilaciju, ovisno o uvjetima.
- Sobna temperatura ili vlažnost mogu porasti.
- Ako se u blizini unutarnje jedinice nalazi prozor, tijekom postupka zaštite od plijesni na njemu se može stvoriti kondenzacija vlage. Ako je potrebno, isključite način rada za zaštitu od plijesni.

Način rada Eco

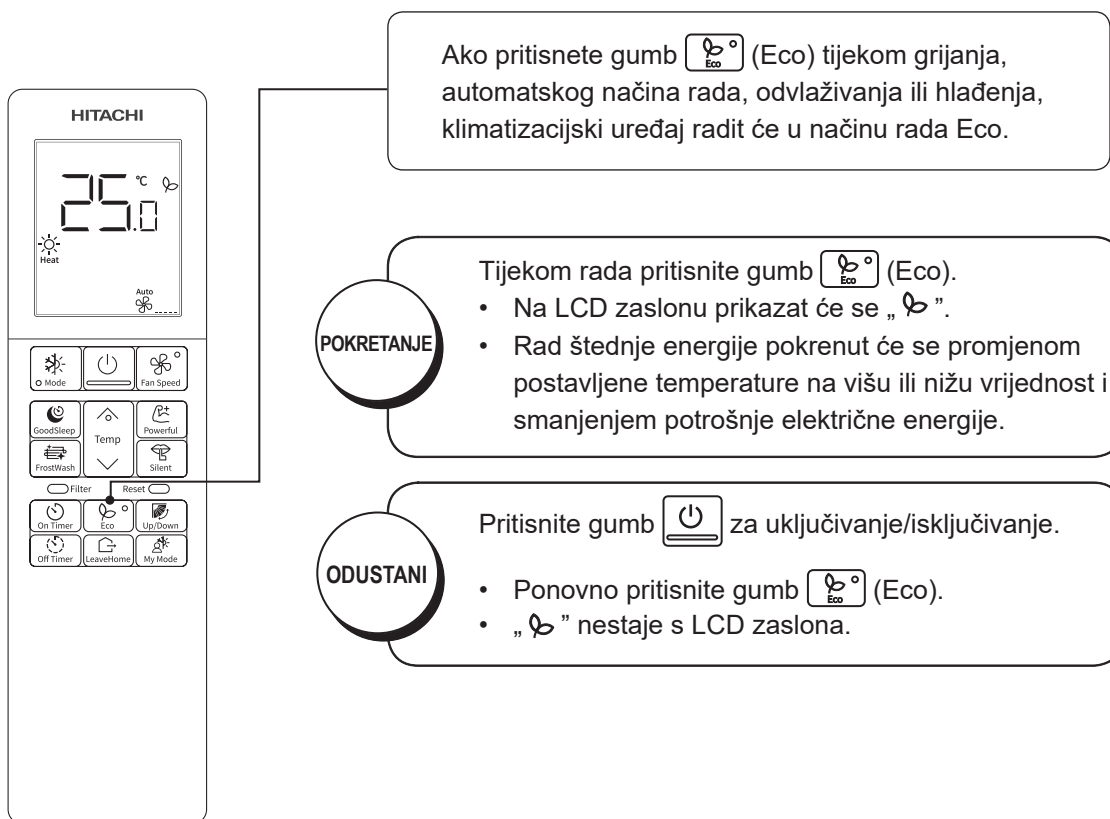

- Rad kojim se štedi energija mijenjanjem postavljene temperature i ograničavanjem vrijednosti maksimalne potrošnje električne energije.



NAPOMENA



- Ako je potrošnja električne energije već niska, način rada Eco neće smanjiti potrošnju električne energije.
- Pritiskom na gumb Snažno, gumb za promjenu načina rada, gumb funkcije LeaveHome ili My mode način rada Eco se otkazuje.
- Nakon automatskog ponovnog pokretanja, način rada Eco se otkazuje i uređaj će se pokrenuti u prethodno odabranom načinu rada.

Način rada Nečujno

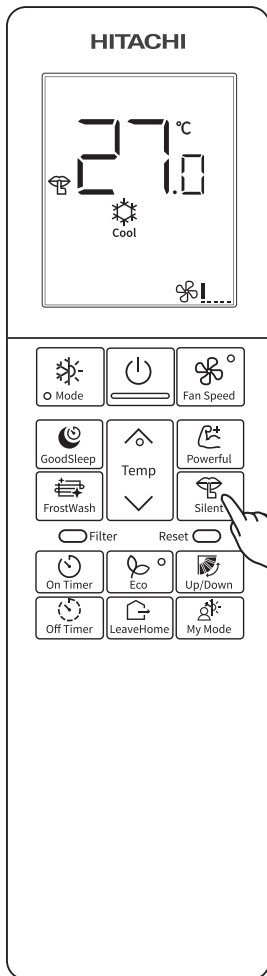



Pritiskom na gumb  (Nečujno) tijekom automatskog načina rada, grijanja, odvlaživanja, hlađenja ili ventilacije rad ventilatora postat će nečujan !.....





POKRETANJE

- Kada pritisnete gumb  (Nečujno),
- na LCD zaslonu prikazat će se „”.
- Rad ventilatora postaje nečujan !.....

ODUSTANI

- Pritisnite gumb  za uključivanje/isključivanje ili
- Ponovno pritisnite gumb  (Nečujno) ili
- Pritisnite gumb  (Brzina ventilatora).
Brzina ventilatora vratit će se na prethodnu brzinu ventilatora prije uključivanja načina rada Nečujno.
Kada se zaustavi način rada Nečujno, „” će nestati s LCD zaslona.

NAPOMENA

- Ako se odabere način rada Snažno, otkazuje se način rada Nečujno. Brzina ventilatora vratit će se na prethodnu brzinu ventilatora prije uključivanja načina rada Nečujno.
- Nakon ponovnog automatskog pokretanja uređaja, otkazuje se način rada Nečujno. Brzina ventilatora vratit će se na prethodnu brzinu ventilatora prije uključivanja načina rada Nečujno.
- Tijekom načina rada koji uključuju nečujan ventilator !....., ako korisnik pritisne gumb  (Nečujno) brzina ventilatora neće se promijeniti.
- Pritiskom na gumb načina rada, gumb LeaveHome ili My mode, nečujan način rada se poništava.

Postavljanje timera GoodSleep

Pritiskom na gumb  (GoodSleep) tijekom automatskog načina rada, grijanja, odvlaživanja, hlađenja ili ventilacije, uređaj mijenja temperaturu prostorije i smanjuje brzinu ventilacije.

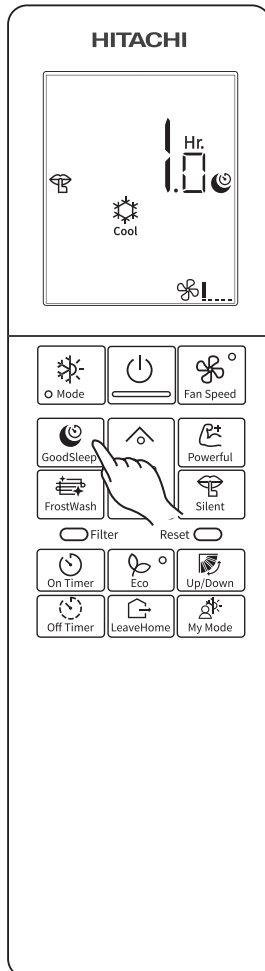

Način rada	Indikacija
timer GoodSleep	Postavite temp. 0,5 h 1,0 h 2,0 h, 3,0 h..... 10,0 h 11,0 h, 12,0 h.  Otkazivanje timera GoodSleep

POKRETANJE

Ako je postavljen timer GoodSleep, uređaj nastavlja s radom tijekom određenog broja sati.

Kada pritisnete gumb ,

- na LCD zaslonu prikazat će se informacije o timeru.
- Na unutarnjoj jedinici pali se lampica timera i oglašava se zvučni signal.

ODUSTANI

- Pritisnite gumb  za uključivanje/isključivanje.

Sobni klima uređaj postavit će se u stanje pripravnosti.

- Ponovno pritisnite gumb  (GoodSleep) sve dok se timer ne otkáže.

„” i broj sati nestat će se LCD zaslona.

Na unutarnjoj jedinici gasi se lampica timera i oglašava se zvučni signal.

NAPOMENA

- Brzina ventilatora na unutarnjoj jedinici klimatizacijskog uređaja ne mijenja se čak ni kada se pritisne gumb za brzinu ventilatora.
- Ako postavljate timer GoodSleep, a već je ranije postavljen timer isključivanja ili uključivanja, timer GoodSleep zamijenit će ranije postavljeni timer isključivanja ili uključivanja.
- Timer uključivanja i timer isključivanja ne mogu se postaviti ako je već postavljen timer GoodSleep.
- Timer GoodSleep poništiti će se ako odaberete način rada Moj način ili LeaveHome.

Podešavanje smjera protoka zraka

1 Prilagodite protok zraka prema gore i dolje.

Horizontalni usmjerivač zraka automatski se postavlja na odgovarajući kut prema određenom načinu rada. Usmjerivač se može pomicati prema gore i prema dolje i također postaviti na željeni kut pomoću gumba „ (gore/dolje)“.

Pritisnite gumb „ (gore/dolje). Usmjerivači će se početi njihati prema gore i dolje.

Na LCD zaslonu prikazat će se „“.

Ponovno pritisnite gumb „ (gore/dolje). Usmjerivači će se zaustaviti u trenutačnom položaju.

„“ nestat će se LCD zaslona.

- Ako se jednom pritisne gumb „“, vodoravni usmjerivač zraka njiše se prema gore i prema dolje. Ako se gumb ponovno pritisne, usmjerivač se zaustavlja u svom trenutnom položaju. Možda će biti potrebno nekoliko sekundi (oko 6 sekundi) da se usmjerivač počne kretati.
- Kada se rad zaustavi, vodoravni usmjerivač zraka pokreće se i zaustavlja u položaju u kojem se izlaz zraka zatvara.

OPREZ

- Tijekom hlađenja nemojte vodoravne usmjerivače zraka ostaviti dugo da se njišu. Moguće je stvaranje rose na vodoravnim usmjerivačima zraka i dio vlage može pasti s njih.

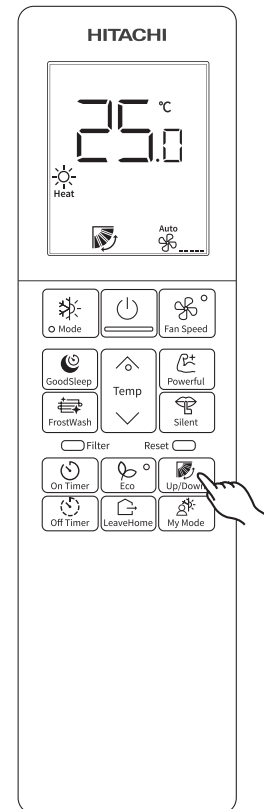

2 Prilagodite protok zraka ulijevo i udesno.

Držite okomite usmjerivače zraka kao što je prikazano desno i prilagodite protok zraka ulijevo i udesno.

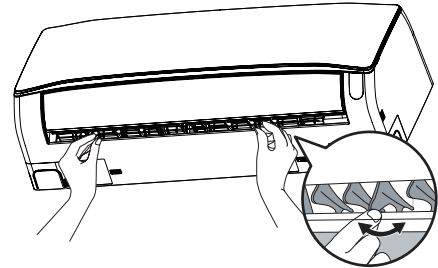





Početno pokretanje ugrađenog modula airCloud Home

- Interne postavke možete iznova postaviti (vratiti na tvorničke) pomoću daljinskog upravljača.

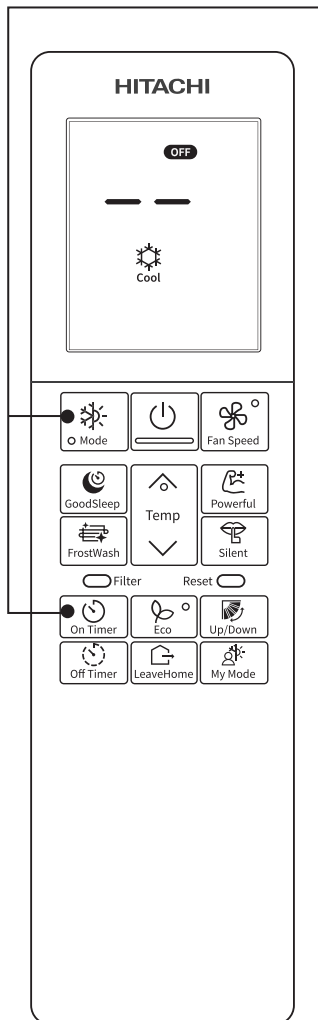
■ Kako vratiti tvorničke postavke

Ovo postavljanje morate izvršiti dok je daljinski upravljač isključen.



- Istovremeno pritisnite gumb  načina rada i gumb  timera uključivanja na tri sekunde.
- U segmentu temperature na LCD zaslonu prikazat će se „— —” na tri sekunde, a zatim će se zaslon vratiti u početno stanje.
- Lampica „” na unutarnjoj jedinici mora četiri puta uzastopno zatreperiti na otprilike 20 sekundi pa se isključiti.
- Ponovno pokrenite jedinicu i provjerite hoće li lampica „” triput zatreperiti. To pokazuje da uređaj ulazi u način uparivanja i vraćanje na tvorničke postavke uspješno se izvršilo.

NAPOMENA

- Imajte na umu da će se konfiguracija poništiti i postupak uparivanja morat će se ponoviti da bi se mogao koristiti ugrađeni modul airCloud Home.
- Za više informacija o ugrađenom modulu airCloud Home pogledajte poseban priručnik za uporabu.

„Wi-Fi” je žig ili registrirani žig tvrtke „Wi-Fi Alliance”.

Moj način (programiranje)







- Koristite ovaj način rada za postavljanje osobnih preferencija. Moj način može se postaviti pomoću daljinskog upravljača.
- Mogu se postaviti najviše tri programa.

Programiranje načina rada Moj način







Zadana postavka za Moj način

Moj način	Način rada	Temperatura	Brzina ventilatora	timer uključivanja/isključivanja	Nečujno
Moj način 1	HLADENJE	25 °C	Automatski	Nema postavke	Nema postavke
Moj način 2	HLADENJE	25 °C	Automatski	Nema postavke	Nema postavke
Moj način 3	HLADENJE	25 °C	Automatski	Nema postavke	Nema postavke



Otvorite programiranje za Moj način

- Pritisnite gumb Moj način i držite ga 5 sekundi.
 - Na LCD zaslonu treperi „“. „1“, „2“ ili „3“ pojavljuje se zdesna lampice „“.
 - Treperenje lampice „“ potrajat će 10 sekundi.
 - Pritiskom na gumb  (Moj način), za programiranje se može odabrati „1“, „2“ ili „3“.



Odabir načina rada

- Pritisnite gumb  (Način rada) da biste odabrali željeni način rada dok lampica „“ treperi.
 - Način rada ciklički će se mijenjati iz načina rada  (Grijanje) →  (Automatski) →  (Hlađenje) →  (Odvlaživanje) →  (Ventilacija).



Odabir brzine ventilatora

- Pritisnite gumb  (Brzina ventilatora) da biste odabrali željenu brzinu ventilacije dok lampica „“ treperi.
 - Dostupna brzina ventilatora može se odabrati samo prema odabranom željenom načinu rada.

Odabir željene temperature prostorije

- Pritisnite gumb  ili gumb  da biste odabrali željenu temperaturu prostorije dok lampica „“ treperi.
 - Temperaturni raspon može se postaviti između 16,0 °C i 32,0 °C.
 - U načinu rada ventilatora ne može se postaviti temperatura prostorije.

Odabir načina rada Nečujno

- Pritisnite gumb  (Nečujno) da biste postavili ili poništili način rada Nečujno dok lampica „“ treperi.

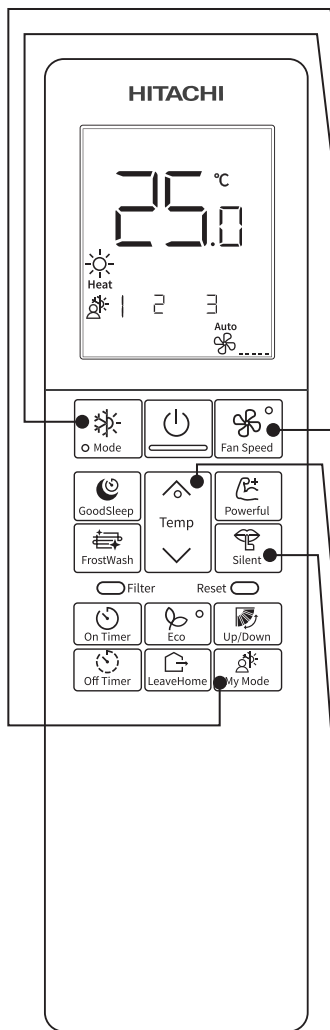

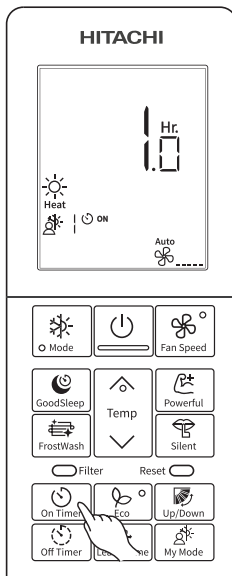

Programiranje načina rada Moj način



Odabir postavke timera

6

- Pritisnite gumb  (timer uključivanja) da biste postavili timer uključivanja dok „” treperi. Na LCD zaslonu treperi „ ON”.
- Vrijeme postavke promijenit će se prema donjem slijedu kada pritisnete gumb.

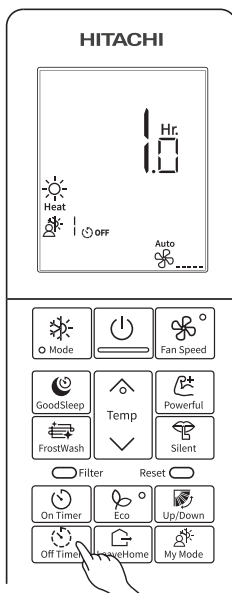

Postavite temp. 0,5 h 1,0 h 2,0 h, 3,0 h..... 10,0 h 11,0 h, 12,0 h.

↑ Otkazivanje timera za uključivanje



Odabir postavke timera isključivanja

7



- Pritisnite gumb  (Timer isključivanja) da biste odabrali postavku za timer isključivanja dok lampica „” treperi. Na LCD zaslonu treperi „ OFF”.
- Vrijeme postavke promijenit će se prema donjem slijedu kada pritisnete gumb.

Postavite temp. 0,5 h 1,0 h 2,0 h, 3,0 h..... 10,0 h 11,0 h, 12,0 h.

↑ Otkazivanje timera za isključivanje

Registracija programiranja za Moj način

8

- Nakon što unesete sve željene postavke, pritisnite gumb  za uključivanje/isključivanje dok lampica „” treperi. Svi odabiri bit će spremljeni na daljinski upravljač i sobni klimatizacijski uređaj.

NAPOMENA



- Ako se daljinskim upravljačem ne upravlja dulje od 10 sekundi tijekom programiranja za Moj način, daljinski upravljač napustiti će programiranje za Moj način bez registracije programiranja za Moj način. Bez registracije programiranja za Moj način, postavke za Moj način ostat će na prethodno odabranim vrijednostima.
- Ako tijekom programiranja za Moj način na pet sekundi pritisnete gumb Moj način, daljinski upravljač napustit će programiranje za Moj način. Bez registracije programiranja za Moj način, postavke za Moj način ostat će na prethodno odabranim vrijednostima.
- Ako zamijenite bateriju ili pritisnete gumb  (Ponovno postavljanje), programiranje za Moj način na daljinskom upravljaču vratit će se na zadane postavke. Ako trebate unijeti nove postavke, iznova izvršite programiranje za Moj način.
- Kada se postavi zaključavanje načina rada, načini rada koji se mogu odabrati dok je aktivan Moj način bit će ograničeni.

Moj način (pokretanje ili zaustavljanje rada u načinu rada Moj način)

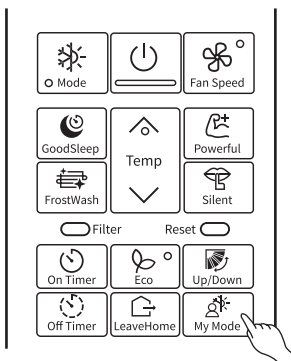
Početak rada u načinu rada Moj način



Početak rada u načinu rada Moj način

- Pritisnite gumb  (Moj način) dok sobni klimatizacijski uređaj radi. Sobni klimatizacijski uređaj započet će s radom u načinu rada koji je na daljinskom upravljaču registriran kao Moj način 1.
- Ponovno pritisnite gumb  (Moj način) da biste promijenili način rada na Moj način 2 ili Moj način 3.



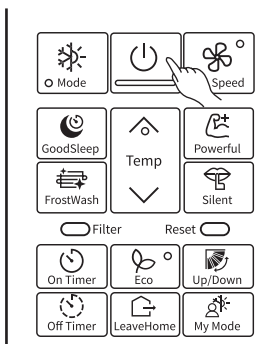

Zaustavljanje rada u načinu rada Moj način



Zaustavljanje rada u načinu rada Moj način

- Pritisnite gumb  za uključivanje/isključivanje da biste isključili klimatizacijski uređaj.

NAPOMENA

- Moj način može se otkazati pritiskom na gumb  (Način rada) ili gumb  (LeaveHome).
- Ako pokrenete Moj način bez da ste prethodno programirali postavke za njega, sobni klimatizacijski uređaj pokrenut će se u zadanim postavkama za Moj način.
- Ako je prekoračeno vrijeme postavljeno za Timer uključivanja u načinu rada Moj način, ponovno pritisnite gumb  (Moj način) da biste iznova postavili Timer.
- FrostWash (ručni način rada) neće se aktivirati ako je uključen Moj način.
- Dok je uključen Moj način podešavanje vodoravnog usmjerivača zraka može se vršiti gumbima gore/dolje.

Kako zamijeniti baterije na daljinskom upravljaču

1 Skinite poklopac kao što je prikazano na slici i izvadite stare baterije.

2 Umetnite nove baterije. Smjer umetanja baterija treba odgovarati oznakama u kućištu.

OPREZ

1. Nemojte istovremeno koristiti nove i stare baterije ili različite vrste baterija.
2. Izvadite baterije ako nećete koristiti daljinski upravljač 2 ili 3 mjeseca.

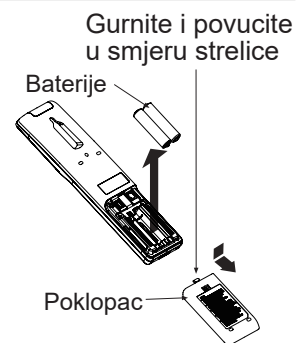

NAPOMENA



- Promijenite baterije kada se LCD zaslon daljinskog upravljača ponovno pokreće pritiskom na bilo koji gumb, a klimatizacijski sustav ne odgovara.

Zaključavanje načina rada

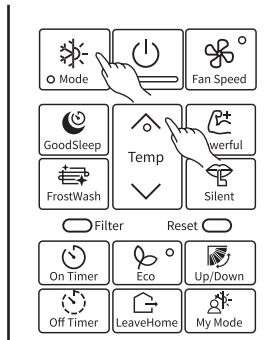
Na daljinskom upravljaču način rada može se fiksno postaviti na Grijanje (uključujući Ventilaciju), Hlađenje i Odvlaživanje (uključujući Ventilaciju).



- Metoda za zaključavanje načina rada na Grijanje (uključujući Ventilaciju).



Istovremeno pritisnite gumb  (Način rada) i  na približno tri sekunde dok je daljinski upravljač isključen.

„Heat”, „Fan” i „ ” prikazat će se na oko 10 sekundi. Nakon toga nastavit će se prikazivati „Heat” i „ ”.

To znači da je način rada zaključan na Grijanje.

Kada se pritisne gumb , prikazat će se „Heat” ili „Fan”.

- Metoda za otključavanje načina rada postavljenog na Grijanje (uključujući Ventilaciju).



Istovremeno pritisnite gumb  (Način rada) i  na približno tri sekunde dok je daljinski upravljač isključen.

Simboli svih načina rada prikazat će se na zaslonu na oko 10 sekundi i „ ” će nestati. Nakon toga, nastavit će se prikazivati „Heat”.

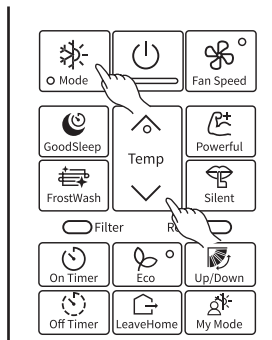
To znači da je način rada prethodno zaključan na Grijanje otključan.



- Metoda za zaključavanje načina rada na Hlađenje i Odvlaživanje (uključujući Ventilaciju).



Istovremeno pritisnite gumb  (Način rada) i  na približno tri sekunde dok je daljinski upravljač isključen.

„Cool”, „Dry”, „Fan” i „ ” prikazat će se na oko 10 sekundi. Nakon toga nastavit će se prikazivati „Cool” i „ ”.

To znači da su načini rada Hlađenje i Odvlaživanje zaključani.

Kada se pritisne gumb , prikazat će se „Cool”, „Dry” ili „Fan”.

- Metoda za otključavanje načina rada postavljenog na Hlađenje i Odvlaživanje (uključujući Ventilaciju).

Istovremeno pritisnite gumb  (Način rada) i  na približno tri sekunde dok je daljinski upravljač isključen.

Simboli svih načina rada prikazat će se na zaslonu na oko 10 sekundi i „ ” će nestati. Nakon toga nastavit će se prikazivati „Heat”.

To znači da su načini rada prethodno zaključani na Hlađenje i Odvlaživanje otključani.

NAPOMENA

- Funkcija zaključavanja načina rada neće se aktivirati ako je zakazan Timer ili uključen Moj način. Najprije treba otkazati Timer. Zatim se može aktivirati funkcija Zaključavanja načina rada.
- Zaključavanje načina rada može se zadržati čak i ako se pritisne gumb **Reset**  (Ponovno postavljanje).
- Zaključavanje načina rada neće biti postavljeno ako je uključen FrostWash (ručni način rada).
- Gumb LeaveHome onemogućen je dok je način rada zaključan na Hlađenje i Odvlaživanje.

Kako ponovno postaviti znak filtra na unutarnjoj jedinici

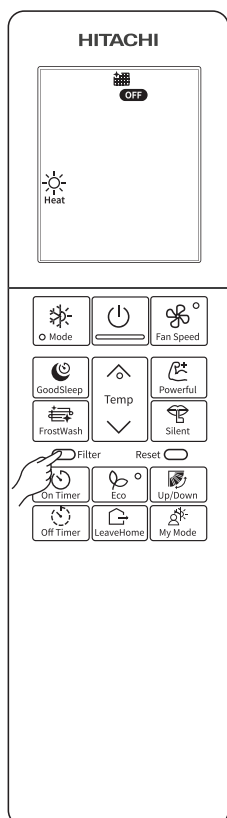

Znak filtra na unutarnjoj jedinici prikazat će se uz lampicu „” koja svake četiri sekunde zatreperi na jednu sekundu. Čišćenje filtra zraka nije dugo obavljeno. Očistite filtar zraka.

Da biste ponovno postavili filtar zraka, pritisnite gumb Filtar dok je uređaj isključen i usmjeren prema unutarnjoj jedinici.

Simbol „” prikazat će se na LCD zaslonu na tri sekunde, a znak filtra na unutarnjoj jedinici će se isključiti.

NAPOMENA

- Gumb Filtar radi samo dok je uređaj isključen.

Funkcija ponovnog postavljanja (za ponovno postavljanje hardvera)

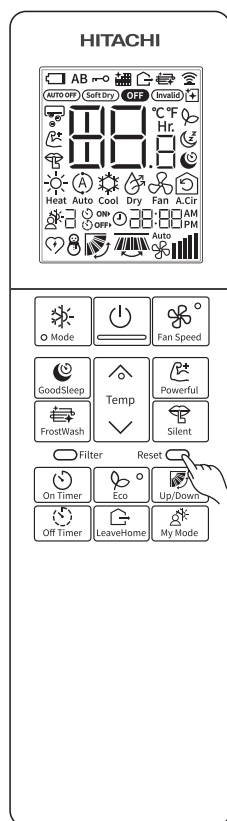

Tijekom zamjene baterije ili bilo kojeg drugog izvanrednog događaja, ako se pritiskom na gumb zaslon ne mijenja ili se pojavi bilo koji neželjeni prikaz, pritisnite gumb Ponovno postavljanje da biste iznova postavili hardver daljinskog upravljača.

Da biste iznova postavili hardver daljinskog upravljača, pritisnite pa pustite gumb Ponovno postavljanje, zaslon će se prikazati na dvije sekunde, a zatim će se vratiti na zaslon zadanog načina rada.

NAPOMENA

- Upotrijebite neki šiljasti predmet da biste pritisnuli gumb za ponovno postavljanje.
- Nakon što se daljinski upravljač ponovno postavi, sve postavke iznova će se postaviti osim nekih posebnih funkcija koje je aktivirao korisnik.

HITACHI



FRIGO-VE

-
Hitachi Cooling & Heating
Generalni uvoznik

 Marinci 180, 51216 Viškovo

 051/258-748

 info@frigo-ve.hr

 www.frigo-ve.hr