

Tehnički podaci

Mjerila energije SonoSelect 10 i SonoSafe 10

Opis



Danfoss SonoSelect 10 i SonoSafe 10 su ultrazvučna, kompaktna mjerila energije namijenjena mjerenju potrošnje energije u aplikacijama za grijanje, hlađenje i kombinirano grijanje i hlađenje za potrebe obračunavanja. Mjerila su osmišljena za daljinsko očitavanje brojila (AMR).

Mjerila energije sastoje se od ultrazvučnog osjetnika protoka, dva osjetnika temperature Pt1000 i kalkulatora s integriranim krugovima za mjerenje temperature, izračun protoka i izračun energije.

Značajke:

- Dokazani princip ultrazvučnog mjerenja projektiran za dugo vrijeme upotrebe
- Nema sekcije za smirivanje protoka ili ograničenja za ulaz / izlaz
- Niski pad tlaka do 0,03 bara pri q_p
- Veliki LCD zaslon od 85 x 35 mm s 8 znamenki (visok 11,5 mm), izbornik za vođenje i informacijska ploča
- Kompaktna izvedba
- Opsežni dnevnik promjena i pogrešaka
- Memorija: spremljene 4 godine podataka, godišnjih i mjesečnih vrijednosti (uključujući impulsni ulaz)
- Nadogradivo s komunikacijskim modulima u držačima (dvostruka sabirnica M-Bus, veza s vodomjerom)
- Napajanje baterija od 3,6 V (zamjenjiva) ili mrežno napajanje od 230 V
- Brzina prijenosa u komunikaciji 300, 2400, 4800 i 9600 bps
- SonoApp korisno za Android (Bluetooth LE preko hardverskog ključa)

Posebne značajke:	SonoSelect 10	SonoSafe 10
Baterija	• Trajanje baterije 16 + 1 godina (od datuma proizvodnje)	• Trajanje baterije 10 + 1 godina
Fleksibilnost	• Grijanje ili hlađenje ili kombinirano grijanje i hlađenje • Polaz i povrat mogu se konfigurirati na licu mjesta • Jedinice energije mogu se konfigurirati na licu mjesta • Utor za nadogradnju komunikacije • PUR ili silikonski kabel duljine 1,5 m između kalkulatora i osjetnika protoka omogućuju fleksibilnu ugradnju, npr. u individualnim toplinskim podstanicama	• Grijanje • Jedinice energije mogu se konfigurirati na licu mjesta • Utor za nadogradnju komunikacije • PVC kabel duljine 0,5 m između kalkulatora i osjetnika protoka
Sigurnost	• EN1434 razred 2 + izračun protoka i energije svakih 0,5 sekundi • Nadzornik neovlaštenog rukovanja postavlja alarm ako mjerilo otvori neovlašteno osoblje • Dijagnostička funkcija za osiguravanje povjerenja u podatke mjerila • IP65 kalkulator • Oznaka povratnog protoka	• EN1434 razred 2 + izračun protoka i energije svake 2 sekunde • IP54 kalkulator
SonoApp	• Alat za instalaciju (vodi i konfigurira npr. AMR, puls, jedinice, polaz / povrat) • Alat za puštanje u rad (povezivanje mjesta sa serijskim brojem) • Alat za rad (prolaz + dijagnostika)	• Alat za instalaciju (vodi i konfigurira npr. AMR, puls, jedinice) • Alat za rad (prolaz) • Alat za puštanje u rad (povezivanje mjesta sa serijskim brojem)

Tehnički podaci

Mjerila energije SonoSelect 10 i SonoSafe 10

Tehničke specifikacije, cijelo mjerilo toplinske energije

Primjena	Grijanje, hlađenje ili kombinirano grijanje i hlađenje*		
Medij	Kvaliteta vode s pH vrijednošću od 7 do 9,5 VDI 2035, VdTÜV TCh 1466		
Odobrenja, grijanje	EN1434 razred 2 i 3, MID (DK-0200-MI004-034), CPA sukladno JIG225 -2010		
Odobrenja, hlađenje	Danska: TS 27.02 010, Švicarska: METAS CH-T2-17763-01, Njemačka: PTB 17-22.001-DK, Austrija: BEV-13.426_0078-E2_2017		
Ciklus mjerenja	Protok: 0,5 s (SonoSelect 10), 2 s (SonoSafe 10) Energija: 0,5 s (SonoSelect 10), 2 s (SonoSafe 10) Temperatura: 4 s (SonoSelect 10), 10 s (SonoSafe 10)		
Odobreni meteorološki raspon	SonoSafe	SonoSelect	
	$\Delta\theta$: 3 - 90 K θ : 5 - 95 °C	$\Delta\theta$: 3 - 90 K θ : 5 - 95 °C	$\Delta\theta$: 3 - 125 K θ : 5 - 130 °C
Temp. ograničenja (izračun energije)	SonoSafe	SonoSelect	
	$\Delta\theta$: 0,25 - 100 K θ : 0 - 105 °C	$\Delta\theta$: 0,25 - 100 K θ : 0 - 105 °C	$\Delta\theta$: 0,25 - 130 K θ : 0 - 140 °C
IP	65 (SonoSelect 10), 54 (SonoSafe 10)		
Zaštita od naprezanja kabela	Može izdržati više od 5 kg		
Okolna radna temperatura	Razred A: 5 - 55 °C za unutarnju ugradnju bez kondenzacije		
Okolna temperatura skladištenja	-25 - 60 °C		
Temperaturni mediji	SonoSafe	SonoSelect	
	5 - 95 °C	5 - 95 °C	5 - 130 °C
Mehaničko okruženje	Razred M2		
Elektromagnetsko okruženje	Razred E1		

* Bifunkcionalna mjerila energije dostupna su samo u odobrenom meteorološkom rasponu 5 - 95 °C

Tehničke specifikacije, kalkulator

Napajanje	Litijaska baterija od 3,6 V DC (2 AA SonoSelect 1 AA SonoSafe), mrežno napajanje 230 V AC	
Radni vijek baterije*	16+1 godina (SonoSelect 10), 10+1 godina (SonoSafe 10)	
Mrežno napajanje	Napon izmjenične struje	230 V AC
	Gornja i donja tolerancija napona	+10%/-15%
	Frekvencija napona izmjenične struje	50/60 Hz
	Potrošnja energije	< 2,5 VA
	Izlaz	3,6 V DC
	Sigurnosno napajanje	Integral SuperCap eliminira prekide mjerila energije uslijed prekida napajanja do 60 minuta.
	Kabelska spojnica	M12
Kabel za mrežno napajanje	2 žice s priključkom PHR3-2 za mrežno napajanje	
Zaslon	LCD zaslon od 85 x 35 mm s 8 znamenki (osnovni znakovi visoki 11,5 mm) Vodič kroz izbornik i ploča s informacijama za 16 godina rada pri q_p , 45 °C bez prelijevanja zaslona	
Jedinice	MWh - kWh - GJ - Gcal - °C - K - m ³ - m ³ /h - l/h	
Memorija	Spremljene 4 godine podataka, godišnjih i mjesečnih vrijednosti (uključujući impulsni ulaz), dostupno od FW01.06.00	
Optičko sučelje	Optički prema EN62056-21. Podatkovni protokol prema EN13757-3, podržava 2400 ili 4800 boda.	
Komunikacija	Žičana sabirnica M-Bus prema EN13757-3, podržava 300, 2400, 4800, 9600 boda. Isporučuje se s kabelom od 1 m (SonoSelect 10: PUR, SonoSafe 10: PVC) Serijski broj: sssssvNNyyWW (adresiranje) ss : Primarna adresa, yWWssss : Sekundarna adresa	
Dodatna komunikacija	1 utor za komunikacijski modul (isporučuje se iz tvornice ili kasnije nadograđuje)	

* Vrijeme trajanja baterije mjereno je pod sljedećim uvjetima: temp. kućišta 45 °C, komunikacija na svakih 15 min. pri 2400 boda ili većoj brzini, 80 metara na sabirnici. Molimo obratite se tvrtki Danfoss za daljnje informacije.

Tehničke specifikacije, osjetnik protoka

DN	15	15	20	20	25	25	25	32
Nazivni protok q_p (m ³ /h)	0,6	1,5	1,5	2,5	3,5	3,5	6,0	6,0
Maks. protok q_s (m ³ /h)	1,2	3	3	5	7	7	12	12
Minimalni protok (1:100) q_i^* (m ³ /h)	0,006	0,015	0,015	0,025	0,035	0,035	0,06	0,06
Prekid protoka q_c (m ³ /h)	0,0012	0,003	0,003	0,005	0,007	0,007	0,012	0,012
Preljevanje q_{ss} (m ³ /h)	1,32	3,3	3,3	5,5	7,7	7,7	12,3	12,3
Pad tlaka (pri q_p 50 °C) (mBar)	30	150	150	160	130	130	220	220
K_{vs} vrijednosti ($\Delta p=Q_2/K_{vs}^2$)	3,46	3,87		6,25	9,71	9,71	12,79	
Spoj	G $\frac{3}{4}$ " 110 mm		G1" 130 mm		G1 $\frac{1}{4}$ " 160 mm	G1 $\frac{1}{4}$ " 260 mm	G1 $\frac{1}{4}$ " 260 mm	G1 $\frac{1}{2}$ " 260 mm
Tlak PN (bar)	16 (SonoSafe); 16 i 25 (SonoSelect)							
IP [EN60529]	65							
Ograničenja temperature (°C)	0 do 105 (SonoSafe); 0 do 105 i 0 do 130 (SonoSelect)							
Duljina kabela	1,5 m (SonoSelect 10: PUR ili silikon), 0,5 m (SonoSafe 10: PVC)							
Ugradnja	Bilo koji položaj, bez ograničenja za ulaz i izlaz							

* Tehnički pripremljeno za 1:250 q_i

Tehničke specifikacije, osjetnik temperature

Tip	Pt1000 direktni kratak, 2 žice		
Dimenzije	Promjer: Ø5,2 mm, duljina: 26 mm		
Priključak	M10 x 1 mm mjed, sa zatikom		
Duljina kabela	1,5 m		
Točnost	Razred B (EN60751)		
Raspon temperature	SonoSafe	SonoSelect	
	5 do 95 °C	0 do 105 °C	0 do 150 °C
IP	65		
Odobreni raspon temp. prema EN60751	SonoSafe	SonoSelect	
	Ø: 0 - 105 °C	Ø: 0 - 105 °C	Ø: 0 - 150 °C
Razlika temp. EN60751	SonoSafe	SonoSelect	
	ΔØ:3 - 105 K	ΔØ:3 - 105 K	ΔØ:3 - 150 K
Tlak	25 bara		

Komunikacijski moduli
Općenito o modulima

Za prilagodbu mjerila različitim aplikacijama, SonoSelect 10 i SonoSafe 10 imaju utor za montažu komunikacijskih modula. Svaki modul ima svoj μ -regulator i napaja se vlastitom baterijom. Moduli imaju svoj vlastiti skup parametara koji se sprema u izbrisivu memoriju μ -regulatora modula. Lokalna kopija parametara mjerila energije koja se koristi za komunikaciju spremljena je u modulu. Podaci iz modula ažuriraju se u mjerilu svakih 10 minuta.

Napajanje: Litij-tionil-kloridna baterija (polovica veličine AA) ili mrežno napajanje (230 V).

2 impulsna ulaza / izlaza imaju zajedničko uzemljenje.

Moduli su galvanski izolirani od glavnog kruga mjerila energije.

Žičani modul M-Bus sa 2 impulsna ulaza

Jednom ugrađeno, mjerilo će prikazati ikonu za žičanu komunikaciju i impulsne ulaze u prikazu 2 zaslona. Žičana sabirnica M-Bus galvanski je izolirana od μ -regulatora i impulsnih ulaza. Dva impulsna ulaza mogu se programirati neovisno jedan o drugom (pogledajte specifikaciju za modul za impulsni ulaz).

M-Bus (primar)	Litij-tionil-kloridna baterija (polovica veličine AA)
M-Bus (sekundar)	Polaz sabirnice M-Bus
Podržana brzina prijenosa	300, 2400, 4800, 9600
Komunikacijski protokol	Prema EN1434-3 i EN13757-3
Radni vijek baterije	16+1 godina
Adresiranje	Serijski broj: ssssvNNyyWW ss : Primarna adresa, yWWsssss : Sekundarna adresa

Bežični OMS komunikacijski modul, 868,95 MHz s 2 impulsna ulaza

Jednom ugrađeno, mjerilo će prikazati ikonu za bežičnu komunikaciju i impulsne ulaze u prikazu 2 zaslona. Dva impulsna ulaza mogu se programirati neovisno jedan o drugom (pogledajte specifikaciju za modul za impulsni ulaz).

Standardno	Otvoreni mjerni sustav (OMS) inačica 4.0.2
Frekvencija	868,95 MHz
Antena	Iznutra
Snaga prijenosa	10 mW (Maks. 25 mW; 13,9 dBm)
Način rada	Način rada T1
Šifriranje	AES 128-bitno šifriranje (način 5), parametrizirani statički ključ
Interval slanja	Fiksna mreža: 15 min.
Telegram	Standardni telegram*
Radni vijek baterije	12+1 godina (s isključenim impulsnim ulazima)
Adresiranje	Serijski broj: ssssvNNyyWW yWWsssss : Sekundarna adresa

* Pogledajte odjeljak s podatkovnim telegramom.

Modul s 2 impulsna ulaza

Jednom ugrađeno, mjerilo će prikazati ikonu za impulsne ulaze u prikazu 2 zaslona. Akumulirani volumen čitljiv je samo putem komunikacije. Dva impulsna ulaza mogu se programirati neovisno jedan o drugom.

Vrijednost impulsa	0,001 m ³ do 1 m ³ po impulsu
Napajanje naponom	≤ 6,0 V
Struja izvora	≤ 0,1 mA
Prag ulaza na visokoj razini	≥ 2 V
Prag ulaza na niskoj razini	≤ 0,5 V
Pull-up otpornik	100 kΩ
Duljina impulsa	≥ 100 ms
Maksimalna frekvencija	≤ 5 Hz
Impulsni ulazi	Prema EN1434-2, odjeljak 7.1.5 (Klasifikacija impulsnih ulaznih uređaja razreda IB)*
Radni vijek baterije	16+1 godina

* Pogodno i za elektronički prekidač i za Reedov kontakt.

Komunikacijski moduli
(nastavak)

Modul s 2 impulsna izlaza

Jednom ugrađeno, mjerilo će prikazati ikonu za žičanu komunikaciju u prikazu 2 zaslona.

Impuls 1 (energija*)	+ kontakt 16, - kontakt 17
Impuls 2 (volumen*)	+ kontakt 18, - kontakt 19
Vrijednost impulsa*	Jedinica slijedi zaslon. Skaliranje slijedi najmanje značajnu znamenku zaslona (zadana postavka može se promijeniti u aplikaciji SonoApp)
Vrijeme impulsa	Ažurira se svakih 15 sekundi
Obrtanje polariteta:	Nije moguće, ali može izdržati -30 V, maks. 27 mA bez oštećenja
Duljina impulsa	≥100 ms
Pauziranje impulsa:	≥100 ms
Napajanje naponom	3 - 30 V
Struja izvora	≤ 27 mA
Stanje "ON" (Uključeno)	$U < 2,0 @ 27 \text{ mA}$
Stanje "OFF" (Isključeno)	$R \geq 6 \text{ M}\Omega$
Maksimalna frekvencija	≤ 5 Hz
Impulsni izlazi	Prema EN1434-2, odjeljak 8.2.3 (Klasifikacija impulsnih izlaznih uređaja razreda OB)
Radni vijek baterije	16+1 godina
Duljina kabela	Maks. 25 m
Alarmi	E32 se aktivira u mjerilu: 1) Ako je baterija modula prazna 2) Kad br. odgođenih impulsa premašuje 5000 (netočno skaliranje)

*Zadana postavka. Može se izmijeniti u aplikaciji SonoApp

Podatkovni telegram

Žičana sabirnica M-Bus	Bežična sabirnica M-Bus (OMS)	Bežična sabirnica M-Bus (prolazna)
Standardni telegram (16 sekundi u slučaju glavnog napajanja): <ul style="list-style-type: none"> Akumulirana energija (grijanje i hlađenje za bifunkcionalnu primjenu) Akumulirani volumen (grijanje i hlađenje za bifunkcionalnu primjenu) Trenutni protok Trenutna snaga Temperatura polaza Temperatura povrata Razlika temperatura Temperatura kućišta Trenutno vrijeme Brojač sati tvornički Brojač sati OK 	Fiksna mreža sa standardnim telegramom (interval slanja 15 minuta, 16 sekundi u slučaju mrežnog napajanja): <ul style="list-style-type: none"> Akumulirana energija (grijanje i hlađenje za bifunkcionalnu primjenu) Akumulirani volumen (grijanje i hlađenje za bifunkcionalnu primjenu) Trenutni protok Trenutna snaga Temperatura polaza Temperatura povrata Trenutno vrijeme 	Prolazna sa standardnim telegramom (interval slanja 2 minuta, 16 sekundi u slučaju mrežnog napajanja): <ul style="list-style-type: none"> Akumulirana energija (grijanje i hlađenje za bifunkcionalnu primjenu) Akumulirani volumen (grijanje i hlađenje za bifunkcionalnu primjenu) Trenutno vrijeme Brojač sati tvornički Mjesečni dnevnik 1 (dnevnik prošlog mjeseca)

Napomena! Zadana postavka može se izmijeniti u aplikaciji SonoApp

Bifunkcionalna mjerila

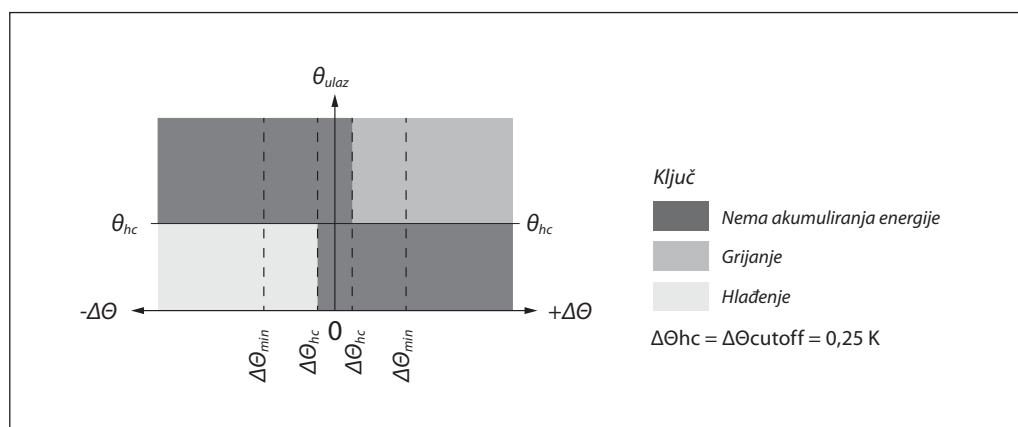
 Bifunkcionalna mjerila namijenjena su kombiniranim aplikacijama grijanja i hlađenja. Zadana vrijednost θ_{hc} jeste 30 °C i može se konfigurirati u aplikaciji SonoApp. Bifunkcionalna mjerila energije dostupna su samo u odobrenom meteorološkom rasponu 5 - 95 °C.

Crteži aplikacija

Mjerila toplinske energije imaju crveni osjetnik temperature u dovodnoj cijevi, a sva mjerila temperature imaju plavi osjetnik temperature u dovodnoj cijevi

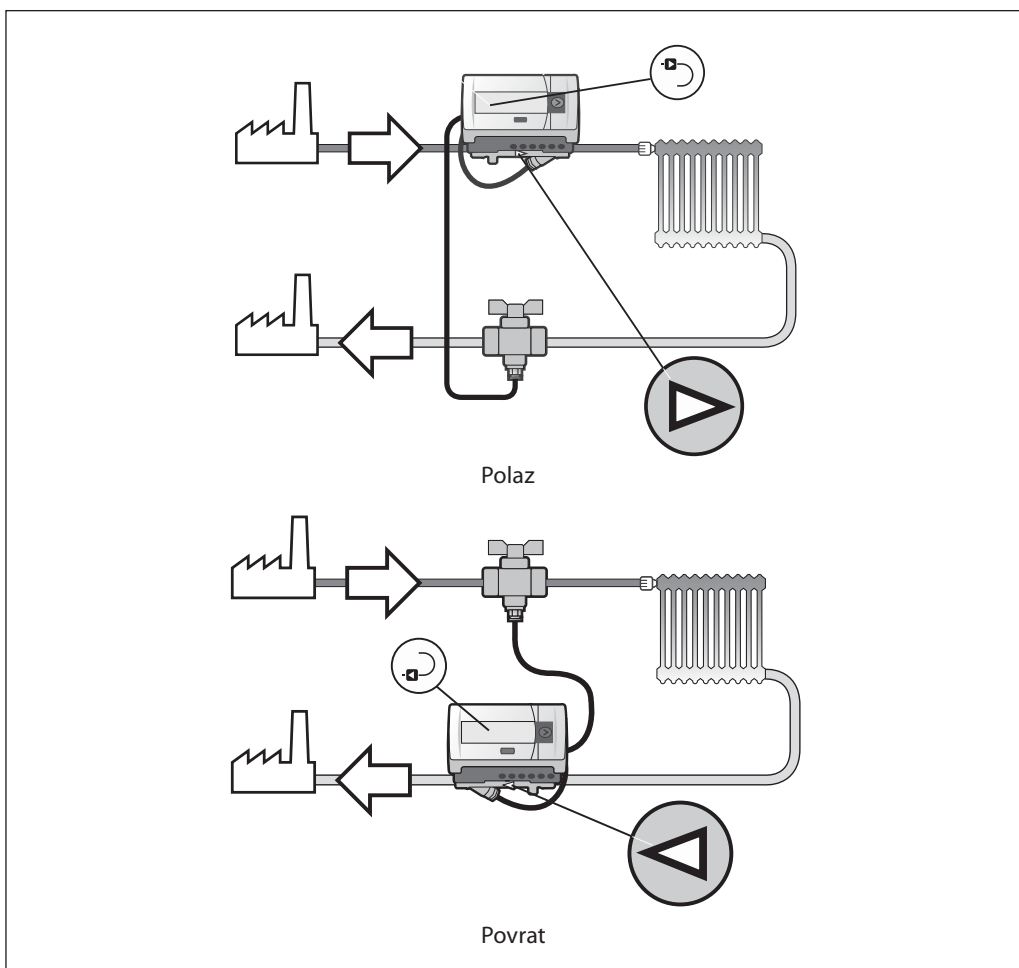

Točnost

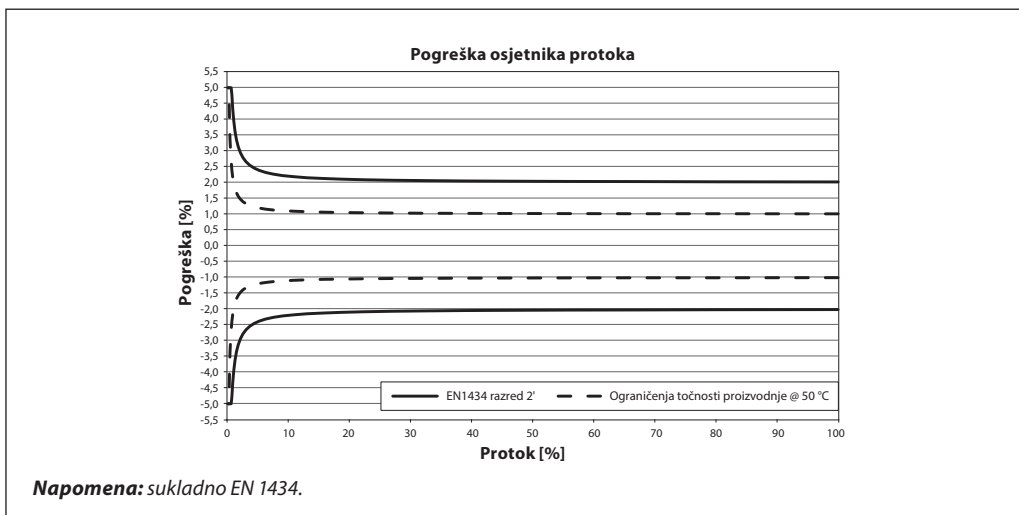

Gubitak tlaka

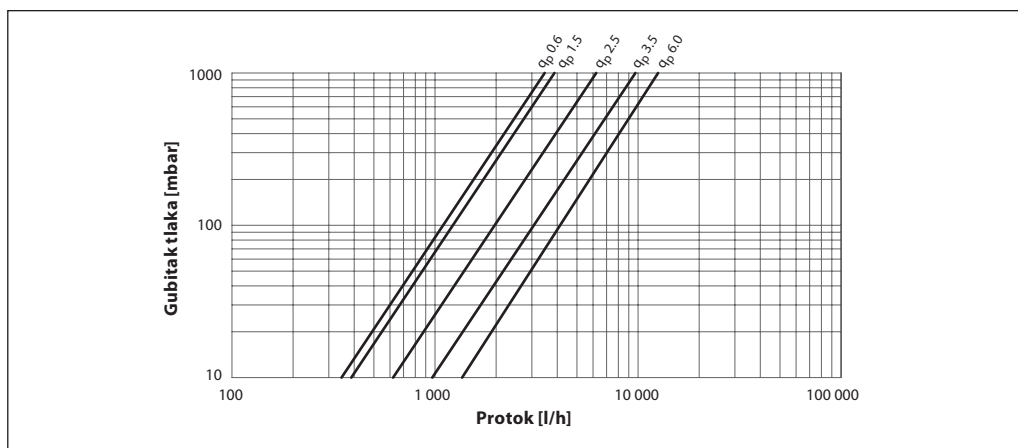

Struktura izbornika

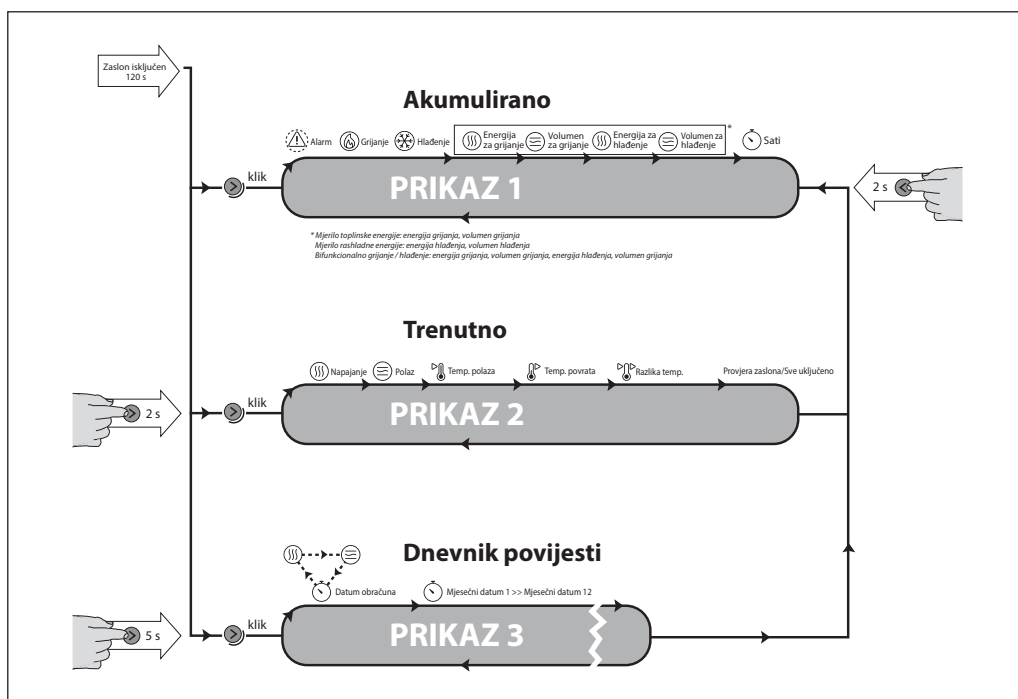

Ugradnja

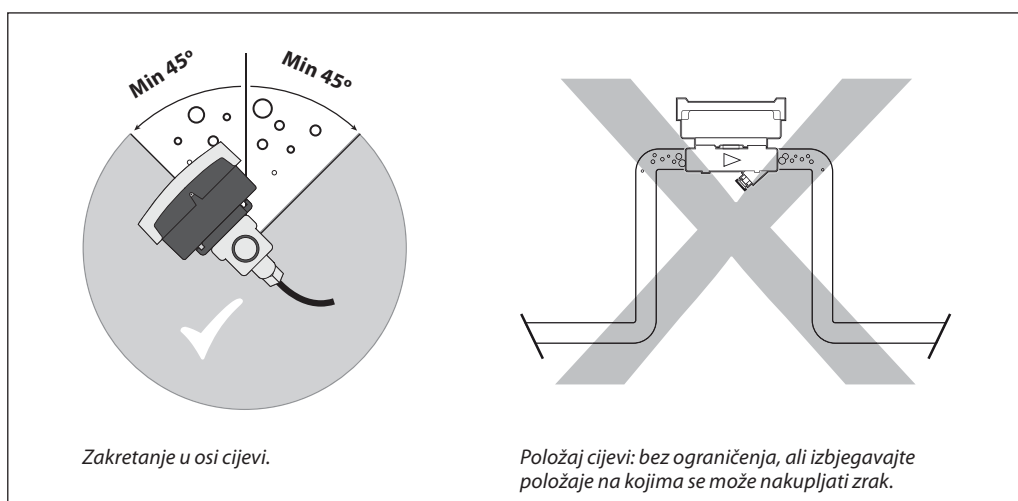

Dimenzije

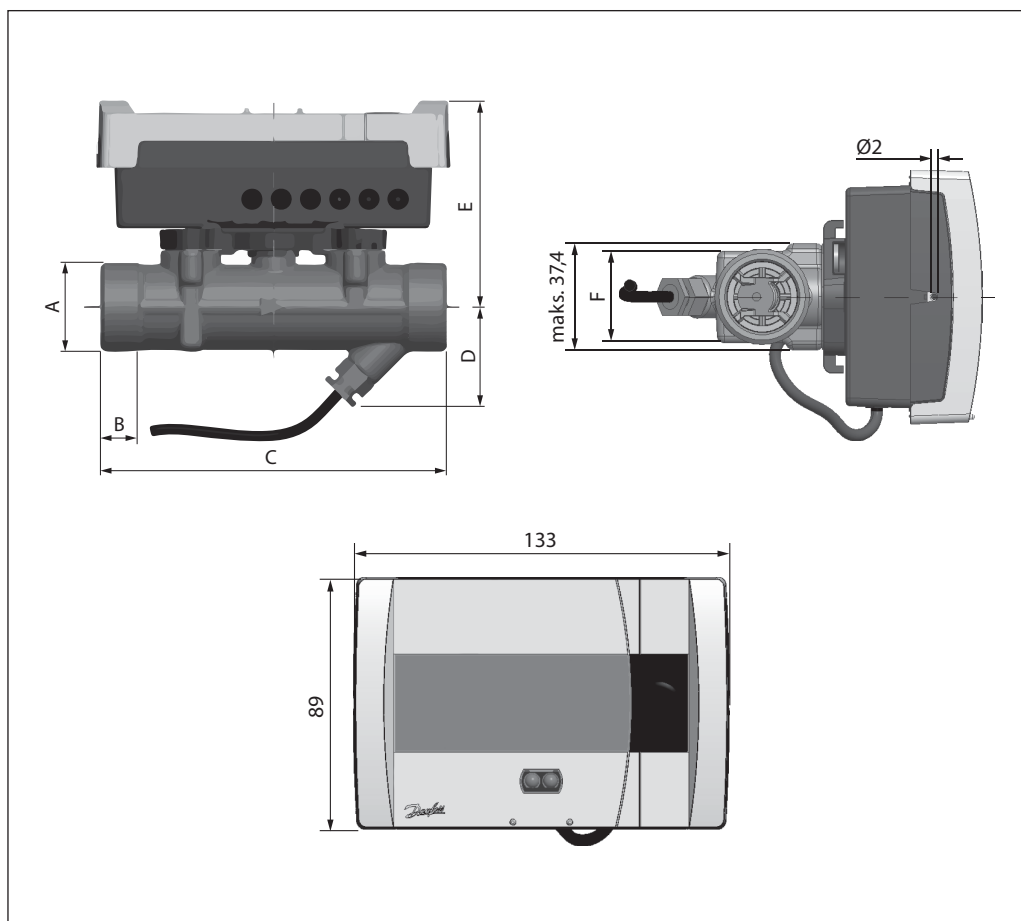

Dimenzija	DN15	DN20	DN20 + produžna cijev 014U1957	DN25	DN25	DN32
A	G $\frac{3}{4}$ A	G1A	G1A	G1 $\frac{1}{4}$ A	G1 $\frac{1}{4}$ A	G1 $\frac{1}{2}$ A
B	12 mm	14 mm	14 mm	16 mm	16 mm	18 mm
C	110 mm	130 mm	190 mm	160 mm	260 mm	260 mm
D	33,5 mm	38 mm	38 mm	40,5 mm	40,5 mm	40,5 mm
E	74,5 mm	77,5 mm	77,5 mm	80,5 mm	80,5 mm	80,5 mm
F	32 mm	32 mm	32 mm	41 mm	41 mm	41 mm
Masa	700 g	800 g	1100 g	1100 g	1500 g	1600 g

**Naručivanje
SonoSelect 10 - grijanje**

Veličina mjerila	PN	Ugradnja	Raspon temperature [°C]	Duljina kabela osjetnika temperature	Napajanje	Integrirana komunikacija	Moduli	Jedinica energije	Kodni br.
DN15 qp 0,6 m ³ /h G¾ 110 mm	PN16	Povrat	5 - 95 °C	PUR 1,5 m	Baterija 3,6 V DC (2 AA)	Nema	Radio OMS 868,95 s 2 impulsna ulaza	kWh	014U0068
		Polaz	5 - 95 °C	PUR 1,5 m	Baterija 3,6 V DC (2 AA)	Nema	Radio OMS 868,95 s 2 impulsna ulaza	kWh	014U0069
		Polaz	5 - 95 °C	PUR 1,5 m	Baterija 3,6 V DC (2 AA)	Nema	Radio OMS 868,95 s 2 impulsna ulaza	GJ	014U0070
		Povrat	5 - 95 °C	PUR 1,5 m	Baterija 3,6 V DC (2 AA)	Nema	Radio OMS 868,95 s 2 impulsna ulaza	GJ	014U0071
		Povrat	5 - 95 °C	PUR 1,5 m	Baterija 3,6 V DC (2 AA)	Žičana sabirnica M-Bus	Bez modula	kWh	014U0165
		Polaz	5 - 95 °C	PUR 1,5 m	Baterija 3,6 V DC (2 AA)	Žičana sabirnica M-Bus	Bez modula	kWh	014U0166
		Povrat	5 - 95 °C	PUR 1,5 m	Baterija 3,6 V DC (2 AA)	Žičana sabirnica M-Bus	2 Impulsna ulaza	kWh	014U0183
		Polaz	5 - 95 °C	PUR 1,5 m	Baterija 3,6 V DC (2 AA)	Žičana sabirnica M-Bus	2 Impulsna ulaza	kWh	014U0184
		Povrat	5 - 95 °C	PUR 1,5 m	Baterija 3,6 V DC (2 AA)	Nema	Radio OMS WB 868,95 s 2 impulsna ulaza	kWh	014U0324
		Povrat	5 - 95 °C	PUR 1,5 m	Mrežno napajanje 230 V	Nema	Radio OMS 868,95 s 2 impulsna ulaza	kWh	014U0338
		Polaz	5 - 95 °C	PUR 1,5 m	Mrežno napajanje 230 V	Nema	Radio OMS 868,95 s 2 impulsna ulaza	kWh	014U0339
		Povrat	5 - 95 °C	PUR 1,5 m	Mrežno napajanje 230 V	Žičana sabirnica M-Bus	Bez modula	kWh	014U0449
	Polaz	5 - 95 °C	PUR 1,5 m	Mrežno napajanje 230 V	Žičana sabirnica M-Bus	Bez modula	kWh	014U0450	
	PN25	Povrat	5 - 130 °C	silikon 1,5 m	Baterija 3,6 V DC (2 AA)	Nema	Radio OMS 868,95 s 2 impulsna ulaza	kWh	014U0405
		Polaz	5 - 130 °C	silikon 1,5 m	Baterija 3,6 V DC (2 AA)	Nema	Radio OMS 868,95 s 2 impulsna ulaza	kWh	014U0406
		Povrat	5 - 130 °C	silikon 1,5 m	Baterija 3,6 V DC (2 AA)	Žičana sabirnica M-Bus	Bez modula	kWh	014U0419
		Polaz	5 - 130 °C	silikon 1,5 m	Baterija 3,6 V DC (2 AA)	Žičana sabirnica M-Bus	Bez modula	kWh	014U0420
		Povrat	5 - 130 °C	silikon 1,5 m	Baterija 3,6 V DC (2 AA)	Žičana sabirnica M-Bus	2 Impulsna ulaza	kWh	014U0433
		Polaz	5 - 130 °C	silikon 1,5 m	Baterija 3,6 V DC (2 AA)	Žičana sabirnica M-Bus	2 Impulsna ulaza	kWh	014U0434
		Povrat	5 - 130 °C	silikon 1,5 m	Mrežno napajanje 230 V	Žičana sabirnica M-Bus	Bez modula	kWh	014U0542
Polaz		5 - 130 °C	silikon 1,5 m	Mrežno napajanje 230 V	Žičana sabirnica M-Bus	Bez modula	kWh	014U0543	
DN15 qp 1,5 m ³ /h G¾ 110 mm	PN16	Povrat	5 - 95 °C	PUR 1,5 m	Baterija 3,6 V DC (2 AA)	Nema	Radio OMS 868,95 s 2 impulsna ulaza	kWh	014U0081
		Polaz	5 - 95 °C	PUR 1,5 m	Baterija 3,6 V DC (2 AA)	Nema	Radio OMS 868,95 s 2 impulsna ulaza	kWh	014U0082
		Polaz	5 - 95 °C	PUR 1,5 m	Baterija 3,6 V DC (2 AA)	Nema	Radio OMS 868,95 s 2 impulsna ulaza	GJ	014U0083
		Povrat	5 - 95 °C	PUR 1,5 m	Baterija 3,6 V DC (2 AA)	Nema	Radio OMS 868,95 s 2 impulsna ulaza	GJ	014U0084
		Povrat	5 - 95 °C	PUR 1,5 m	Baterija 3,6 V DC (2 AA)	Žičana sabirnica M-Bus	Bez modula	kWh	014U0167
		Polaz	5 - 95 °C	PUR 1,5 m	Baterija 3,6 V DC (2 AA)	Žičana sabirnica M-Bus	Bez modula	kWh	014U0168
		Povrat	5 - 95 °C	PUR 1,5 m	Baterija 3,6 V DC (2 AA)	Žičana sabirnica M-Bus	2 Impulsna ulaza	kWh	014U0185
		Polaz	5 - 95 °C	PUR 1,5 m	Baterija 3,6 V DC (2 AA)	Žičana sabirnica M-Bus	2 Impulsna ulaza	kWh	014U0186
		Povrat	5 - 95 °C	PUR 1,5 m	Baterija 3,6 V DC (2 AA)	Žičana sabirnica M-Bus	Žičana sabirnica M-Bus s 2 impulsna ulaza	kWh	014U0247
		Povrat	5 - 95 °C	PUR 1,5 m	Baterija 3,6 V DC (2 AA)	Nema	Radio OMS WB 868,95 s 2 impulsna ulaza	kWh	014U0253
		Povrat	5 - 95 °C	PUR 3,0 m	Baterija 3,6 V DC (2 AA)	Nema	Radio OMS WB 868,95 s 2 impulsna ulaza	kWh	014U0326
		Povrat	5 - 95 °C	PUR 1,5 m	Mrežno napajanje 230 V	Nema	Radio OMS 868,95 s 2 impulsna ulaza	kWh	014U0340
		Polaz	5 - 95 °C	PUR 1,5 m	Mrežno napajanje 230 V	Nema	Radio OMS 868,95 s 2 impulsna ulaza	kWh	014U0341
		Povrat	5 - 95 °C	PUR 1,5 m	Mrežno napajanje 230 V	Žičana sabirnica M-Bus	Žičana sabirnica M-Bus s 2 impulsna ulaza	kWh	014U0350
		Povrat	5 - 95 °C	PUR 1,5 m	Mrežno napajanje 230 V	Žičana sabirnica M-Bus	Bez modula	kWh	014U0451
		Polaz	5 - 95 °C	PUR 1,5 m	Mrežno napajanje 230 V	Žičana sabirnica M-Bus	Bez modula	kWh	014U0452
	Povrat	5 - 95 °C	PUR 5,0 m	Baterija 3,6 V DC (2 AA)	Žičana sabirnica M-Bus	Žičana sabirnica M-Bus s 2 impulsna ulaza	kWh	014U0495	
	PN25	Povrat	5 - 130 °C	silikon 1,5 m	Baterija 3,6 V DC (2 AA)	Nema	Radio OMS 868,95 s 2 impulsna ulaza	kWh	014U0407
		Polaz	5 - 130 °C	silikon 1,5 m	Baterija 3,6 V DC (2 AA)	Nema	Radio OMS 868,95 s 2 impulsna ulaza	kWh	014U0408
		Povrat	5 - 130 °C	silikon 1,5 m	Baterija 3,6 V DC (2 AA)	Žičana sabirnica M-Bus	Bez modula	kWh	014U0421
Polaz		5 - 130 °C	silikon 1,5 m	Baterija 3,6 V DC (2 AA)	Žičana sabirnica M-Bus	Bez modula	kWh	014U0422	
Povrat	5 - 130 °C	silikon 1,5 m	Baterija 3,6 V DC (2 AA)	Žičana sabirnica M-Bus	2 Impulsna ulaza	kWh	014U0435		

Naručivanje
SonoSelect 10 - grijanje (nastavak)

Veličina mjerila	PN	Ugradnja	Raspon temperature [°C]	Duljina kabela osjetnika temperature	Napajanje	Integrirana komunikacija	Moduli	Jedinica energije	Kodni br.
DN15 qp 1,5 m ³ /h G _{3/4} 110 mm	PN25	Polaz	5 - 130 °C	silikon 1,5 m	Baterija 3,6 V DC (2 AA)	Žičana sabirnica M-Bus	2 Impulsna ulaza	kWh	014U0436
		Povrat	5 - 130 °C	silikon 1,5 m	Mrežno napajanje 230 V	Žičana sabirnica M-Bus	Bez modula	kWh	014U0544
		Polaz	5 - 130 °C	silikon 1,5 m	Mrežno napajanje 230 V	Žičana sabirnica M-Bus	Bez modula	kWh	014U0545
DN20 qp 1,5 m ³ /h G1 130 mm	PN16	Povrat	5 - 95 °C	PUR 1,5 m	Baterija 3,6 V DC (2 AA)	Nema	Radio OMS 868,95 s 2 impulsna ulaza	kWh	014U0094
		Polaz	5 - 95 °C	PUR 1,5 m	Baterija 3,6 V DC (2 AA)	Nema	Radio OMS 868,95 s 2 impulsna ulaza	kWh	014U0095
		Polaz	5 - 95 °C	PUR 1,5 m	Baterija 3,6 V DC (2 AA)	Nema	Radio OMS 868,95 s 2 impulsna ulaza	GJ	014U0096
		Povrat	5 - 95 °C	PUR 1,5 m	Baterija 3,6 V DC (2 AA)	Nema	Radio OMS 868,95 s 2 impulsna ulaza	GJ	014U0097
		Povrat	5 - 95 °C	PUR 1,5 m	Baterija 3,6 V DC (2 AA)	Žičana sabirnica M-Bus	Bez modula	kWh	014U0169
		Polaz	5 - 95 °C	PUR 1,5 m	Baterija 3,6 V DC (2 AA)	Žičana sabirnica M-Bus	Bez modula	kWh	014U0170
		Povrat	5 - 95 °C	PUR 1,5 m	Baterija 3,6 V DC (2 AA)	Žičana sabirnica M-Bus	2 Impulsna ulaza	kWh	014U0187
		Polaz	5 - 95 °C	PUR 1,5 m	Baterija 3,6 V DC (2 AA)	Žičana sabirnica M-Bus	2 Impulsna ulaza	kWh	014U0188
		Povrat	5 - 95 °C	PUR 1,5 m	Baterija 3,6 V DC (2 AA)	Žičana sabirnica M-Bus	Žičana sabirnica M-Bus s 2 impulsna ulaza	kWh	014U0248
		Povrat	5 - 95 °C	PUR 1,5 m	Mrežno napajanje 230 V	Nema	Radio OMS 868,95 s 2 impulsna ulaza	kWh	014U0342
		Polaz	5 - 95 °C	PUR 1,5 m	Mrežno napajanje 230 V	Nema	Radio OMS 868,95 s 2 impulsna ulaza	kWh	014U0343
		Povrat	5 - 95 °C	PUR 1,5 m	Mrežno napajanje 230 V	Žičana sabirnica M-Bus	Žičana sabirnica M-Bus s 2 impulsna ulaza	kWh	014U0351
	Povrat	5 - 95 °C	PUR 1,5 m	Mrežno napajanje 230 V	Žičana sabirnica M-Bus	Bez modula	kWh	014U0453	
	Polaz	5 - 95 °C	PUR 1,5 m	Mrežno napajanje 230 V	Žičana sabirnica M-Bus	Bez modula	kWh	014U0454	
	PN25	Povrat	5 - 130 °C	silikon 1,5 m	Baterija 3,6 V DC (2 AA)	Nema	Radio OMS 868,95 s 2 impulsna ulaza	kWh	014U0409
		Polaz	5 - 130 °C	silikon 1,5 m	Baterija 3,6 V DC (2 AA)	Nema	Radio OMS 868,95 s 2 impulsna ulaza	kWh	014U0410
		Povrat	5 - 130 °C	silikon 1,5 m	Baterija 3,6 V DC (2 AA)	Žičana sabirnica M-Bus	Bez modula	kWh	014U0423
		Polaz	5 - 130 °C	silikon 1,5 m	Baterija 3,6 V DC (2 AA)	Žičana sabirnica M-Bus	Bez modula	kWh	014U0424
Povrat		5 - 130 °C	silikon 1,5 m	Baterija 3,6 V DC (2 AA)	Žičana sabirnica M-Bus	2 Impulsna ulaza	kWh	014U0437	
Polaz		5 - 130 °C	silikon 1,5 m	Baterija 3,6 V DC (2 AA)	Žičana sabirnica M-Bus	2 Impulsna ulaza	kWh	014U0438	
Povrat		5 - 130 °C	silikon 1,5 m	Mrežno napajanje 230 V	Žičana sabirnica M-Bus	Bez modula	kWh	014U0546	
Polaz		5 - 130 °C	silikon 1,5 m	Mrežno napajanje 230 V	Žičana sabirnica M-Bus	Bez modula	kWh	014U0547	
DN20 qp 2,5 m ³ /h G1 130 mm	PN16	Povrat	5 - 95 °C	PUR 1,5 m	Baterija 3,6 V DC (2 AA)	Nema	Radio OMS 868,95 s 2 impulsna ulaza	kWh	014U0107
		Polaz	5 - 95 °C	PUR 1,5 m	Baterija 3,6 V DC (2 AA)	Nema	Radio OMS 868,95 s 2 impulsna ulaza	kWh	014U0108
		Polaz	5 - 95 °C	PUR 1,5 m	Baterija 3,6 V DC (2 AA)	Nema	Radio OMS 868,95 s 2 impulsna ulaza	GJ	014U0109
		Povrat	5 - 95 °C	PUR 1,5 m	Baterija 3,6 V DC (2 AA)	Nema	Radio OMS 868,95 s 2 impulsna ulaza	GJ	014U0110
		Povrat	5 - 95 °C	PUR 1,5 m	Baterija 3,6 V DC (2 AA)	Žičana sabirnica M-Bus	Bez modula	kWh	014U0171
		Polaz	5 - 95 °C	PUR 1,5 m	Baterija 3,6 V DC (2 AA)	Žičana sabirnica M-Bus	Bez modula	kWh	014U0172
		Povrat	5 - 95 °C	PUR 1,5 m	Baterija 3,6 V DC (2 AA)	Žičana sabirnica M-Bus	2 Impulsna ulaza	kWh	014U0189
		Polaz	5 - 95 °C	PUR 1,5 m	Baterija 3,6 V DC (2 AA)	Žičana sabirnica M-Bus	2 Impulsna ulaza	kWh	014U0190
		Povrat	5 - 95 °C	PUR 1,5 m	Baterija 3,6 V DC (2 AA)	Žičana sabirnica M-Bus	Žičana sabirnica M-Bus s 2 impulsna ulaza	kWh	014U0249
		Povrat	5 - 95 °C	PUR 1,5 m	Baterija 3,6 V DC (2 AA)	Nema	Radio OMS WB 868,95 s 2 impulsna ulaza	kWh	014U0325
		Povrat	5 - 95 °C	PUR 3,0 m	Baterija 3,6 V DC (2 AA)	Nema	Radio OMS WB 868,95 s 2 impulsna ulaza	kWh	014U0327
		Povrat	5 - 95 °C	PUR 1,5 m	Mrežno napajanje 230 V	Nema	Radio OMS 868,95 s 2 impulsna ulaza	kWh	014U0344
		Polaz	5 - 95 °C	PUR 1,5 m	Mrežno napajanje 230 V	Nema	Radio OMS 868,95 s 2 impulsna ulaza	kWh	014U0345
		Povrat	5 - 95 °C	PUR 1,5 m	Mrežno napajanje 230 V	Žičana sabirnica M-Bus	Žičana sabirnica M-Bus s 2 impulsna ulaza	kWh	014U0352
		Povrat	5 - 95 °C	PUR 1,5 m	Mrežno napajanje 230 V	Žičana sabirnica M-Bus	Bez modula	kWh	014U0455
		Polaz	5 - 95 °C	PUR 1,5 m	Mrežno napajanje 230 V	Žičana sabirnica M-Bus	Bez modula	kWh	014U0456
		Povrat	5 - 95 °C	PUR 5,0 m	Baterija 3,6 V DC (2 AA)	Žičana sabirnica M-Bus	Žičana sabirnica M-Bus s 2 impulsna ulaza	kWh	014U0496

**Naručivanje
SonoSelect 10 - grijanje (nastavak)**

Velicina mjerila	PN	Ugradnja	Raspon temperature [°]	Duljina kabela osjetnika temperature	Napajanje	Integrirana komunikacija	Moduli	Jedinica energije	Kodni br.
DN20 qp 2,5 m ³ /h G1 130 mm	PN25	Povrat	5 - 130 °C	silikon 1,5 m	Baterija 3,6 V DC (2 AA)	Nema	Radio OMS 868,95 s 2 impulsna ulaza	kWh	014U0411
		Polaz	5 - 130 °C	silikon 1,5 m	Baterija 3,6 V DC (2 AA)	Nema	Radio OMS 868,95 s 2 impulsna ulaza	kWh	014U0412
		Povrat	5 - 130 °C	silikon 1,5 m	Baterija 3,6 V DC (2 AA)	Žičana sabirnica M-Bus	Bez modula	kWh	014U0425
		Polaz	5 - 130 °C	silikon 1,5 m	Baterija 3,6 V DC (2 AA)	Žičana sabirnica M-Bus	Bez modula	kWh	014U0426
		Povrat	5 - 130 °C	silikon 1,5 m	Baterija 3,6 V DC (2 AA)	Žičana sabirnica M-Bus	2 Impulsna ulaza	kWh	014U0439
		Polaz	5 - 130 °C	silikon 1,5 m	Baterija 3,6 V DC (2 AA)	Žičana sabirnica M-Bus	2 Impulsna ulaza	kWh	014U0440
		Povrat	5 - 130 °C	silikon 1,5 m	Mrežno napajanje 230 V	Žičana sabirnica M-Bus	Bez modula	kWh	014U0548
		Polaz	5 - 130 °C	silikon 1,5 m	Mrežno napajanje 230 V	Žičana sabirnica M-Bus	Bez modula	kWh	014U0549
DN25 qp 3,5 m ³ /h G1¼ 160 mm	PN16	Povrat	5 - 95 °C	PUR 1,5 m	Baterija 3,6 V DC (2 AA)	Nema	Radio OMS 868,95 s 2 impulsna ulaza	kWh	014U0120
		Polaz	5 - 95 °C	PUR 1,5 m	Baterija 3,6 V DC (2 AA)	Nema	Radio OMS 868,95 s 2 impulsna ulaza	kWh	014U0121
		Polaz	5 - 95 °C	PUR 1,5 m	Baterija 3,6 V DC (2 AA)	Nema	Radio OMS 868,95 s 2 impulsna ulaza	GJ	014U0122
		Povrat	5 - 95 °C	PUR 1,5 m	Baterija 3,6 V DC (2 AA)	Nema	Radio OMS 868,95 s 2 impulsna ulaza	GJ	014U0123
		Povrat	5 - 95 °C	PUR 1,5 m	Baterija 3,6 V DC (2 AA)	Žičana sabirnica M-Bus	Bez modula	kWh	014U0173
		Polaz	5 - 95 °C	PUR 1,5 m	Baterija 3,6 V DC (2 AA)	Žičana sabirnica M-Bus	Bez modula	kWh	014U0174
		Povrat	5 - 95 °C	PUR 1,5 m	Baterija 3,6 V DC (2 AA)	Žičana sabirnica M-Bus	2 Impulsna ulaza	kWh	014U0191
		Polaz	5 - 95 °C	PUR 1,5 m	Baterija 3,6 V DC (2 AA)	Žičana sabirnica M-Bus	2 Impulsna ulaza	kWh	014U0192
		Povrat	5 - 95 °C	PUR 1,5 m	Baterija 3,6 V DC (2 AA)	Nema	Radio OMS WB 868,95 s 2 impulsna ulaza	kWh	014U0335
		Povrat	5 - 95 °C	PUR 1,5 m	Mrežno napajanje 230 V	Žičana sabirnica M-Bus	Bez modula	kWh	014U0457
Polaz	5 - 95 °C	PUR 1,5 m	Mrežno napajanje 230 V	Žičana sabirnica M-Bus	Bez modula	kWh	014U0458		
DN25 qp 3,5 m ³ /h G1¼ 260 mm	PN16	Povrat	5 - 95 °C	PUR 1,5 m	Baterija 3,6 V DC (2 AA)	Nema	Radio OMS 868,95 s 2 impulsna ulaza	kWh	014U0133
		Polaz	5 - 95 °C	PUR 1,5 m	Baterija 3,6 V DC (2 AA)	Nema	Radio OMS 868,95 s 2 impulsna ulaza	kWh	014U0134
		Polaz	5 - 95 °C	PUR 1,5 m	Baterija 3,6 V DC (2 AA)	Nema	Radio OMS 868,95 s 2 impulsna ulaza	GJ	014U0135
		Povrat	5 - 95 °C	PUR 1,5 m	Baterija 3,6 V DC (2 AA)	Nema	Radio OMS 868,95 s 2 impulsna ulaza	GJ	014U0136
		Povrat	5 - 95 °C	PUR 1,5 m	Mrežno napajanje 230 V	Nema	Radio OMS 868,95 s 2 impulsna ulaza	kWh	014U0346
		Polaz	5 - 95 °C	PUR 1,5 m	Mrežno napajanje 230 V	Nema	Radio OMS 868,95 s 2 impulsna ulaza	kWh	014U0347
		Povrat	5 - 95 °C	PUR 1,5 m	Baterija 3,6 V DC (2 AA)	Žičana sabirnica M-Bus	Bez modula	kWh	014U0447
		Polaz	5 - 95 °C	PUR 1,5 m	Baterija 3,6 V DC (2 AA)	Žičana sabirnica M-Bus	Bez modula	kWh	014U0448
		Povrat	5 - 95 °C	PUR 1,5 m	Mrežno napajanje 230 V	Žičana sabirnica M-Bus	Bez modula	kWh	014U0459
		Polaz	5 - 95 °C	PUR 1,5 m	Mrežno napajanje 230 V	Žičana sabirnica M-Bus	Bez modula	kWh	014U0460
	PN25	Povrat	5 - 130 °C	silikon 1,5 m	Baterija 3,6 V DC (2 AA)	Nema	Radio OMS 868,95 s 2 impulsna ulaza	kWh	014U0413
		Polaz	5 - 130 °C	silikon 1,5 m	Baterija 3,6 V DC (2 AA)	Nema	Radio OMS 868,95 s 2 impulsna ulaza	kWh	014U0414
		Povrat	5 - 130 °C	silikon 1,5 m	Baterija 3,6 V DC (2 AA)	Žičana sabirnica M-Bus	Bez modula	kWh	014U0427
		Polaz	5 - 130 °C	silikon 1,5 m	Baterija 3,6 V DC (2 AA)	Žičana sabirnica M-Bus	Bez modula	kWh	014U0428
		Povrat	5 - 130 °C	silikon 1,5 m	Baterija 3,6 V DC (2 AA)	Žičana sabirnica M-Bus	2 Impulsna ulaza	kWh	014U0441
		Polaz	5 - 130 °C	silikon 1,5 m	Baterija 3,6 V DC (2 AA)	Žičana sabirnica M-Bus	2 Impulsna ulaza	kWh	014U0442
		Povrat	5 - 130 °C	silikon 1,5 m	Mrežno napajanje 230 V	Žičana sabirnica M-Bus	Bez modula	kWh	014U0550
		Polaz	5 - 130 °C	silikon 1,5 m	Mrežno napajanje 230 V	Žičana sabirnica M-Bus	Bez modula	kWh	014U0551

Naručivanje
SonoSelect 10 - grijanje (nastavak)

Veličina mjerila	PN	Ugradnja	Raspon temperature [°C]	Duljina kabela osjetnika temperature	Napajanje	Integrirana komunikacija	Moduli	Jedinica energije	Kodni br.
DN25 qp 6,0 m ³ /h G1½ 260 mm	PN16	Povrat	5 - 95 °C	PUR 1,5 m	Baterija 3,6 V DC (2 AA)	Nema	Radio OMS 868,95 s 2 impulsna ulaza	kWh	014U0268
		Polaz	5 - 95 °C	PUR 1,5 m	Baterija 3,6 V DC (2 AA)	Nema	Radio OMS 868,95 s 2 impulsna ulaza	kWh	014U0269
		Povrat	5 - 95 °C	PUR 1,5 m	Baterija 3,6 V DC (2 AA)	Žičana sabirnica M-Bus	2 Impulsna ulaza	kWh	014U0270
		Polaz	5 - 95 °C	PUR 1,5 m	Baterija 3,6 V DC (2 AA)	Žičana sabirnica M-Bus	2 Impulsna ulaza	kWh	014U0271
		Povrat	5 - 95 °C	PUR 1,5 m	Baterija 3,6 V DC (2 AA)	Žičana sabirnica M-Bus	Bez modula	kWh	014U0272
		Polaz	5 - 95 °C	PUR 1,5 m	Baterija 3,6 V DC (2 AA)	Žičana sabirnica M-Bus	Bez modula	kWh	014U0273
		Povrat	5 - 95 °C	PUR 3,0 m	Baterija 3,6 V DC (2 AA)	Nema	Radio OMS WB 868,95 s 2 impulsna ulaza	kWh	014U0328
		Povrat	5 - 95 °C	PUR 1,5 m	Baterija 3,6 V DC (2 AA)	Nema	Radio OMS WB 868,95 s 2 impulsna ulaza	kWh	014U0336
		Povrat	5 - 95 °C	PUR 1,5 m	Mrežno napajanje 230 V	Nema	Radio OMS 868,95 s 2 impulsna ulaza	kWh	014U0348
		Polaz	5 - 95 °C	PUR 1,5 m	Mrežno napajanje 230 V	Nema	Radio OMS 868,95 s 2 impulsna ulaza	kWh	014U0349
	Povrat	5 - 95 °C	PUR 1,5 m	Mrežno napajanje 230 V	Žičana sabirnica M-Bus	Bez modula	kWh	014U0461	
	Polaz	5 - 95 °C	PUR 1,5 m	Mrežno napajanje 230 V	Žičana sabirnica M-Bus	Bez modula	kWh	014U0462	
	PN25	Povrat	5 - 130 °C	silikon 1,5 m	Baterija 3,6 V DC (2 AA)	Nema	Radio OMS 868,95 s 2 impulsna ulaza	kWh	014U0415
		Polaz	5 - 130 °C	silikon 1,5 m	Baterija 3,6 V DC (2 AA)	Nema	Radio OMS 868,95 s 2 impulsna ulaza	kWh	014U0416
Povrat		5 - 130 °C	silikon 1,5 m	Baterija 3,6 V DC (2 AA)	Žičana sabirnica M-Bus	Bez modula	kWh	014U0429	
Polaz		5 - 130 °C	silikon 1,5 m	Baterija 3,6 V DC (2 AA)	Žičana sabirnica M-Bus	Bez modula	kWh	014U0430	
Povrat		5 - 130 °C	silikon 1,5 m	Baterija 3,6 V DC (2 AA)	Žičana sabirnica M-Bus	2 Impulsna ulaza	kWh	014U0443	
Polaz		5 - 130 °C	silikon 1,5 m	Baterija 3,6 V DC (2 AA)	Žičana sabirnica M-Bus	2 Impulsna ulaza	kWh	014U0444	
DN32 qp 6,0 m ³ /h G1½ 260 mm	PN16	Povrat	5 - 95 °C	PUR 1,5 m	Baterija 3,6 V DC (2 AA)	Nema	Radio OMS 868,95 s 2 impulsna ulaza	kWh	014U0278
		Polaz	5 - 95 °C	PUR 1,5 m	Baterija 3,6 V DC (2 AA)	Nema	Radio OMS 868,95 s 2 impulsna ulaza	kWh	014U0279
		Povrat	5 - 95 °C	PUR 1,5 m	Baterija 3,6 V DC (2 AA)	Žičana sabirnica M-Bus	2 Impulsna ulaza	kWh	014U0280
		Polaz	5 - 95 °C	PUR 1,5 m	Baterija 3,6 V DC (2 AA)	Žičana sabirnica M-Bus	2 Impulsna ulaza	kWh	014U0281
		Povrat	5 - 95 °C	PUR 1,5 m	Baterija 3,6 V DC (2 AA)	Žičana sabirnica M-Bus	Bez modula	kWh	014U0282
		Polaz	5 - 95 °C	PUR 1,5 m	Baterija 3,6 V DC (2 AA)	Žičana sabirnica M-Bus	Bez modula	kWh	014U0283
		Povrat	5 - 95 °C	PUR 1,5 m	Baterija 3,6 V DC (2 AA)	Nema	Radio OMS WB 868,95 s 2 impulsna ulaza	kWh	014U0337
		Polaz	5 - 95 °C	PUR 1,5 m	Mrežno napajanje 230 V	Žičana sabirnica M-Bus	Bez modula	kWh	014U0463
PN25	Povrat	5 - 130 °C	silikon 1,5 m	Baterija 3,6 V DC (2 AA)	Nema	Radio OMS 868,95 s 2 impulsna ulaza	kWh	014U0417	
	Polaz	5 - 130 °C	silikon 1,5 m	Baterija 3,6 V DC (2 AA)	Nema	Radio OMS 868,95 s 2 impulsna ulaza	kWh	014U0418	
	Povrat	5 - 130 °C	silikon 1,5 m	Baterija 3,6 V DC (2 AA)	Žičana sabirnica M-Bus	Bez modula	kWh	014U0431	
	Polaz	5 - 130 °C	silikon 1,5 m	Baterija 3,6 V DC (2 AA)	Žičana sabirnica M-Bus	Bez modula	kWh	014U0432	
	Povrat	5 - 130 °C	silikon 1,5 m	Baterija 3,6 V DC (2 AA)	Žičana sabirnica M-Bus	2 Impulsna ulaza	kWh	014U0445	
	Polaz	5 - 130 °C	silikon 1,5 m	Baterija 3,6 V DC (2 AA)	Žičana sabirnica M-Bus	2 Impulsna ulaza	kWh	014U0446	
	Povrat	5 - 130 °C	silikon 1,5 m	Mrežno napajanje 230 V	Žičana sabirnica M-Bus	Bez modula	kWh	014U0554	
	Polaz	5 - 130 °C	silikon 1,5 m	Mrežno napajanje 230 V	Žičana sabirnica M-Bus	Bez modula	kWh	014U0555	

**Naručivanje
SonoSafe 10 - grijanje**

Veličina mjerila	PN	Ugradnja	Raspon temperature [°C]	Duljina kabela osjetnika temperature	Napajanje	Integrirana komunikacija	Moduli	Jedinica energije	Kodni br.
DN15 qp 0,6 m ³ /h G¼ 110 mm	PN16	Povrat	5 - 95 °C	PVC 1,5 m	Baterija 3,6 V DC (1 AA)	Nema	Bez modula	kWh	014U0001
		Polaz	5 - 95 °C	PVC 1,5 m	Baterija 3,6 V DC (1 AA)	Nema	Bez modula	kWh	014U0002
		Polaz	5 - 95 °C	PVC 1,5 m	Baterija 3,6 V DC (1 AA)	Nema	Bez modula	GJ	014U0026
		Povrat	5 - 95 °C	PVC 1,5 m	Baterija 3,6 V DC (1 AA)	Nema	Bez modula	GJ	014U0027
		Povrat	5 - 95 °C	PVC 1,5 m	Baterija 3,6 V DC (1 AA)	Nema	Radio OMS 868,95 s 2 impulsna ulaza	kWh	014U0235
		Polaz	5 - 95 °C	PVC 1,5 m	Baterija 3,6 V DC (1 AA)	Nema	Radio OMS 868,95 s 2 impulsna ulaza	kWh	014U0236
		Povrat	5 - 95 °C	PVC 1,5 m	Baterija 3,6 V DC (1 AA)	Nema	Radio OMS WB 868,95 s 2 impulsna ulaza	kWh	014U0250
		Povrat	5 - 95 °C	PVC 1,5 m	Baterija 3,6 V DC (1 AA)	Žičana sabirnica M-Bus	Bez modula	kWh	014U0003
		Polaz	5 - 95 °C	PVC 1,5 m	Baterija 3,6 V DC (1 AA)	Žičana sabirnica M-Bus	Bez modula	kWh	014U0004
		Polaz	5 - 95 °C	PVC 1,5 m	Baterija 3,6 V DC (1 AA)	Žičana sabirnica M-Bus	Bez modula	GJ	014U0028
		Povrat	5 - 95 °C	PVC 1,5 m	Baterija 3,6 V DC (1 AA)	Žičana sabirnica M-Bus	Bez modula	GJ	014U0029
		Povrat	5 - 95 °C	PVC 1,5 m	Baterija 3,6 V DC (1 AA)	Žičana sabirnica M-Bus	2 Impulsna ulaza	kWh	014U0203
		Polaz	5 - 95 °C	PVC 1,5 m	Baterija 3,6 V DC (1 AA)	Žičana sabirnica M-Bus	2 Impulsna ulaza	kWh	014U0204
		Povrat	5 - 95 °C	PVC 1,5 m	Mrežno napajanje 230 V	Žičana sabirnica M-Bus	Bez modula	kWh	014U0361
Polaz	5 - 95 °C	PVC 1,5 m	Mrežno napajanje 230 V	Žičana sabirnica M-Bus	Bez modula	kWh	014U0362		
DN15 qp 1,5 m ³ /h G¼ 110 mm	PN16	Povrat	5 - 95 °C	PVC 1,5 m	Baterija 3,6 V DC (1 AA)	Nema	Bez modula	kWh	014U0005
		Polaz	5 - 95 °C	PVC 1,5 m	Baterija 3,6 V DC (1 AA)	Nema	Bez modula	kWh	014U0006
		Polaz	5 - 95 °C	PVC 1,5 m	Baterija 3,6 V DC (1 AA)	Nema	Bez modula	GJ	014U0033
		Povrat	5 - 95 °C	PVC 1,5 m	Baterija 3,6 V DC (1 AA)	Nema	Bez modula	GJ	014U0034
		Povrat	5 - 95 °C	PVC 1,5 m	Baterija 3,6 V DC (1 AA)	Nema	Radio OMS 868,95 s 2 impulsna ulaza	kWh	014U0237
		Polaz	5 - 95 °C	PVC 1,5 m	Baterija 3,6 V DC (1 AA)	Nema	Radio OMS 868,95 s 2 impulsna ulaza	kWh	014U0238
		Povrat	5 - 95 °C	PVC 1,5 m	Baterija 3,6 V DC (1 AA)	Nema	Radio OMS WB 868,95 s 2 impulsna ulaza	kWh	014U0251
		Povrat	5 - 95 °C	PVC 1,5 m	Baterija 3,6 V DC (1 AA)	Žičana sabirnica M-Bus	Bez modula	kWh	014U0007
		Polaz	5 - 95 °C	PVC 1,5 m	Baterija 3,6 V DC (1 AA)	Žičana sabirnica M-Bus	Bez modula	kWh	014U0008
		Polaz	5 - 95 °C	PVC 1,5 m	Baterija 3,6 V DC (1 AA)	Žičana sabirnica M-Bus	Bez modula	GJ	014U0035
		Povrat	5 - 95 °C	PVC 1,5 m	Baterija 3,6 V DC (1 AA)	Žičana sabirnica M-Bus	Bez modula	GJ	014U0036
		Povrat	5 - 95 °C	PVC 1,5 m	Baterija 3,6 V DC (1 AA)	Žičana sabirnica M-Bus	2 Impulsna ulaza	kWh	014U0205
		Polaz	5 - 95 °C	PVC 1,5 m	Baterija 3,6 V DC (1 AA)	Žičana sabirnica M-Bus	2 Impulsna ulaza	kWh	014U0206
		Povrat	5 - 95 °C	PVC 1,5 m	Mrežno napajanje 230 V	Žičana sabirnica M-Bus	Bez modula	kWh	014U0363
Polaz	5 - 95 °C	PVC 1,5 m	Mrežno napajanje 230 V	Žičana sabirnica M-Bus	Bez modula	kWh	014U0364		
DN20 qp 1,5 m ³ /h G1 130 mm	PN16	Povrat	5 - 95 °C	PVC 1,5 m	Baterija 3,6 V DC (1 AA)	Nema	Bez modula	kWh	014U0009
		Polaz	5 - 95 °C	PVC 1,5 m	Baterija 3,6 V DC (1 AA)	Nema	Bez modula	kWh	014U0010
		Polaz	5 - 95 °C	PVC 1,5 m	Baterija 3,6 V DC (1 AA)	Nema	Bez modula	GJ	014U0040
		Povrat	5 - 95 °C	PVC 1,5 m	Baterija 3,6 V DC (1 AA)	Nema	Bez modula	GJ	014U0041
		Povrat	5 - 95 °C	PVC 1,5 m	Baterija 3,6 V DC (1 AA)	Nema	Radio OMS 868,95 s 2 impulsna ulaza	kWh	014U0239
		Polaz	5 - 95 °C	PVC 1,5 m	Baterija 3,6 V DC (1 AA)	Nema	Radio OMS 868,95 s 2 impulsna ulaza	kWh	014U0240
		Povrat	5 - 95 °C	PVC 1,5 m	Baterija 3,6 V DC (1 AA)	Žičana sabirnica M-Bus	Bez modula	kWh	014U0011
		Polaz	5 - 95 °C	PVC 1,5 m	Baterija 3,6 V DC (1 AA)	Žičana sabirnica M-Bus	Bez modula	kWh	014U0012
		Polaz	5 - 95 °C	PVC 1,5 m	Baterija 3,6 V DC (1 AA)	Žičana sabirnica M-Bus	Bez modula	GJ	014U0042
		Povrat	5 - 95 °C	PVC 1,5 m	Baterija 3,6 V DC (1 AA)	Žičana sabirnica M-Bus	Bez modula	GJ	014U0043
		Povrat	5 - 95 °C	PVC 1,5 m	Baterija 3,6 V DC (1 AA)	Žičana sabirnica M-Bus	2 Impulsna ulaza	kWh	014U0207
		Polaz	5 - 95 °C	PVC 1,5 m	Baterija 3,6 V DC (1 AA)	Žičana sabirnica M-Bus	2 Impulsna ulaza	kWh	014U0208
		Povrat	5 - 95 °C	PVC 1,5 m	Mrežno napajanje 230 V	Žičana sabirnica M-Bus	Bez modula	kWh	014U0365
		Polaz	5 - 95 °C	PVC 1,5 m	Mrežno napajanje 230 V	Žičana sabirnica M-Bus	Bez modula	kWh	014U0366
DN20 qp 2,5 m ³ /h G1 130 mm	PN16	Povrat	5 - 95 °C	PVC 1,5 m	Baterija 3,6 V DC (1 AA)	Nema	Bez modula	kWh	014U0013
		Polaz	5 - 95 °C	PVC 1,5 m	Baterija 3,6 V DC (1 AA)	Nema	Bez modula	kWh	014U0014
		Polaz	5 - 95 °C	PVC 1,5 m	Baterija 3,6 V DC (1 AA)	Nema	Bez modula	GJ	014U0047
		Povrat	5 - 95 °C	PVC 1,5 m	Baterija 3,6 V DC (1 AA)	Nema	Bez modula	GJ	014U0048
		Povrat	5 - 95 °C	PVC 1,5 m	Baterija 3,6 V DC (1 AA)	Nema	Radio OMS 868,95 s 2 impulsna ulaza	kWh	014U0241
		Polaz	5 - 95 °C	PVC 1,5 m	Baterija 3,6 V DC (1 AA)	Nema	Radio OMS 868,95 s 2 impulsna ulaza	kWh	014U0242
		Povrat	5 - 95 °C	PVC 1,5 m	Baterija 3,6 V DC (1 AA)	Nema	Radio OMS WB 868,95 s 2 impulsna ulaza	kWh	014U0252

**Naručivanje
SonoSafe 10 - grijanje (nastavak)**

Veličina mjerila	PN	Ugradnja	Raspon temperature [°C]	Duljina kabela osjetnika temperature	Napajanje	Integrirana komunikacija	Moduli	Jedinica energije	Kodni br.
DN20 qp 2,5 m ³ /h G1 130 mm	PN16	Povrat	5 - 95 °C	PVC 1,5 m	Baterija 3,6 V DC (1 AA)	Žičana sabirnica M-Bus	Bez modula	kWh	014U0015
		Polaz	5 - 95 °C	PVC 1,5 m	Baterija 3,6 V DC (1 AA)	Žičana sabirnica M-Bus	Bez modula	kWh	014U0016
		Polaz	5 - 95 °C	PVC 1,5 m	Baterija 3,6 V DC (1 AA)	Žičana sabirnica M-Bus	Bez modula	GJ	014U0049
		Povrat	5 - 95 °C	PVC 1,5 m	Baterija 3,6 V DC (1 AA)	Žičana sabirnica M-Bus	Bez modula	GJ	014U0050
		Povrat	5 - 95 °C	PVC 1,5 m	Baterija 3,6 V DC (1 AA)	Žičana sabirnica M-Bus	2 Impulsna ulaza	kWh	014U0209
		Polaz	5 - 95 °C	PVC 1,5 m	Baterija 3,6 V DC (1 AA)	Žičana sabirnica M-Bus	2 Impulsna ulaza	kWh	014U0210
		Povrat	5 - 95 °C	PVC 1,5 m	Mrežno napajanje 230 V	Žičana sabirnica M-Bus	Bez modula	kWh	014U0367
DN25 qp 3,5 m ³ /h G1¼ 160 mm	PN16	Polaz	5 - 95 °C	PVC 1,5 m	Mrežno napajanje 230 V	Žičana sabirnica M-Bus	Bez modula	kWh	014U0368
		Povrat	5 - 95 °C	PVC 1,5 m	Baterija 3,6 V DC (1 AA)	Nema	Bez modula	kWh	014U0017
		Polaz	5 - 95 °C	PVC 1,5 m	Baterija 3,6 V DC (1 AA)	Nema	Bez modula	kWh	014U0018
		Polaz	5 - 95 °C	PVC 1,5 m	Baterija 3,6 V DC (1 AA)	Nema	Bez modula	GJ	014U0054
		Povrat	5 - 95 °C	PVC 1,5 m	Baterija 3,6 V DC (1 AA)	Nema	Bez modula	GJ	014U0055
		Povrat	5 - 95 °C	PVC 1,5 m	Baterija 3,6 V DC (1 AA)	Nema	Radio OMS 868,95 s 2 impulsna ulaza	kWh	014U0243
		Polaz	5 - 95 °C	PVC 1,5 m	Baterija 3,6 V DC (1 AA)	Nema	Radio OMS 868,95 s 2 impulsna ulaza	kWh	014U0244
		Povrat	5 - 95 °C	PVC 1,5 m	Baterija 3,6 V DC (1 AA)	Nema	Radio OMS WB 868,95 s 2 impulsna ulaza	kWh	014U0332
		Povrat	5 - 95 °C	PVC 1,5 m	Baterija 3,6 V DC (1 AA)	Žičana sabirnica M-Bus	Bez modula	kWh	014U0019
		Polaz	5 - 95 °C	PVC 1,5 m	Baterija 3,6 V DC (1 AA)	Žičana sabirnica M-Bus	Bez modula	kWh	014U0020
		Polaz	5 - 95 °C	PVC 1,5 m	Baterija 3,6 V DC (1 AA)	Žičana sabirnica M-Bus	Bez modula	GJ	014U0056
		Povrat	5 - 95 °C	PVC 1,5 m	Baterija 3,6 V DC (1 AA)	Žičana sabirnica M-Bus	Bez modula	GJ	014U0057
		Povrat	5 - 95 °C	PVC 1,5 m	Baterija 3,6 V DC (1 AA)	Žičana sabirnica M-Bus	2 Impulsna ulaza	kWh	014U0211
		Polaz	5 - 95 °C	PVC 1,5 m	Baterija 3,6 V DC (1 AA)	Žičana sabirnica M-Bus	2 Impulsna ulaza	kWh	014U0212
DN25 qp 3,5 m ³ /h G1¼ 260 mm	PN16	Povrat	5 - 95 °C	PVC 1,5 m	Baterija 3,6 V DC (1 AA)	Nema	Bez modula	kWh	014U0021
		Polaz	5 - 95 °C	PVC 1,5 m	Baterija 3,6 V DC (1 AA)	Nema	Bez modula	kWh	014U0022
		Polaz	5 - 95 °C	PVC 1,5 m	Baterija 3,6 V DC (1 AA)	Nema	Bez modula	GJ	014U0061
		Povrat	5 - 95 °C	PVC 1,5 m	Baterija 3,6 V DC (1 AA)	Nema	Bez modula	GJ	014U0062
		Povrat	5 - 95 °C	PVC 1,5 m	Baterija 3,6 V DC (1 AA)	Nema	Radio OMS 868,95 s 2 impulsna ulaza	kWh	014U0245
		Polaz	5 - 95 °C	PVC 1,5 m	Baterija 3,6 V DC (1 AA)	Nema	Radio OMS 868,95 s 2 impulsna ulaza	kWh	014U0246
		Povrat	5 - 95 °C	PVC 1,5 m	Baterija 3,6 V DC (1 AA)	Žičana sabirnica M-Bus	Bez modula	kWh	014U0023
		Polaz	5 - 95 °C	PVC 1,5 m	Baterija 3,6 V DC (1 AA)	Žičana sabirnica M-Bus	Bez modula	kWh	014U0024
		Polaz	5 - 95 °C	PVC 1,5 m	Baterija 3,6 V DC (1 AA)	Žičana sabirnica M-Bus	Bez modula	GJ	014U0063
		Povrat	5 - 95 °C	PVC 1,5 m	Baterija 3,6 V DC (1 AA)	Žičana sabirnica M-Bus	Bez modula	GJ	014U0064
		Povrat	5 - 95 °C	PVC 1,5 m	Mrežno napajanje 230 V	Žičana sabirnica M-Bus	Bez modula	kWh	014U0369
DN25 qp 6,0 m ³ /h G1¼ 260 mm	PN16	Polaz	5 - 95 °C	PVC 1,5 m	Mrežno napajanje 230 V	Žičana sabirnica M-Bus	Bez modula	kWh	014U0370
		Povrat	5 - 95 °C	PVC 1,5 m	Baterija 3,6 V DC (1 AA)	Nema	Bez modula	kWh	014U0264
		Polaz	5 - 95 °C	PVC 1,5 m	Baterija 3,6 V DC (1 AA)	Nema	Bez modula	kWh	014U0265
		Povrat	5 - 95 °C	PVC 1,5 m	Baterija 3,6 V DC (1 AA)	Nema	Radio OMS WB 868,95 s 2 impulsna ulaza	kWh	014U0333
		Povrat	5 - 95 °C	PVC 1,5 m	Baterija 3,6 V DC (1 AA)	Žičana sabirnica M-Bus	Bez modula	kWh	014U0266
		Polaz	5 - 95 °C	PVC 1,5 m	Baterija 3,6 V DC (1 AA)	Žičana sabirnica M-Bus	Bez modula	kWh	014U0267
		Povrat	5 - 95 °C	PVC 1,5 m	Mrežno napajanje 230 V	Žičana sabirnica M-Bus	Bez modula	kWh	014U0371
DN32 qp 6,0 m ³ /h G1¼ 260 mm	PN16	Polaz	5 - 95 °C	PVC 1,5 m	Mrežno napajanje 230 V	Žičana sabirnica M-Bus	Bez modula	kWh	014U0372
		Povrat	5 - 95 °C	PVC 1,5 m	Baterija 3,6 V DC (1 AA)	Nema	Bez modula	kWh	014U0274
		Polaz	5 - 95 °C	PVC 1,5 m	Baterija 3,6 V DC (1 AA)	Nema	Bez modula	kWh	014U0275
		Povrat	5 - 95 °C	PVC 1,5 m	Baterija 3,6 V DC (1 AA)	Nema	Radio OMS WB 868,95 s 2 impulsna ulaza	kWh	014U0334
		Povrat	5 - 95 °C	PVC 1,5 m	Baterija 3,6 V DC (1 AA)	Žičana sabirnica M-Bus	Bez modula	kWh	014U0276
Polaz	5 - 95 °C	PVC 1,5 m	Baterija 3,6 V DC (1 AA)	Žičana sabirnica M-Bus	Bez modula	kWh	014U0277		

**Naručivanje
SonoSelect 10 - hlađenje**

Veličina mjerila	PN	Ugradnja	Raspon temperature [°C]	Duljina kabela osjetnika temperature	Napajanje	Integrirana komunikacija	Moduli	Jedinica energije	Kodni br.
DN15 qp 0,6 m ³ /h G¾ 110 mm	PN25	Povrat	5 - 95 °C	PUR 1,5 m	Baterija 3,6 V DC (2 AA)	Žičana sabirnica M-Bus	Bez modula	kWh	014U1400
		Povrat	5 - 95 °C	PUR 1,5 m	Baterija 3,6 V DC (2 AA)	Žičana sabirnica M-Bus	2 Impulsna ulaza	kWh	014U1405
		Povrat	5 - 95 °C	PUR 1,5 m	Baterija 3,6 V DC (2 AA)	Nema	Radio OMS 868,95 s 2 impulsna ulaza	kWh	014U1410
		Povrat	5 - 95 °C	PUR 1,5 m	Baterija 3,6 V DC (2 AA)	Nema	Radio OMS WB 868,95 s 2 impulsna ulaza	kWh	014U1448
		Povrat	5 - 95 °C	PUR 1,5 m	Mrežno napajanje 230 V	Žičana sabirnica M-Bus	Bez modula	kWh	014U1456
		Povrat	5 - 95 °C	PUR 1,5 m	Mrežno napajanje 230 V	Nema	Radio OMS 868,95 s 2 impulsna ulaza	kWh	014U1463
DN15 qp 1,5 m ³ /h G¾ 110 mm	PN25	Povrat	5 - 95 °C	PUR 1,5 m	Baterija 3,6 V DC (2 AA)	Žičana sabirnica M-Bus	Bez modula	kWh	014U1401
		Povrat	5 - 95 °C	PUR 1,5 m	Baterija 3,6 V DC (2 AA)	Žičana sabirnica M-Bus	2 Impulsna ulaza	kWh	014U1406
		Povrat	5 - 95 °C	PUR 1,5 m	Baterija 3,6 V DC (2 AA)	Nema	Radio OMS 868,95 s 2 impulsna ulaza	kWh	014U1411
		Povrat	5 - 95 °C	PUR 1,5 m	Baterija 3,6 V DC (2 AA)	Žičana sabirnica M-Bus	Žičana sabirnica M-Bus s 2 impulsna ulaza	kWh	014U1415
		Povrat	5 - 95 °C	PUR 3,0 m	Baterija 3,6 V DC (2 AA)	Nema	Radio OMS WB 868,95 s 2 impulsna ulaza	kWh	014U1435
		Povrat	5 - 95 °C	PUR 1,5 m	Baterija 3,6 V DC (2 AA)	Nema	Radio OMS WB 868,95 s 2 impulsna ulaza	kWh	014U1449
		Povrat	5 - 95 °C	PUR 3,0 m	Baterija 3,6 V DC (2 AA)	Žičana sabirnica M-Bus	Žičana sabirnica M-Bus s 2 impulsna ulaza	kWh	014U1455
		Povrat	5 - 95 °C	PUR 1,5 m	Mrežno napajanje 230 V	Žičana sabirnica M-Bus	Bez modula	kWh	014U1457
		Povrat	5 - 95 °C	PUR 1,5 m	Mrežno napajanje 230 V	Nema	Radio OMS 868,95 s 2 impulsna ulaza	kWh	014U1464
		Povrat	5 - 95 °C	PUR 1,5 m	Mrežno napajanje 230 V	Žičana sabirnica M-Bus	Žičana sabirnica M-Bus s 2 impulsna ulaza	kWh	014U1470
DN20 qp 1,5 m ³ /h G1 130 mm	PN25	Povrat	5 - 95 °C	PUR 1,5 m	Baterija 3,6 V DC (2 AA)	Žičana sabirnica M-Bus	Bez modula	kWh	014U1402
		Povrat	5 - 95 °C	PUR 1,5 m	Baterija 3,6 V DC (2 AA)	Žičana sabirnica M-Bus	2 Impulsna ulaza	kWh	014U1407
		Povrat	5 - 95 °C	PUR 1,5 m	Baterija 3,6 V DC (2 AA)	Nema	Radio OMS 868,95 s 2 impulsna ulaza	kWh	014U1412
		Povrat	5 - 95 °C	PUR 1,5 m	Baterija 3,6 V DC (2 AA)	Žičana sabirnica M-Bus	Žičana sabirnica M-Bus s 2 impulsna ulaza	kWh	014U1416
		Povrat	5 - 95 °C	PUR 1,5 m	Baterija 3,6 V DC (2 AA)	Nema	Radio OMS WB 868,95 s 2 impulsna ulaza	kWh	014U1450
		Povrat	5 - 95 °C	PUR 1,5 m	Mrežno napajanje 230 V	Žičana sabirnica M-Bus	Bez modula	kWh	014U1458
		Povrat	5 - 95 °C	PUR 1,5 m	Mrežno napajanje 230 V	Nema	Radio OMS 868,95 s 2 impulsna ulaza	kWh	014U1465
		Povrat	5 - 95 °C	PUR 1,5 m	Mrežno napajanje 230 V	Žičana sabirnica M-Bus	Žičana sabirnica M-Bus s 2 impulsna ulaza	kWh	014U1471
DN20 qp 2,5 m ³ /h G1 130 mm	PN25	Povrat	5 - 95 °C	PUR 1,5 m	Baterija 3,6 V DC (2 AA)	Žičana sabirnica M-Bus	Bez modula	kWh	014U1403
		Povrat	5 - 95 °C	PUR 1,5 m	Baterija 3,6 V DC (2 AA)	Žičana sabirnica M-Bus	2 Impulsna ulaza	kWh	014U1408
		Povrat	5 - 95 °C	PUR 1,5 m	Baterija 3,6 V DC (2 AA)	Nema	Radio OMS 868,95 s 2 impulsna ulaza	kWh	014U1413
		Povrat	5 - 95 °C	PUR 1,5 m	Baterija 3,6 V DC (2 AA)	Žičana sabirnica M-Bus	Žičana sabirnica M-Bus s 2 impulsna ulaza	kWh	014U1417
		Povrat	5 - 95 °C	PUR 3,0 m	Baterija 3,6 V DC (2 AA)	Nema	Radio OMS WB 868,95 s 2 impulsna ulaza	kWh	014U1436
		Povrat	5 - 95 °C	PUR 1,5 m	Baterija 3,6 V DC (2 AA)	Nema	Radio OMS WB 868,95 s 2 impulsna ulaza	kWh	014U1451
		Povrat	5 - 95 °C	PUR 5,0 m	Baterija 3,6 V DC (2 AA)	Žičana sabirnica M-Bus	Žičana sabirnica M-Bus s 2 impulsna ulaza	kWh	014U1473
		Povrat	5 - 95 °C	PUR 1,5 m	Mrežno napajanje 230 V	Žičana sabirnica M-Bus	Bez modula	kWh	014U1459
		Povrat	5 - 95 °C	PUR 1,5 m	Mrežno napajanje 230 V	Nema	Radio OMS 868,95 s 2 impulsna ulaza	kWh	014U1466
		Povrat	5 - 95 °C	PUR 1,5 m	Mrežno napajanje 230 V	Žičana sabirnica M-Bus	Žičana sabirnica M-Bus s 2 impulsna ulaza	kWh	014U1472
DN25 qp 3,5 m ³ /h G1¼ 160 mm	PN25	Povrat	5 - 95 °C	PUR 1,5 m	Baterija 3,6 V DC (2 AA)	Žičana sabirnica M-Bus	Bez modula	kWh	014U1404
		Povrat	5 - 95 °C	PUR 1,5 m	Baterija 3,6 V DC (2 AA)	Žičana sabirnica M-Bus	2 Impulsna ulaza	kWh	014U1409
		Povrat	5 - 95 °C	PUR 1,5 m	Baterija 3,6 V DC (2 AA)	Nema	Radio OMS 868,95 s 2 impulsna ulaza	kWh	014U1414
		Povrat	5 - 95 °C	PUR 1,5 m	Baterija 3,6 V DC (2 AA)	Nema	Radio OMS WB 868,95 s 2 impulsna ulaza	kWh	014U1452
		Povrat	5 - 95 °C	PUR 3,0 m	Baterija 3,6 V DC (2 AA)	Nema	Radio OMS WB 868,95 s 2 impulsna ulaza	kWh	014U1453
		Povrat	5 - 95 °C	PUR 5,0 m	Baterija 3,6 V DC (2 AA)	Žičana sabirnica M-Bus	Žičana sabirnica M-Bus s 2 impulsna ulaza	kWh	014U1474

Naručivanje
SonoSelect 10 - hlađenje (nastavak)

Veličina mjerila	PN	Ugradnja	Raspon temperature [°C]	Duljina kabela osjetnika temperature	Napajanje	Integrirana komunikacija	Moduli	Jedinica energije	Kodni br.
DN25 qp 3,5 m ³ /h G1¼ 160 mm	PN25	Povrat	5 - 95 °C	PUR 1,5 m	Mrežno napajanje 230 V	Žičana sabirnica M-Bus	Bez modula	kWh	014U1460
		Povrat	5 - 95 °C	PUR 1,5 m	Mrežno napajanje 230 V	Nema	Radio OMS 868,95 s 2 impulsna ulaza	kWh	014U1467
DN25 qp 3,5 m ³ /h G1¼ 260 mm	PN25	Povrat	5 - 95 °C	PUR 1,5 m	Baterija 3,6 V DC (2 AA)	Žičana sabirnica M-Bus	Bez modula	kWh	014U1424
		Povrat	5 - 95 °C	PUR 1,5 m	Baterija 3,6 V DC (2 AA)	Žičana sabirnica M-Bus	2 Impulsna ulaza	kWh	014U1425
		Povrat	5 - 95 °C	PUR 1,5 m	Baterija 3,6 V DC (2 AA)	Nema	Radio OMS 868,95 s 2 impulsna ulaza	kWh	014U1426
DN25 qp 6,0 m ³ /h G1¼ 260 mm	PN25	Povrat	5 - 95 °C	PUR 1,5 m	Baterija 3,6 V DC (2 AA)	Žičana sabirnica M-Bus	Bez modula	kWh	014U1429
		Povrat	5 - 95 °C	PUR 1,5 m	Baterija 3,6 V DC (2 AA)	Žičana sabirnica M-Bus	2 Impulsna ulaza	kWh	014U1430
		Povrat	5 - 95 °C	PUR 1,5 m	Baterija 3,6 V DC (2 AA)	Nema	Radio OMS 868,95 s 2 impulsna ulaza	kWh	014U1431
		Povrat	5 - 95 °C	PUR 3,0 m	Baterija 3,6 V DC (2 AA)	Nema	Radio OMS WB 868,95 s 2 impulsna ulaza	kWh	014U1437
		Povrat	5 - 95 °C	PUR 1,5 m	Mrežno napajanje 230 V	Žičana sabirnica M-Bus	Bez modula	kWh	014U1461
		Povrat	5 - 95 °C	PUR 1,5 m	Mrežno napajanje 230 V	Nema	Radio OMS 868,95 s 2 impulsna ulaza	kWh	014U1468
DN32 qp 6,0 m ³ /h G1¼ 260 mm	PN25	Povrat	5 - 95 °C	PUR 1,5 m	Baterija 3,6 V DC (2 AA)	Žičana sabirnica M-Bus	Bez modula	kWh	014U1432
		Povrat	5 - 95 °C	PUR 1,5 m	Baterija 3,6 V DC (2 AA)	Žičana sabirnica M-Bus	2 Impulsna ulaza	kWh	014U1433
		Povrat	5 - 95 °C	PUR 1,5 m	Baterija 3,6 V DC (2 AA)	Nema	Radio OMS 868,95 s 2 impulsna ulaza	kWh	014U1434
		Povrat	5 - 95 °C	PUR 3,0 m	Baterija 3,6 V DC (2 AA)	Nema	Radio OMS WB 868,95 s 2 impulsna ulaza	kWh	014U1454
		Povrat	5 - 95 °C	PUR 5,0 m	Baterija 3,6 V DC (2 AA)	Žičana sabirnica M-Bus	Žičana sabirnica M-Bus s 2 impulsna ulaza	kWh	014U1475
		Povrat	5 - 95 °C	PUR 1,5 m	Mrežno napajanje 230 V	Žičana sabirnica M-Bus	Bez modula	kWh	014U1462
		Povrat	5 - 95 °C	PUR 1,5 m	Mrežno napajanje 230 V	Nema	Radio OMS 868,95 s 2 impulsna ulaza	kWh	014U1469

Naručivanje
SonoSelect 10 - kombinirano grijanje i hlađenje

Veličina mjerila	PN	Ugradnja	Raspon temperature [°C]	Duljina kabela osjetnika temperature	Napajanje	Integrirana komunikacija	Moduli	Jedinica energije	Kodni br.
DN15 qp 0,6 m ³ /h G¾ 110 mm	PN16	Povrat	5 - 95 °C	PUR 1,5 m	Baterija 3,6 V DC (2 AA)	Žičana sabirnica M-Bus	Bez modula	kWh	014U1300
		Povrat	5 - 95 °C	PUR 1,5 m	Baterija 3,6 V DC (2 AA)	Nema	Radio OMS WB 868,95 s 2 impulsna ulaza	kWh	014U1307
		Povrat	5 - 95 °C	PUR 1,5 m	Baterija 3,6 V DC (2 AA)	Žičana sabirnica M-Bus	2 Impulsna ulaza	kWh	014U1314
		Povrat	5 - 95 °C	PUR 1,5 m	Mrežno napajanje 230 V	Žičana sabirnica M-Bus	Bez modula	kWh	014U1334
DN15 qp 1,5 m ³ /h G¾ 110 mm	PN16	Povrat	5 - 95 °C	PUR 1,5 m	Baterija 3,6 V DC (2 AA)	Žičana sabirnica M-Bus	Bez modula	kWh	014U1301
		Povrat	5 - 95 °C	PUR 1,5 m	Baterija 3,6 V DC (2 AA)	Nema	Radio OMS WB 868,95 s 2 impulsna ulaza	kWh	014U1308
		Povrat	5 - 95 °C	PUR 1,5 m	Baterija 3,6 V DC (2 AA)	Žičana sabirnica M-Bus	2 Impulsna ulaza	kWh	014U1315
DN20 qp 1,5 m ³ /h G1 130 mm	PN16	Povrat	5 - 95 °C	PUR 1,5 m	Mrežno napajanje 230 V	Žičana sabirnica M-Bus	Bez modula	kWh	014U1335
		Povrat	5 - 95 °C	PUR 1,5 m	Baterija 3,6 V DC (2 AA)	Žičana sabirnica M-Bus	Bez modula	kWh	014U1302
		Povrat	5 - 95 °C	PUR 1,5 m	Baterija 3,6 V DC (2 AA)	Nema	Radio OMS WB 868,95 s 2 impulsna ulaza	kWh	014U1309
DN20 qp 2,5 m ³ /h G1 130 mm	PN16	Povrat	5 - 95 °C	PUR 1,5 m	Baterija 3,6 V DC (2 AA)	Žičana sabirnica M-Bus	2 Impulsna ulaza	kWh	014U1316
		Povrat	5 - 95 °C	PUR 1,5 m	Mrežno napajanje 230 V	Žičana sabirnica M-Bus	Bez modula	kWh	014U1336
		Povrat	5 - 95 °C	PUR 1,5 m	Baterija 3,6 V DC (2 AA)	Žičana sabirnica M-Bus	Bez modula	kWh	014U1303
DN20 qp 3,5 m ³ /h G1 130 mm	PN16	Povrat	5 - 95 °C	PUR 1,5 m	Baterija 3,6 V DC (2 AA)	Nema	Radio OMS WB 868,95 s 2 impulsna ulaza	kWh	014U1310
		Povrat	5 - 95 °C	PUR 1,5 m	Baterija 3,6 V DC (2 AA)	Žičana sabirnica M-Bus	2 Impulsna ulaza	kWh	014U1317
		Povrat	5 - 95 °C	PUR 1,5 m	Mrežno napajanje 230 V	Žičana sabirnica M-Bus	Bez modula	kWh	014U1337
DN25 qp 3,5 m ³ /h G1¼ 160 mm	PN16	Povrat	5 - 95 °C	PUR 1,5 m	Baterija 3,6 V DC (2 AA)	Žičana sabirnica M-Bus	Bez modula	kWh	014U1304
		Povrat	5 - 95 °C	PUR 1,5 m	Baterija 3,6 V DC (2 AA)	Nema	Radio OMS WB 868,95 s 2 impulsna ulaza	kWh	014U1311
		Povrat	5 - 95 °C	PUR 1,5 m	Baterija 3,6 V DC (2 AA)	Žičana sabirnica M-Bus	2 Impulsna ulaza	kWh	014U1318
DN25 qp 6,0 m ³ /h G1¼ 260 mm	PN16	Povrat	5 - 95 °C	PUR 1,5 m	Mrežno napajanje 230 V	Žičana sabirnica M-Bus	Bez modula	kWh	014U1338
		Povrat	5 - 95 °C	PUR 1,5 m	Baterija 3,6 V DC (2 AA)	Žičana sabirnica M-Bus	2 Impulsna ulaza	kWh	014U1319
DN25 qp 3,5 m ³ /h G1¼ 260 mm	PN16	Povrat	5 - 95 °C	PUR 1,5 m	Baterija 3,6 V DC (2 AA)	Žičana sabirnica M-Bus	Bez modula	kWh	014U1305
		Povrat	5 - 95 °C	PUR 1,5 m	Baterija 3,6 V DC (2 AA)	Nema	Radio OMS WB 868,95 s 2 impulsna ulaza	kWh	014U1312

Tehnički podaci

Mjerila energije SonoSelect 10 i SonoSafe 10

Naručivanje SonoSelect 10 - kombinirano grijanje i hlađenje (nastavak)

Veličina mjerila	PN	Ugradnja	Raspon temperature [°C]	Duljina kabela osjetnika temperature	Napajanje	Integrirana komunikacija	Moduli	Jedinica energije	Kodni br.
DN25 qp 6,0 m ³ /h G1¼ 260 mm	PN16	Povrat	5 - 95 °C	PUR 1,5 m	Baterija 3,6 V DC (2 AA)	Žičana sabirnica M-Bus	2 Impulsna ulaza	kWh	014U1320
		Povrat	5 - 95 °C	PUR 1,5 m	Mrežno napajanje 230 V	Žičana sabirnica M-Bus	Bez modula	kWh	014U1339
DN32 qp 6,0 m ³ /h G1½ 260 mm	PN16	Povrat	5 - 95 °C	PUR 1,5 m	Baterija 3,6 V DC (2 AA)	Žičana sabirnica M-Bus	Bez modula	kWh	014U1306
		Povrat	5 - 95 °C	PUR 1,5 m	Baterija 3,6 V DC (2 AA)	Nema	Radio OMS WB 868,95 s 2 impulsna ulaza	kWh	014U1313
		Povrat	5 - 95 °C	PUR 1,5 m	Baterija 3,6 V DC (2 AA)	Žičana sabirnica M-Bus	2 Impulsna ulaza	kWh	014U1321
		Povrat	5 - 95 °C	PUR 1,5 m	Mrežno napajanje 230 V	Žičana sabirnica M-Bus	Bez modula	kWh	014U1340

Dodatna oprema

Proizvod	Oznaka	Količina	Kodni br.
Komplet spojnica za spajanje	DN15 G3/4"-R1/2" PN25 130 °C	1 komplet	087G6071
Komplet spojnica za spajanje	DN20 G1"-R3/4" PN25 130 °C	1 komplet	087G6072
Komplet spojnica za spajanje	DN25 G1 1/4"-R1" PN25 130 °C	1 komplet	087G6073
Komplet spojnica za spajanje	DN15 G3/4"-R1/2" PN16 95 °C	1 komplet	014U1936
Komplet spojnica za spajanje	DN20 G1"-R3/4" PN16 95 °C	1 komplet	014U1937
Komplet spojnica za spajanje	DN25 G1 1/4"-R1" PN16 95 °C	1 komplet	014U1938
Komplet spojnica za spajanje	DN32: G1 1/2"-R5/4" PN25 130 °C	1 komplet	014U1939
Adapter za osjetnik temperature	Adapter R½" na M10x1 (32 kom.) - konusni navoj za brtvljenje konopljom. PN25 130 °C	32 kom.	014U1935
Adapter za osjetnik temperature	Adapter R½" na M10x1 (1 kom.) - konusni navoj za brtvljenje konopljom. PN25 130 °C	1 kom.	014U1941
Adapter za osjetnik temperature	Adapter R½" na M10x1 (32 kom.) - uklj. bakrenu brtvu za plosnato brtvljenje. PN25 130 °C	32 kom.	087G6076
Adapter za osjetnik temperature	Adapter R½" na M10x1 (1 kom.) - uklj. bakrenu brtvu za plosnato brtvljenje. PN25 130 °C	1 kom.	087G6075
Tee spojnica	T-spojnica DN15: G½", G½", G½" PN25 130 °C	1 kom.	014U1959
Tee spojnica	T-spojnica DN20: G¾", G½", G¾" PN25 130 °C	1 kom.	014U1960
Tee spojnica	T-spojnica DN25: G1", G½", G1" PN25 130 °C	1 kom.	014U1961
Tee spojnica	T-spojnica DN32: G1¼", G½", G1¼" PN25 130 °C	1 kom.	014U1943
Kuglasta slavina	G½" unutarnji navoj, spoj Pt osjetnika M10, PN25 130 °C	1 kom.	187F0593
Kuglasta slavina	G½" unutarnji navoj, spoj Pt osjetnika M10, PN25 130 °C	12 kom.	087H0118
Kuglasta slavina	G¾" unutarnji navoj, spoj Pt osjetnika M10, PN25 130 °C	1 kom.	187F0592
Kuglasta slavina	G¾" unutarnji navoj, spoj Pt osjetnika M10, PN25 130 °C	12 kom.	087H0119
Kuglasta slavina	G1" unutarnji navoj, spoj Pt osjetnika M10, PN25 130 °C	1 kom.	187F0591
Kuglasta slavina	G1" unutarnji navoj, spoj Pt osjetnika M10, PN25 130 °C	12 kom.	087H0120
Komplet za zidnu montažu	Zidna montaža kalkulatora	1 komplet	014U1945
Kabel	Kabel sabirnice M-Bus s 2 žice (22 AWG), 1 m PVC, ferule	1 kom.	014U1946
Kabel	Kabel sabirnice M-Bus s 2 žice (22 AWG), 2,5 m PVC, ferule	1 kom.	014U1947
Kabel	Kabel sabirnice M-Bus s 2 žice (22 AWG), 5 m PVC, ferule	1 kom.	014U1948
Kabel	Kabel sabirnice M-Bus s 2 žice (22 AWG), 9,75 m PVC, ferule	1 kom.	014U1949
Kabel	Kabel impulsnog ulaza/izlaza s 2 žice. (22 AWG), 2,5 m PVC, ferule	1 kom.	014U1950
Kabel	Kabel impulsnog ulaza/izlaza s 2 žice. (22 AWG), 5 m PVC, ferule	1 kom.	014U1951
Kabel	Kabel impulsnog ulaza/izlaza s 2 žice. (22 AWG), 9,75 m PVC, ferule	1 kom.	014U1952
Produžna cijev, L = 60 mm	DN20 x G1	1 kom.	014U1957
Produžna cijev, L = 100 mm	DN25 x G1¼	1 kom.	014U1958
Brtva	DN15	1 komplet	014U1964
Brtva	DN20	1 komplet	014U1965
Brtva	DN25	1 komplet	014U1966
Brtva	DN32	1 komplet	014U1942
Komplet za ugradnju O-prstena	O-prsten Ø4,3 x 2,4 + alat za sklapanje	1 komplet	014U1967
Baterija	Baterije 1 AA	1 kom.	014U1968
Baterija	Baterija 2 AA	1 kom.	014U1969
Komunikacijski modul	Modul M-Bus sa 2 impulsna ulaza	1 kom.	014U1998
Komunikacijski modul	Bežični OMS 868,95 MHz s 2 impulsna ulaza	1 kom.	014U1999
Komunikacijski modul	2 Impulsna ulaza	1 kom.	014U1995
Bluetooth hardverski ključ	IR2BLE	1 kom.	014U1963
Komplet za brtvljenje	4 x žice s + 4 x preklopne brtve	1 komplet	014U1962

Danfoss d.o.o. stvoriti novi kodovi s jedinstvenom kombinacijom specifikacija. Ako je potrebno, obratite se lokalnom voditelju razvoja proizvoda.

Climate Solutions • danfoss.hr • +385 1 884 88 88 • korisnickapodrska.hr@danfoss.com

Bilo koje informacije, koje uključuju, ali se ne ograničavaju na izbor proizvoda, njihovu primjenu ili korištenje, dizajn, težinu, dimenzije, svojstva ili bilo koji drugi tehnički podatak naveden u priručnicima za uporabu proizvoda, opisima u katalogima, reklamama itd., te neovisno o tome jesu li te informacije navedene u pisanom, usmenom ili elektroničkom obliku, na internetu ili su preuzete s interneta, smatrat će se informativnim i obvezujuće su jedino ako i u mjeri u kojoj postoji izrazito upućivanje na to u ponudi i/ili u potvrdi narudžbe. Danfoss ne preuzima odgovornost za eventualne pogreške u katalogima, brošurama, videozapisima i drugim materijalima.

Danfoss pridržava pravo izmjena na svojim proizvodima bez prethodnog upozorenja. To se odnosi i na naručene proizvode koji još nisu isporučeni, pod uvjetom da se takve izmjene mogu izvršiti bez promjene oblika proizvoda, njegove prikladnosti ili funkcije.

Svi zaštitni znaci u ovom materijalu vlasništvo su tvrtke Danfoss A/S ili grupe tvrtki Danfoss. Danfoss i logotip Danfoss zaštitni su znakovi tvrtke Danfoss A/S. Sva prava pridržana.