Fitting

Before fitting the valve the installer must ensure that the pipe system is clean and:

1. The valve can be turned 360° if threaded pipe is used.
2. The valve is oriented according to the flow arrow.

Einpassen

Vor dem Einbau des Ventils ist sicherzustellen, dass das Rohrsystem frei von Verunreinigungen ist und folgende Bedingungen erfüllt sind:

1. Das Ventil kann um 360° gedreht werden, falls ein Gewinderohr verwendet wird.
2. Die Flussrichtung entspricht dem auf dem Ventil aufprägten Durchflusspfeil.

Montering

Før monteringen af ventilen skal installatøren sørge for, at rørsystemet er rent, og at:

1. Ventilen kan drejes/monteres efter rent, og at:
2. Ventilen monteres i henhold til flowpilen.

Монтаж

Перед установкой клапана трубопроводы системы должны быть промыты.

1. Следует предусмотреть свободное пространство вокруг клапана, для его установки на трубопровод.
2. Стрелка на корпусе клапана должна совпадать с направлением движения среды.

Montaż

Przed zamontowaniem zaworu należy się upewnić, że instalacja jest wolna od zanieczyszczeń oraz że:

1. Jest możliwość obrócenia zaworu o 360° przy montażu na rurze gwintowanej.
2. Zawór jest ustawiony zgodnie ze strzałką określającą kierunek przepływu.

Montage

Avant de monter la vanne, l'installateur doit s'assurer que le système de conduites est propre et que :

1. La vanne peut pivoter à 360 degrés en cas d'utilisation d'un tuyau fileté.
2. La vanne est orientée conformément à la flèche indiquant le sens du débit.

Paigaldamine

Enne ventiili paigaldamist peab kontrollima, kas torustik on puhas ning

1. keermestatud toru kasutamisel peab olema võimalik ventiili 360 kraadi keerata
2. ventiili korpusel oleval noole suund peab ühtima voolu suunaga.

Tvirtinimas

Prieš tvirtindamas ventily montuotojas turi įsitikinti, ar vamzdymas švarus ir ar:

1. Ventily galima pasukti 360° kampu, jeigu naudojamas srieginis vamzdis.
2. Ventilis nukreiptas pagal srauto kryptį.

Uzstādīšana

Pirms vārsta uzstādīšanas darba veicējam jāpārlicinās, vai cauruļu sistēma ir tīra un:

1. vārstu var pagriezt par 360 grādiem, ja tiek izmantota caurule ar vītņi;
2. vārsts ir uzstādīts atbilstoši plūsmas virziena bultiņai.

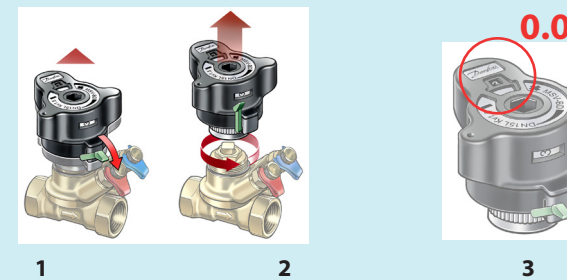
Removal of handle

1. The union nut becomes accessible when the green lock is released.
2. Turn scale to 0.0 and unscrew the union nut.

Calibration

3. Before refitting handle ensure that the setting displays 0.0

Demontage des Handrads

1. Auf die Überwurfmutter kann nach Entriegelung des grünen Hebels zugegriffen werden.
2. Skala auf 0,0 drehen und Überwurfmutter lösen.

Kalibrierung

3. Achten Sie vor der Montage des Handrads darauf, dass die Einstellung 0,0 beträgt.

Afmontering af håndtag

1. Omløbermøtrikken bliver tilgængelig, når den grønne lås frigøres, og håndtaget er oppe.
2. Drej skalaen til 0,0, og skru derefter omløbermøtrikken af.

Kalibrering

3. Før håndtaget monteres igen, skal det sikres, at indstillingen viser 0,0

Съемная рукоятка

1. Когда высвободится зеленый фиксатор, появится доступ к соединительной гайке.
2. Поверните шкалу в положение 0,0 и отвинтите соединительную гайку.

Калибровка

3. Перед повторной установкой рукоятки нужно выставить положение 0,0.

Zdejmowanie pokrętki

1. Dostęp do nakrętki głowicy można uzyskać po zwolnieniu zielonej blokady.
2. Ustaw zawór w pozycji 0.0 i odkręć nakrętkę głowicy.

Kalibracja

3. Przed ponownym zainstalowaniem pokrętki upewnij się, że nastawa wynosi 0.0.

Démontage de la poignée

1. L'écrou de fixation est accessible une fois le petit levier vert déverrouillé.
2. Tourner l'échelle jusqu'à 0.0 et dévisser l'écrou de fixation.

Étalonnage

3. Avant de réinstaller la poignée, s'assurer que l'affichage indique bien 0,0.

Käepideme eemaldamine

1. Ülemutteri juurdepääsuks tuleb vabastada roheline lukusti.
2. Keerake skaala näidule 0,0 ja keerake ülemutter ära.

Kalibreerimine

3. Enne käepideme tagasipanekut veenduge, et näit on 0,0.

Rankinėlis nuėmimas

1. Prijungimo veržlę galite pasiekti, atlaisvinę žalios spalvos fiksatorių.
2. Nustatykite skalės reikšmę ties 0,0 padala ir atsukite prijungimo veržlę.

Kalibravimas

3. Prieš pritvirtinami rankenėlę, įsitikinkite, ar nustatyta reikšmė vis dar yra 0,0

Roktura noņemšana

1. Savienojuma uzgriežnim var piekļūt, ja ir atbrīvots zaļais fiksators.
2. Pagrieziet skalu pozīcijā 0,0 un atskrūvējiet savienojuma uzgriezni.

Kalibrēšana

3. Pirms roktura uzstādīšanas atpakaļ vietā pārliecinieties, ka iestatījums ir pozīcijā 0,0.

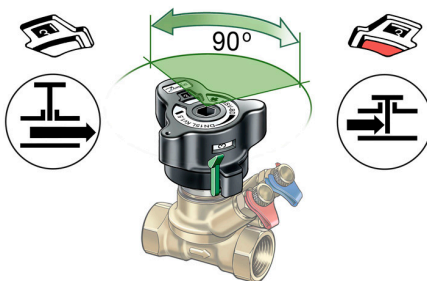
Open and close

An indicator shows:
 White = open valve
 Red = closed valve

Öffnen und Schließen

Der Indikator zeigt folgende Zustände an:
 Weiß = offenes Ventil
 Rot = geschlossenes Ventil

Åbning og lukning

En indikator viser:
 Hvid = åben ventil
 Rød = lukket ventil

Открытие и закрытие

Индикатор отображает:
 белый = клапан открыт
 красный = клапан закрыт

Otwieranie i zamykanie

Kolor wskaźnika oznacza:
 Kolor biały = zawór otwarty
 Kolor czerwony = zawór zamknięty

Ouverture et fermeture

Un indicateur signale :
 blanc = vanne ouverte
 rouge = vanne fermée

Avamine ja sulgemine

Näidiku värv:
 valge = ventiil on avatud;
 punane = ventiil on suletud.

Atidarymas ir uždarymas

Indikatorius rodo:
 Balta spalva = ventilis atidarytas
 Raudona spalva = ventilis uždarytas

Atvērsana un aizvērsana

Indikators atēlo:
 Balts = vārsts ir atvērts
 Sarkans = vārsts ir aizvērts

Setting the flow

1. When valve is open the lock is released. Allen key can also be used.
2. The handle pops up and the required flow may be set. Flow diagrams are found on <http://heating.danfoss.com>
3. Lock the setting by pressing the handle until click.

Seal

4. The setting may be protected using a sealing strip.

Einstellen der Durchflussmenge

1. Die Verriegelung (grüner Hebel) kann gelöst werden, wenn das Ventil nicht geschlossen ist. Hierzu kann auch ein Inbusschlüssel verwendet werden.
2. Das Handrad springt nach oben und die gewünschte Durchflussmenge kann eingestellt werden. Durchflussdiagramme können unter <http://www.heating.danfoss.com> abgerufen werden.
3. Die Einstellungen werden gesichert, indem das Handrad bis zum Ertönen eines Klicks heruntergedrückt wird.

Blockierung

4. Die Einstellungen können durch Anbringen eines Kabelbinders zusätzlich gesichert werden.

Indstilling af flowet

1. Når ventilen er åben, frigøres låsen. En 3 mm unbrakonøgle kan også bruges.
2. Håndtaget springer op, og det ønskede flow kan indstilles. Flowdiagrammerne findes på <http://heating.danfoss.com>
3. Lås indstillingen ved at trykke håndtaget ned, indtil der lyder et klik.

Låsning

4. Indstillingen kan beskyttes ved hjælp af en låsestrip.

Настройка клапана

1. Когда клапан открыт, фиксатор высвобожден. Можно также использовать торцовый ключ.
2. Рукоятка поднимется и можно устанавливать требуемый расход. Диаграммы для подбора и настройки клапанов можно найти по адресу: <http://heating.danfoss.com>
3. Заблокируйте настройку, нажав рукоятку до щелчка.

Пломбировка

4. Для защиты от несанкционированного изменения, настройка может быть опломбирована с помощью пластиковой стяжки.

Ustawianie przepływu

1. Gdy zawór jest otwarty, blokada jest zwalniana. Można w tym celu użyć również klucza imbusowego.
2. Pokrętło odsłakuje i można ustawić wymaganą nastawę. Charakterystyki przepływów można znaleźć na stronie <http://ogrzewanie.danfoss.pl>
3. Zablokuj nastawę, naciskając uchwyt do chwili usłyszenia kliknięcia.

Zabezpieczenie

4. Nastawę można dodatkowo zabezpieczyć opaską zaciskową.

Réglage du débit

1. Lorsque la vanne est ouverte, le verrouillage est ôté. Une clé Allen peut aussi être utilisée.
2. La poignée se soulève et le réglage souhaité peut être défini. Des courbes de débit sont disponibles sur <http://heating.danfoss.com>
3. Verrouiller le réglage en enfonçant la poignée jusqu'à entendre un clic.

Plombage

4. Une fente permet le plombage du réglage.

Vooluhulga seadistamine

1. Kui ventiil on avatud, vabastatakse lukusti. Kasutada võib ka kuuskantvõtit.
2. Käepide klõpsab ülespoole ja saate seadistada soovitud vooluhulga. Vooluhulga seadeskeemid on saadaval veebilehel <http://heating.danfoss.com>.
3. Seadistuse lukustamiseks vajutage käepidemele, kuni kuulete klõpsatust.

Plommimine

4. Seadistuse muutmist saab tõkestada plommiriba paigaldamisega.

Srauto nustatymas

1. Atleidus fiksatorių, ventilis atidarymas. Tam galite naudoti ir veržliaraktį.
2. Rankenėlė pakyla – galima nustatyti reikiamą srautą. Srauto pralaidumo diagramas galite rasti <http://sildymas.danfoss.lt>
3. Norėdami užfiksuoti nustatymą, spauskite rankenėlę, kol ši spragtelės.

Sandarinimas

4. Nustatymą galima apsaugoti naudojant sandarinamąją juostelę.

Plūsmas iestatīšana

1. Kad vārsts ir atvērts, fiksators tiek atbrīvots. Var izmantot arī sešstūra atslēgu.
2. Rokturis pavirzās uz augšu, un ir iespējams iestatīt nepieciešamo plūsmu. Plūsmu diagrammas skatiet vietnē <http://heating.danfoss.com>.
3. Lai fiksētu iestatījumu, nospiediet rokturi, līdz atskan klikšķis.

Aizslēgs

4. Iestatījumu var aizsargāt, izmantojot aizslēga savilci.

Drain

The measuring station can be turned to any position. The red test plug drains the inlet side of valve and blue the outlet. Max. 3 turns, see illustration. The accessory drain connection is to be used to attach a hose.

Entleeren

Die Service-Einheit lässt sich in jede Position drehen. Durch Lösen des roten Messnippels wird der Vorlauf des Ventils entleert und mit dem blauen Messnippel der Ventilrücklauf. Max. 3 Umdrehungen, siehe Abbildung. Zur Entleerung kann ein als Zubehör erhältlicher Schlauchanschluss verwendet werden.

Tømning

Ismeritlenings-/aftapning-/målestationen kan drejes til en hvilken som helst position; 360°. Den røde testprop tømmer/fylde for kuglen/indløbsiden af ventilen, og den blå tommer/fylde efter kuglen/afgangssiden. Maks. tre omdrejninger, se illustrationen. Studsen mellem rød og blå (måleudtag) anvendes til fastgørelse af en slangeforstyrning (tilbehør).

Дренаж

Измерительный блок можно повернуть в любое положение. В месте красного ниппеля производится слив из входной части клапана, в месте синего — из выходной части. Максимум три оборота ниппеля, см. рисунок. Вспомогательное сливное соединение используется для подключения шланга.

Króciec spustowy

Spust i króciec można obrócić do dowolnej pozycji. Czerwony króciec pomiarowy służy do spuszczenia wody z części wlotowej zaworu, a niebieski — wylotowej. Maks. 3 obroty, patrz ilustracja. Aby podłączyć wąż, należy użyć odpowiedniego akcesorium.

Vidange

La prise de mesure peut être tournée dans n'importe quelle position. La prise de test rouge permet la vidange de l'amont et la prise bleue celle de l'aval. 3 tours max. Voir l'illustration. Le raccord de vidange accessoire doit être raccordé à un tuyau.

Tühjendamine

Mõõtejaama saab keerata mis tahes asendisse. Punase mõõtenipli avamisega tühjeneb sissevoolupool ja sinise avamisega väljalaskepool. Lubatud on kuni kolm pööret, vt joonist. Vooliku kinnitamiseks võib kasutada lisatarvikuna saadaolevat tühjenduskraani.

Išleidimas

Matavimo antgalį galima pasukti į bet kurią padėtį. Raudonu bandomoju kaiščiu drenneba sissevoolupool ja sinise avamisega väljalaskepool. Lubatud on kuni kolm pööret, vt joonist. Vooliku kinnitamiseks võib kasutada lisatarvikuna saadaolevat tühjenduskraani.

Notecināšana

Mērisanas daļu ir iespējams pagriezt jebkurā pozīcijā. Pa sarkano pārbaudes spraudni ir iespējams notecināt vārsta ieplūdes pusi, pa zilo — izplūdes pusi. Ne vairāk par 3 apgriezieniem; skatiet attēlu. Šūtenes pievienošanai izmantojiet papildpiederumu — notecināšanas savienojumu.

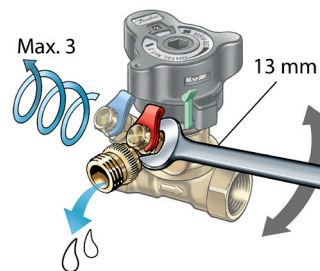

Monteren

Alvorens de afsluiter te monteren moet de installateur ervoor zorgen dat het buizensysteem schoon is en dat:

- de afsluiter 360° kan worden gedraaid als schroefdraadaansluitingen worden gebruikt.
- de afsluiter juist is gemonteerd in de richting van de stromingspijl.

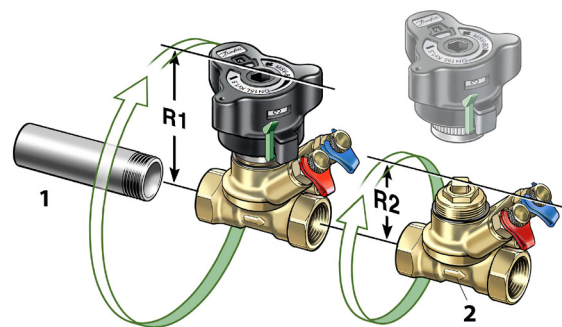
Hendel verwijderen

- De wartelmoer is te bereiken na het opheffen van de groene vergrendeling.
- Zet de schaal op 0.0 en draai de wartelmoer los.
- Controleer vóór het opnieuw monteren van de hendel dat deze op 0.0 is ingesteld.

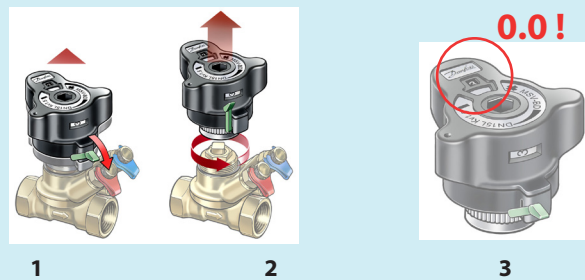
Kalibratie

- Controleer vóór het opnieuw monteren van de hendel dat deze op 0.0 is ingesteld.

Openen en sluiten

Een indicator geeft aan:
wit = afsluiter geopend
rood = afsluiter gesloten

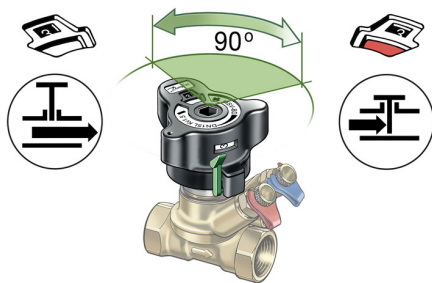
Debiet instellen

- Wanneer de afsluiter geopend is, is de vergrendeling opgeheven. Er kan ook een inbusleutel worden gebruikt.
- De hendel springt omhoog en het gewenste debiet kan worden ingesteld. Debietschema's zijn te vinden op <http://heating.danfoss.com>.
- Vergrendel de instelling door de hendel in te drukken tot deze vastklikt.

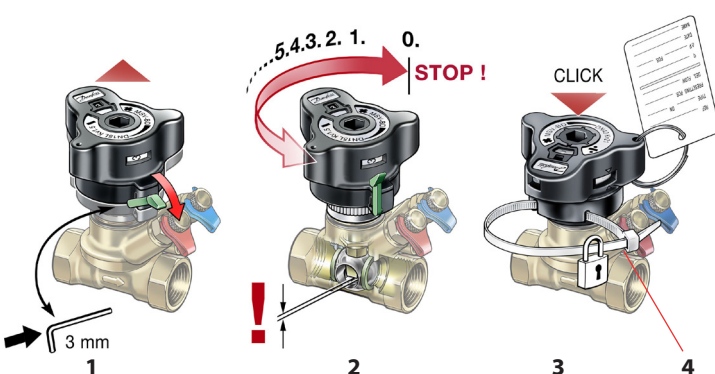
Afdichting

- De instelling kan worden beveiligd met behulp van een afdichtingsstrip.

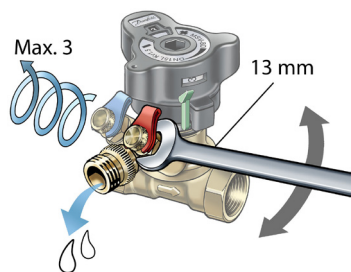
Afvoer

De meetunit kan in elke gewenste positie worden gedraaid. De rode teststekker laat de toevoorzijde van de afsluiter af, en de blauwe de afvoorzijde. Max. 3 slagen, zie afbeelding. De afvoeraansluiting (accessoire) moet worden gebruikt om een slang aan te sluiten.

Montarea

Înainte de a monta robinetul, instalatorul trebuie să se asigure că sistemul de conducte este curat și:

- că robinetul poate fi rotit la 360° dacă se utilizează o conductă filetată.
- că robinetul este orientat în sensul săgeții de debit.

Îndepărtarea mânerului

- Piulița de cuplare devine accesibilă după ce este eliberat dispozitivul de blocare de culoare verde.
- Rotiți scala până la 0.0 și desfaceți piulița de cuplare.
- Înainte de remontare, asigurați-vă că este afișată setarea 0.0.

Închiderea și deschiderea

Un indicator arată:
Alb = robinet deschis
Roșu = robinet închis

Reglarea debitului

- Când robinetul este deschis, dispozitivul de blocare este eliberat. Se poate utiliza și o cheie Allen.
- Mânerul apare, iar debitul poate fi reglat la valoarea dorită. Diagramele de debit pot fi găsite la adresa <http://heating.danfoss.com>.
- Blocați reglarea apăsând mânerul până ce face clic.

Etanșarea

- Reglarea poate fi protejată cu ajutorul unei benzi de etanșare.

Scurgerea

Suportul de măsurare poate fi rotit în orice poziție. Niplul roșu deschide orificiul de admisie al robinetului, iar niplul albastru, orificiul de evacuare. Max. 3 ture, a se vedea ilustrația. Accesoriul de conectare la scurgere este utilizat pentru atașarea unui furtun.

Racor de fijación

Antes de proceder al montaje de la válvula, el instalador debe comprobar que el sistema de tuberías esté limpio y que:

- la válvula pueda girar 360° (si se utiliza un tubo roscado) y que
- la válvula esté orientada en el sentido de la flecha.

Desmontaje del mando

- Retire el bloque verde para acceder a la tuerca de unión.
- Ajuste la escala a 0,0 y desenrosque la tuerca de unión.
- Antes de volver a instalarlo, asegúrese de que el mando se encuentre en la posición 0,0.

Apertura y cierre

Indicador de la válvula:
Blanco = válvula abierta
Rojo = válvula cerrada

Ajuste del caudal

- Cuando la válvula está abierta, el bloqueo queda libre. También se puede utilizar una llave Allen.
- El mando se eleva y permite regular el caudal. Siga los diagramas de caudal que encontrará en <http://heating.danfoss.com>.
- Bloquéelo en este ajuste presionando el mando hasta que oiga un clic.

Protección

- Puede proteger este ajuste con un precinto.

Desagüe

La estación de medida se puede girar en todas las direcciones. La llave de prueba roja desagua la entrada de la válvula, y la azul, la salida. Máx. 3 vueltas; consulte la ilustración. El accesorio de desagüe debe conectarse a una manguera.

装配

在装配平衡阀之前，安装人员必须确保管道系统清洁，并且注意以下两点：

- 如果使用螺纹管，可将阀门转动 360 度。
- 阀门方向以图中所示箭头为准。

卸下手柄

- 松开绿色锁扣后，即可触及到管节螺母。
- 将刻度转到 0.0，然后旋松螺帽。
- 重新装配手柄前，确保设定值显示为 0.0

打开和关闭

指示灯：
白 = 平衡阀已打开
红 = 平衡阀已关闭

设置流量

- 当阀门打开时，即可松开设置锁。可使用内六角扳手。
- 手柄弹出，此时可设置所需的流量。流量图可在 <http://heating.danfoss.com> 中找到。
- 按下手柄，直到听到喀嗒一声，以锁定设置。
- 可使用密封条保护设置。

密封件

- 可使用密封条保护设置。

排放

测量站可转向任何方向。红色测试插头排放阀门的入口侧，蓝色测试插头排放阀门的出口侧。最大 3 圈，请见图示。排放连接附件用于连接软管。

Ugradnja

Prije ugradnje ventila instalater mora provjeriti je li sustav cijevi čist is:

- Može li se ventil zakrenuti za 360° ako se upotrebljava cijev s navojem.
- Je li ventil okrenut prema streljci protoka.

Uklanjanje ručice

- Holender matica postaje dostupna tek nakon otpuštanja zelenog klina.
- Postavite vrijednost na 0.0 i odvrnite zaobljenu slijepu maticu.
- Prije ponovnog postavljanja ručice provjerite je li za postavku prikazana vrijednost 0.0

Otvaranje i zatvaranje

Indikatori:
Bijeli = otvoren ventil
Crveni = zatvoren ventil

Postavljanje protoka

- Kada je ventil otvoren, klin se može izvući. Možete upotrijebiti i imbus ključ.
- Ručica će iskočiti i možete postaviti željeni protok. Dijagrame protoka potražite na adresi <http://heating.danfoss.com>.
- Postavljenu vrijednost zaključajte pritiskom na ručicu.

Brtva

- Postavku možete zaštititi pomoću vezice.

Odvod

Mjerne priključke možete okrenuti u bilo koji položaj. Crveni merni priključak ispušta isprazni ulaznu stranu ventila, a plavi izlaznu. Maks. 3 okretaja, pogledajte sliku. Za priključivanje crijeva morate upotrijebiti odvodni priključak koji je dostupan u dodatnoj opremi.

Postavljanje

Pre postavljanja ventila instalater mora da se uveri da je cevni sistem čist, kao i sledeće:

- Ventil može da se okrene za 360° ako se koristi cev sa navojem.
- Ventil je orijentisan u skladu sa strelicom koja označava tok.

Skidanje ručice

- Spojna navrtka je dostupna kada se otpusti zelena blokada.
- Postavite skalnu na 0.0 i odvrnite priključnu navrtku.
- Pre vraćanja ručice, uverite se da skala pokazuje 0.0

Otvoren i zatvoren

Indikator pokazuje:
Belo = otvoren ventil
Crveno = zatvoren ventil

Podešavanje protoka

- Kada je ventil otvoren blokada je otpuštena. Može da se upotrebi i imbus ključ.
- Ručica se izdvaja i može da se podesi željeni protok. Dijagrame protoka možete da pronadete na <http://heating.danfoss.com>.
- Blokirajte podešavanje pritiskom na ručicu dok ne klikne.

Plombiranje

- Podešavanje može da se zaštiti upotrebom trake za plombiranje.

Pražnjenje

Merna stanica može da se okrene u bilo koji položaj. Crveni merni priključak ispušta isprazni ulaznu stranu ventila, a plavi izlaznu. Maks. 3 okreta, pogledajte ilustraciju. Koristite dodatni priključak za pražnjenje da biste priključili crevo.

Vgradnja

Pred vgradnjo ventila se mora inštalater prepričati, da je cevni sistem čist, in zagotoviti naslednje:

- Ventil je mogoče obrniti za 360 stopinj, če se uporablja navojna cev.
- Ventil je usmerjen tako, kot prikazuje puščica za označitev pretoka.

Demontaža ročaja

- Ko sprostite zeleni zatič, lahko dostopate do spojne matice.
- Obrnite merilo v položaj 0,0 in odvijte spojno matico.
- Pred vnovično namestitvijo ročaja mora biti prikazana vrednost 0,0.

Odpiranje in zapiranje

Prikaz položaja:
belo = odprt ventil
rdeče = zaprt ventil

Nastavitev pretoka

- Pri odprtjem ventilu je zatič sproščen. Uporabite lahko tudi inbus ključ.
- Ročaj izskoči in nastavite lahko željeni pretok. Diagrami pretoka so na voljo na naslovu <http://heating.danfoss.com>.
- Zaklenite nastavitev s pritiskom na ročaj, da se ta zaskoči.

Plombiranje

- Nastavitev lahko plombirate z vezico za blokado nastavitve.

Izpust

Merilna postaja je lahko poljubno usmerjena. Z rdečim preizkusnim ventilom izpraznite dovodno stran, z modrim pa odvodno stran. Najv. 3 obrate, glejte sliko. Za pritrnitev cevi uporabite dodatni izpustni priključek.

Förskruvning

Före ventilen monteras ska mäste installatören säkerställa att rörsystemet är rent och att:

- Ventilen kan vridas 360 grader, om ett gängat rör används.
- Ventilen monteras med pilen i flödesriktningen.

Ta bort handtaget

- Kopplingsmuttern blir åtkomlig när det gröna låset frigörs.
- Vrid skalan till 0,0 och skruva loss kopplingsmuttern.
- Kontrollera att inställningen är 0,0 innan ratten monteras tillbaka.

Öppna och stänga

En indikator visar:
Vit = öppen ventil
Röd = stängd ventil

Ställa in flödet

- När ventilen är öppen kan låset frisläppas. Sexkantsnyckel kan också användas.
- Handtaget frigörs uppåt och önskat flöde kan ställas in. Du hittar flödesdiagram på <http://heating.danfoss.com>.
- Lås inställningen genom att trycka på handtaget tills det klickar.

Plombering

- Inställningen kan plomberas med en plomberings-stripe.

Avtappning

Mätstationen kan vridas runt till vilken position som helst. Den röda testpluggen dränerar ventilen inloppssida och det blå uttaget dränerar retursidan. Max. 3 varv. Se bild. Dräneringsanslutningen används till att ansluta en slang.

Spojovací prvek

Před namontováním ventilu musí montážní pracovník zajistit, aby byl potrubní systém čistý a aby bylo možné provést následující:

- Ventil lze otočit o 360°, pokud je použita závitová trubka.
- Ventil je orientován ve směru šipky průtoku.

Demontáž rukojeti

- Spojovací matice bude přístupná po uvolnění zelené pojistky.
- Otočte stupnici na 0.0 a odšroubujte spojovací matici.
- Před vrácením rukojeti zkontrolujte, že je nastavená hodnota 0.0.

Otevření a zavření

Barva indikátoru:
Bílá = ventil je otevřený
Červená = ventil je zavřený

Nastavení průtoku

- Když je ventil otevřený, pojistka je uvolněná. Také je možné použít imbusový klíč.
- Rukojeť vyskočí nahoru a je možné nastavit požadovaný průtok. Diagramy průtoku jsou k dispozici na <http://heating.danfoss.com>.
- Nastavení zajistíte stisknutím a zacvaknutím rukojeti.

Zajištění

- Nastavení lze chránit pomocí pečetiho pásku.

Vypouštění

Měřicí stanici lze otočit do libovolné polohy. Červenou testovací zátkou se vypouští vstupní strana ventilu a modrou výstupní. Max. 3 otáčky, viz obrázek. Na připojení odtoku se připojí hadice.

Kiinnitys

Ennen venttiilin asennusta asentajan täytyy varmistaa, että putkisto on puhdas ja että

- venttiiliä voidaan kääntää 360 astetta kierteistä putkea käytettäessä
- venttiili asennetaan virtaus-suunnan nuolen suuntaisesti.

Kahvan irrottaminen

- Liitosmutteri tulee esille, kun vihreä lukko vapautetaan.
- Käännä asteikko kohtaan 0.0 ja kierrä liitosmutteri auki.
- Kalibrointi
- Varmista ennen kahvan uudelleen asennusta, että asetuksen näytöllä on 0.0.

Avaa ja sulje

Ilmainen näyttää:
Valkoinen = venttiili auki
Punainen = venttiili kiinni

Virtauksen asetus:

- Kun venttiili on auki, lukko on vapautettu. Myös kuusiokolo-avainta voidaan käyttää.
- Kahva nousee ylös ja haluttu virtaus voidaan asettaa. Virtauskaaviot löytyvät osoitteesta <http://heating.danfoss.com>.
- Lukitse asetus painamalla kahvaa, kunnes se lukittuu.

Tiiviste

- Asetus voidaan suojata tiivistysnauhalla.

Tyhjennysaukko

Mittausasema voidaan kääntää mihin asentoon hyvänsä. Punainen testikorkki tyhjentää venttiilin tulopuolen ja sininen lähdon. Enint. 3 käännöstä. Katso kuva. Tyhjennysliitäntää on tarkoitus käyttää letkun liittämiseen.