

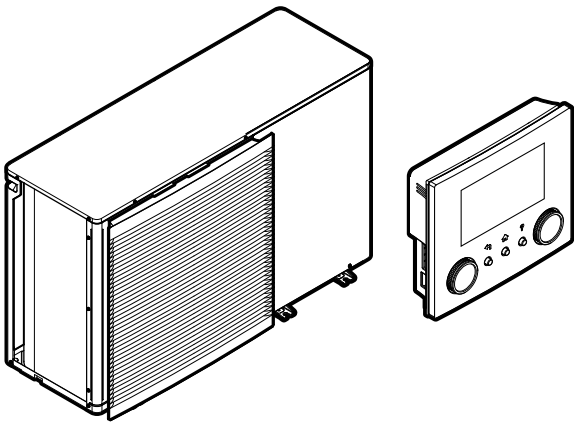

Priručnik za rukovanje

Daikin Altherma 3 M



EBLA09~16DAV3
EBLA09~16DAW1
EBLA09~16DA3V3
EBLA09~16DA3W1

EDLA09~16DAV3
EDLA09~16DAW1
EDLA09~16DA3V3
EDLA09~16DA3W1

Priručnik za rukovanje
Daikin Altherma 3 M

Hrvatski

Sadržaj

1	O ovom dokumentu	2
2	Sigurnosne upute za korisnika	3
2.1	Općenito.....	3
2.2	Upute za siguran rad.....	3
3	O sustavu	4
3.1	Sastavni dijelovi u uobičajenom izgledu sustava.....	4
4	Brzi vodič	4
4.1	Korisnička razina dopuštenja.....	4
4.2	Grijanje/hlađenje prostora.....	5
4.3	Topla voda za kućanstvo.....	6
5	Rad	7
5.1	Korisničko sučelje: pregled.....	7
5.2	Struktura izbornika: pregled korisničkih postavki.....	8
5.3	Mogući zasloni: pregled.....	9
5.3.1	Početni zaslon.....	9
5.3.2	Zaslon glavnog izbornika.....	10
5.3.3	Zaslon zadane vrijednosti.....	10
5.3.4	Zaslon s pojedinostima i vrijednostima.....	11
5.4	UKLJUČIVANJE ili ISKLJUČIVANJE rada.....	11
5.4.1	Vizualni pokazatelji.....	11
5.4.2	Za UKLJUČIVANJE ili ISKLJUČIVANJE.....	11
5.5	Čitanju informacija.....	12
5.6	Kontrola grijanja/hlađenja prostora.....	12
5.6.1	Postavljanje načina rada u prostoru.....	12
5.6.2	Mijenjanje željene sobne temperature.....	12
5.6.3	Mijenjanje željene temperature izlazne vode.....	13
5.7	Kontrola kućne vruće vode.....	13
5.7.1	Način ponovnog zagrijavanja.....	13
5.7.2	Planirani način.....	13
5.7.3	Planirani način + način ponovnog zagrijavanja.....	13
5.7.4	Upotreba pojačanog načina rada KVV-a.....	14
5.8	Zaslon plana: primjer.....	14
5.9	Krivulja za rad ovisan o vremenskim prilikama.....	16
5.9.1	Što predstavlja krivulja za rad ovisan o vremenskim prilikama?.....	16
5.9.2	Krivulja s 2 zadane vrijednosti.....	16
5.9.3	Krivulja nagiba i pomaka.....	16
5.9.4	Upotreba krivulja za rad ovisan o vremenskim prilikama.....	17
6	Savjeti za uštedu energije	18
7	Održavanje i servisiranje	18
7.1	Pregled: održavanje i servisiranje.....	18
8	Uklanjanje problema	19
8.1	Prikaz teksta pomoći u slučaju kvara.....	19
8.2	Za provjeru povijesti kvarova.....	19
8.3	Simptom: vaša dnevna soba je prehladna (pretopla).....	19
8.4	Simptom: voda na slavini je prehladna.....	19
8.5	Simptom: toplinska crpka ne radi.....	20
8.6	Simptom: sustav proizvodi šum krkljanja nakon puštanja u pogon.....	20
9	Odlaganje na otpad	20
10	Rječnik	20
11	Postavke instalatera: tablice koje ispunjava instalater	20
11.1	Čarobnjak za konfiguriranje.....	20
11.2	Izbornik postavki.....	21

1 O ovom dokumentu

Hvala vam na kupnji ovog proizvoda. Molimo vas:

- Prije upotrebe korisničkog sučelja pažljivo pročitajte dokumentaciju kako biste osigurali najbolje performanse.
- Zatražite od instalatera da vam objasni postavke koje je upotrijebio za konfiguriranje vašeg sustava. Provjerite je li ispunio tablice postavki instalatera. Ako nije, zatražite da to učini.
- Čuvajte dokumentaciju za daljnju upotrebu.

Ciljana publika

Krajnji korisnici

Komplet dokumentacije

Ovaj dokument dio je kompleta dokumentacije. Cijeli komplet obuhvaća:

Opće mjere opreza:

- Sigurnosne upute koje morate pročitati prije postavljanja
- Format: papir (u pakiranju vanjske jedinice)

Priručnik za rukovanje:

- Brzi vodič za osnovnu upotrebu
- Format: papir (u pakiranju vanjske jedinice)

Referentni vodič za korisnika:

- Detaljne upute po koracima i popratne informacije za osnovnu i naprednu upotrebu
- Format: digitalne datoteke na adresi <http://www.daikineurope.com/support-and-manuals/product-information/>

Priručnik za instalaciju:

- Upute za postavljanje
- Format: papir (u pakiranju vanjske jedinice)

Referentni vodič za instalatera:

- Priprema za postavljanje, dobre prakse, referentni podaci ...
- Format: digitalne datoteke na adresi <http://www.daikineurope.com/support-and-manuals/product-information/>

Knjižica s dodatcima za opcionalnu opremu:

- Dodatne informacije o postavljanju opcionalne opreme
- Format: Papir (u pakiranju vanjske jedinice) + Digitalne datoteke na adresi <http://www.daikineurope.com/support-and-manuals/product-information/>

Najnovije revizije priložene dokumentacije možete pronaći na regionalnim Daikin internetskim stranicama ili zatražiti od trgovca.

Izvorna dokumentacija napisana je na engleskom jeziku. Svi ostali jezici su prijevodi.

Aplikacija Daikin Residential Controller



Ako ju instalater postavi, aplikaciju Daikin Residential Controller možete upotrebljavati za kontrolu i nadzor svojeg sustava. Više podataka potražite na stranici:

<http://www.onlinecontroller.daikineurope.com/>



Trenutačna lokacija

Trenutačna lokacija (primjer: [4.3]) omogućuje vam određivanje vlastite lokacije u strukturi izbornika korisničkog sučelja.

1	Za omogućivanje trenutne lokacije: na početnom zaslonu ili zaslonu glavnog izbornika pritisnite gumb za pomoć. Trenutačna lokacija pojavljuje se u gornjem lijevom kutu zaslona.	?
2	Za onemogućivanje trenutne lokacije: ponovno pritisnite gumb za pomoć.	?

U ovom dokumentu navode se i trenutne lokacije. **Primjer:**

1	Idite na [4.3] : Grijanje/hlađenje prostora > Raspon rada.	
---	-------------------------------------------------------------------	--

To znači:

1	Počevši od početnog zaslona zakrećite lijevi kotačić i idite na Grijanje/hlađenje prostora.	
2	Pritisnite lijevi kotačić za ulazak u podizbornik.	
3	Zakrećite lijevi kotačić i idite na Raspon rada.	
4	Pritisnite lijevi kotačić za ulazak u podizbornik.	

2 Sigurnosne upute za korisnika

Uvijek se pridržavajte sljedećih sigurnosnih uputa i odredbi.

2.1 Općenito

UPOZORENJE

Ako **NISTE** sigurni kako se rukuje uređajem, obratite se instalateru.

UPOZORENJE

Uređaj smiju koristiti djeca starija od 8 godina i osobe sa smanjenim fizičkim, osjetilnim ili mentalnim sposobnostima, ili s nedostatnim iskustvom i znanjem, ako imaju nadzor ili dobivaju upute o uporabi od uređaja na siguran način i razumiju uključene rizike.

Djeca se **NE** SMIJU igrati s uređajem.

Djeca **NE** SMIJU čistiti uređaj i obavljati zadatke korisničkog održavanja ako nisu pod nadzorom.

UPOZORENJE

Za sprečavanje strujnog udara ili požara:

- **NE** ispirite jedinicu vodom.
- **NE** rukujte jedinicom mokrim rukama.
- **NE** stavljajte nikakve predmete s vodom na jedinicu.

OPREZ

- **NE** stavljajte nikakve predmete ili opremu na gornju ploču jedinice.
- **NE** sjedite i **NE** stojte na jedinici te se **NE** penjite na nju.

- Uređaji su označeni sljedećim simbolom:



To znači da se električni i elektronički proizvodi **NE** SMIJU miješati s ostalim nerazvrstanim kućanskim otpadom. Sustav **NE** pokušavajte rastaviti sami: rastavljanje sustava, postupanje s rashladnim sredstvom, uljem i svim ostalim dijelovima morate prepustiti ovlaštenom instalateru koji će to obaviti u skladu s važećim zakonima.

Uređaji se u specijaliziranom pogonu moraju obraditi za ponovnu upotrebu, recikliranje i uklanjanje. Osiguravanjem pravilnog odlaganja ovog proizvoda pomažete u sprečavanju mogućih negativnih posljedica za okoliš i ljudsko zdravlje. Više informacija zatražite od svog instalatera ili nadležnih lokalnih tijela.

- Baterije su označene sljedećim simbolom:



To znači da se baterije **NE** SMIJU miješati s ostalim nerazvrstanim kućanskim otpadom. Ako je ispod simbola otisnut kemijski simbol, taj kemijski simbol znači da baterija sadrži teške metale iznad određene koncentracije.

Moguće oznake kemikalija su: Pb: olovo (>0,004%).

iskorištene baterije se u specijaliziranom pogonu moraju obraditi za ponovnu upotrebu. Osiguravanjem pravilnog odlaganja iskorištenih baterija pomažete u sprječavanju mogućih negativnih posljedica za okoliš i ljudsko zdravlje.

2.2 Upute za siguran rad

UPOZORENJE: BLAGO ZAPALJIVI MATERIJAL

Rashladno sredstvo u sustavu je blago zapaljivo.

UPOZORENJE

Uređaj se mora pohraniti tako da se spriječe mehanička oštećenja, u dobro prozračivanoj prostoriji u kojoj nema

3 O sustavu

trajno aktivnih izvora vatre (primjer: otvoreni plamen, aktivni plinski uređaj ili aktivni električni grijač).

! UPOZORENJE

- NEMOJTE bušiti ili paliti dijelove kruga rashladnog sredstva.
- NEMOJTE koristiti nikakva sredstva za ubrzavanje odleđivanja ili čišćenje, osim onih koje je preporučio proizvođač.
- Imajte na umu da rashladno sredstvo u sustavu nema mirisa.



! UPOZORENJE

Rashladno sredstvo u jedinici je blago zapaljivo, ali normalno NE curi iz sustava. Ako rashladno sredstvo procuruje u prostoriju, u dodiru s plamenikom, grijačem ili štednjakom može dovesti do požara ili stvaranja štetnog plina.

Isključite sve uređaje za grijanje plamenom, prozračite prostoriju i obratite se trgovcu kod kojeg ste kupili uređaj.

NEMOJTE upotrebljavati uređaj dok serviser ne potvrdi da je popravljen dio iz kojeg je curilo rashladno sredstvo.

! UPOZORENJE

Odzračivanje uređaja za isijavanje topline ili kolektora. Prije odzračivanja uređaja za isijavanje topline ili kolektora, provjerite prikazuje li se  ili  na početnom zaslonu korisničkog sučelja.

- Ako se ne prikazuje, možete odmah obaviti odzračivanje.
- Ako se prikazuje, uvjerite se da je prostorija u kojoj želite obaviti odzračivanje dovoljno ventilirana.
Razlog: Rashladno sredstvo može istjecati u krug vode, a potom i u prostoriju prilikom odzračivanja uređaja za isijavanje topline ili kolektora.

3 O sustavu

Ovisno o izgledu sustava, on može:

- zagrijavati prostor
- hladiti prostor
- proizvoditi kućnu vruću vodu (samo ako je ugrađen spremnik KVV-a)



INFORMACIJA

Hlađenje je primjenjivo samo u slučaju reverzibilnih modela.



INFORMACIJA

Ako je podno grijanje postavljeno u glavnoj zoni, onda u načinu rada s hlađenjem glavna zona može pružiti samo osvjеženje. Stvarno hlađenje tada NIJE dopušteno.

3.1 Sastavni dijelovi u uobičajenom izgledu sustava

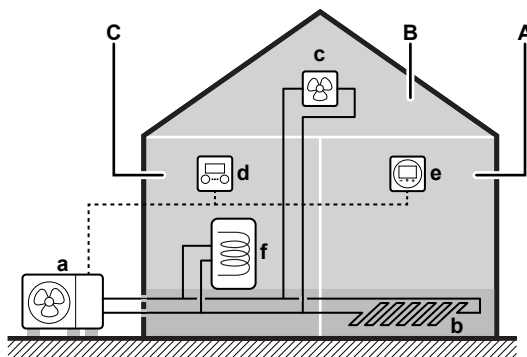

- A Glavna zona. **Primjer:** Dnevni boravak.
- B Dodatna zona. **Primjer:** Spavaća soba.
- C Kotlovnica. **Primjer:** Garaža.
- a Toplinska crpka vanjske jedinice
- b Podno grijanje
- c Konvektori toplinske crpke ili ventilo-konvektorske jedinice
- d Korisničko sučelje
- e Namjensko sučelje za upravljanje ugodnošću (BRC1HHDA služi kao sobni termostat)
- f Spremnik kućne vruće vode (KVV)

4 Brzi vodič

4.1 Korisnička razina dopuštenja

Količina informacija koju možete očitati i urediti u strukturi izbornika ovisi o vašoj razini korisničkih prava:

- Korisnik: standardni način rada
- Napredni korisnik: možete očitati i urediti više informacija

Mijenjanje korisničke razine dopuštenja

1	Idite na [B]: Korisnički profil.	
2	Unesite odgovarajući pin kôd za razinu korisničkih prava.	—
	<ul style="list-style-type: none"> Pregledajte popis brojeva i promijenite odabrani broj. Pomaknite pokazivač s lijeva na desno. Potvrdite pin kôd i nastavite. 	

Pin kôd za korisnika

Pin kôd za razinu Korisnik je **0000**.



Pin kôd za naprednog korisnika

Pin kôd za razinu Napredni korisnik je **1234**. Potom su korisniku vidljive dodatne stavke izbornika.



4.2 Grijanje/hlađenje prostora

Da biste **UKLJUČILI** ili **ISKLJUČILI** grijanje/hlađenje prostora

**NAPOMENA**

Zaštita sobe od smrzavanja. Čak i ako isključite grijanje/hlađenje prostora ([C.2]: Rad > Grijanje/hlađenje prostora), zaštita prostorije od smrzavanja – ako je omogućena – i dalje se može aktivirati. Međutim, za kontrolu temperaturom izlazne vode i kontrolu vanjskim sobnim termostatom zaštita **NIJE** zajamčena.

**NAPOMENA**

Sprečavanje smrzavanja cijevi. Čak i ako **ISKLJUČITE** grijanje/hlađenje prostora ([C.2]: Rad > Grijanje/hlađenje prostora), sprečavanje smrzavanja cijevi – ako je omogućeno – ostat će aktivno.

1	Idite na [C.2]: Rad > Grijanje/hlađenje prostora.	
2	Postavite rad na Uključeno ili Isključeno.	

Mijenjanje željene sobne temperature

Tijekom kontrole sobne temperature možete upotrijebiti zaslon zadane vrijednosti sobne temperature za očitavanje i prilagodbu željene sobne temperature.

1	Idite na [1]: Prostorija.	
2	Prilagodite željenu sobnu temperaturu.	

a Stvarna sobna temperatura
b Željena sobna temperatura

Mijenjanje željene temperature izlazne vode

Zaslon zadane vrijednosti temperature izlazne vode možete upotrijebiti za očitavanje i prilagodbu željene temperature izlazne vode.

1	Idite na [2]: Glavna zona ili [3]: Dodatna zona.	
2	Prilagodite željenu temperaturu izlazne vode.	

a Stvarna temperatura izlazne vode
b Željena temperatura izlazne vode

Za promjenu krivulje za rad ovisan o vremenskim prilikama za zone grijanja/hlađenja prostora

1 Idite na odgovarajuću zonu:

4 Brzi vodič

Zona	Idite na...
Glavna zona – grijanje	[2.5] Glavna zona > Krivulja V0 hlađenja
Glavna zona – hlađenje	[2.6] Glavna zona > Krivulja V0 hlađenja
Dodatna zona – grijanje	[3.5] Dodatna zona > Krivulja V0 hlađenja
Dodatna zona – hlađenje	[3.6] Dodatna zona > Krivulja V0 hlađenja

2 Promijenite krivulju za rad ovisan o vremenskim prilikama.

Postoje 2 tipa krivulje za rad ovisan o vremenskim prilikama: **krivulja nagiba i pomaka** (zadano) i **krivulja s 2 zadane vrijednosti**. Prema potrebi tip možete promijeniti u stavci [2.E] Glavna zona > Vrsta krivulje ovisnosti o vremenu. Način prilagodbe krivulje ovisi o tipu.

Krivulja nagiba i pomaka

Nagib. Kada se nagib promijeni, nova željena temperatura na X1 nejednoliko je viša od željene temperature na X2.

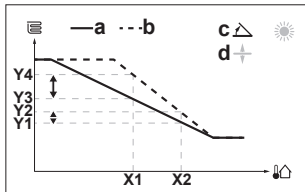

Pomak. Kada se pomak promijeni, nova željena temperatura na X1 jednako je viša kao željena temperatura na X2.

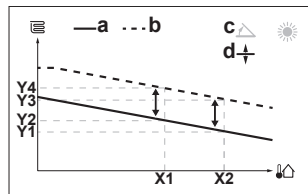

- X1, X2** Vanjska temperatura okoline
Y1~Y4 Željena temperatura izlazne vode
a Krivulja za rad ovisan o vremenskim prilikama prije promjena
b Krivulja za rad ovisan o vremenskim prilikama nakon promjena
c Nagib
d Pomak

Moguća postupanja na ovom zaslonu

	Odaberite nagib ili pomak.
	Povečajte ili smanjite nagib/pomak.
	Kada se odabere nagib: postavite nagib i idite na pomak.
	Kada se odabere pomak: postavite pomak.
	Potvrdite promjene i vratite se u podizbornik.

Krivulja s 2 zadane vrijednosti

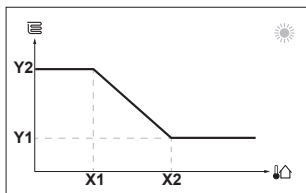

- X1, X2** Vanjska temperatura okoline
Y1, Y2 Željena temperatura izlazne vode

Moguća postupanja na ovom zaslonu

	Pregledajte temperature.
	Promijenite temperaturu.
	Idite na sljedeću temperaturu.
	Potvrdite promjene i nastavite.

Više informacija

Za više informacija također pogledajte:

- "5.4 UKLJUČIVANJE ili ISKLJUČIVANJE rada" ▶ 11]

- "5.6 Kontrola grijanja/hlađenja prostora" ▶ 12]
- "5.8 Zaslon plana: primjer" ▶ 14]
- "5.9 Krivulja za rad ovisan o vremenskim prilikama" ▶ 16]
- Referentni vodič za korisnika

4.3 Topla voda za kućanstvo

Da biste UKLJUČILI ili ISKLJUČILI grijanje spremnika



NAPOMENA

Način rada za dezinfekciju. Čak i ako ISKLJUČITE grijanje spremnika ([C.3]: Rad > Spremnik), način rada za dezinfekciju ostati će aktivan. Međutim, ako ga ISKLJUČITE dok je dezinfekcija pokrenuta, pojavit će se pogreška AH.

1	Idite na [C.3]: Rad > Spremnik.	
2	Postavite rad na Uključeno ili Isključeno.	

Za promjenu zadane vrijednosti temperature spremnika

U načinu rada Samo ponovno zagrijavanje zaslon zadane vrijednosti temperature spremnika možete upotrijebiti za očitavanje i prilagodbu temperature kućne vruće vode.

1	Idite na [5]: Spremnik.	
2	Prilagodite temperaturu kućne vruće vode.	
	<p>a Stvarna temperatura kućne vruće vode b Željena temperatura kućne vruće vode</p>	

U ostalim načinima rada možete vidjeti zaslon zadane vrijednosti ali ne ga i mijenjati. Umjesto toga, možete mijenjati postavke za Zadana vrijednost ugodnosti [5.2], Zadana vrijednost ekonomičnosti [5.3] i Zadana vrijednost ponovnog zagrijavanja [5.4].

Više informacija

Za više informacija također pogledajte:

- "5.4 UKLJUČIVANJE ili ISKLJUČIVANJE rada" ▶ 11]
- "5.7 Kontrola kućne vruće vode" ▶ 13]
- "5.8 Zaslon plana: primjer" ▶ 14]
- Referentni vodič za korisnika

5 Rad



INFORMACIJA

Hlađenje je primjenjivo samo u slučaju reverzibilnih modela.

5.1 Korisničko sučelje: pregled

Korisničko sučelje sadrži sljedeće komponente:

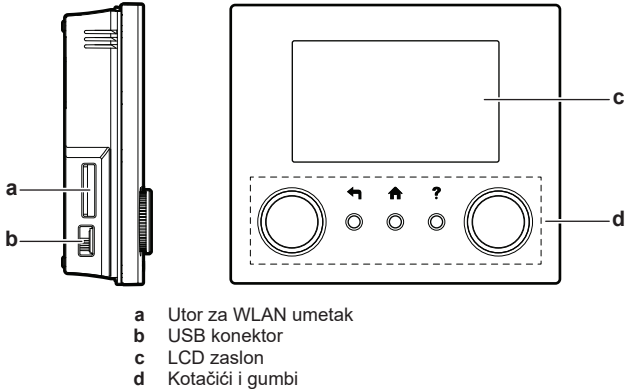

Utor za WLAN umetak

Pomoću WLAN umetka, instalater može spojiti sustav na internet. Kao korisnik potom možete upravljati sustavom putem aplikacije Daikin Residential Controller. **Napomena:** Ovaj se utor ne može koristiti za SD kartice.

USB konektor

Pomoću USB memorijskog uređaja, instalater može:

- Ažurirati softver. Za to je potrebna odgovarajuća konfiguracijska datoteka na USB memorijskom uređaju.
- Uvezite postavke koje je generirao E-konfigurator (Navigator rješenja za grijanje) s USB memorijskog uređaja u korisničko sučelje (MMI). Za to je potrebna odgovarajuća konfiguracijska datoteka na USB memorijskom uređaju.
- Izvezite trenutačne postavke (npr. lokalne postavke, MMI EEPROM postavke, programatore vremena) iz korisničkog sučelja (MMI) na USB memorijski uređaj.

LCD zaslon

LCD zaslon ima funkciju mirovanja. Nakon 15 min bez interakcije s korisničkim sučeljem zaslon se zatamni. Budi se pritiskom bilo kojeg gumba ili zakretanjem bilo kojeg kotačića.

Kotačići i gumbi

Služite se kotačićima i gumbima:

- za navigaciju po zaslonima, izbornicima i postavkama LCD zaslona
- za postavljanje vrijednosti

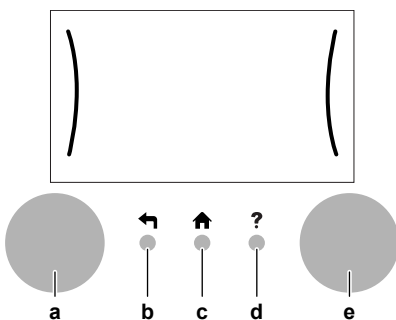

Stavka	Opis
a Lijevi kotačić	Na LCD-u se s lijeve strane zaslona prikazuje luk kada možete upotrijebiti lijevi kotačić. <ul style="list-style-type: none"> • : zakrenite, zatim pritisnite lijevi kotačić. Služi za kretanje strukturom izbornika. • : zakrenite lijevi kotačić. Služi za odabir stavke izbornika. • : pritisnite lijevi kotačić. Služi za potvrdu odabira ili prelazak u podizbornik.
b Gumb za povratak	: pritisnite za vraćanje 1 korak unatrag u strukturi izbornika.
c Gumb početne stranice	: pritisnite za povratak na početni zaslon.
d Gumb za pomoć	: pritisnite za prikaz teksta pomoći povezanog s trenutnom stranicom (ako je dostupan).
e Desni kotačić	Na LCD-u se s desne strane zaslona prikazuje luk kada možete upotrijebiti desni kotačić. <ul style="list-style-type: none"> • : zakrenite, zatim pritisnite desni kotačić. Služi za mijenjanje vrijednosti ili postavke prikazane na desnoj strani zaslona. • : zakrenite desni kotačić. Služi za kretanje kroz moguće vrijednosti i postavke. • : pritisnite desni kotačić. Služi za potvrdu odabira ili prelazak na sljedeću stavku izbornika.

5.2 Struktura izbornika: pregled korisničkih postavki

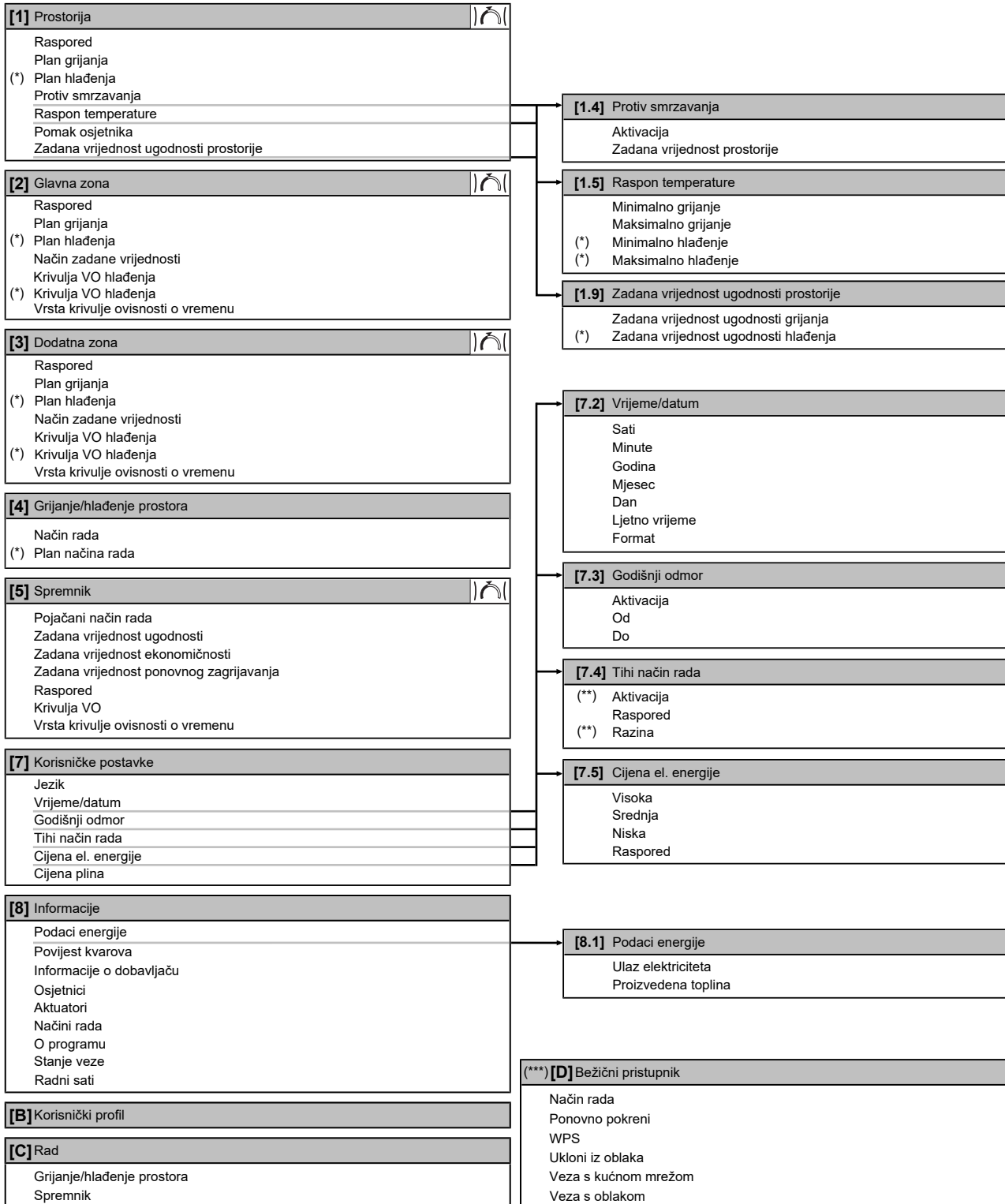

Zaslon zadane vrijednosti

(*)

Primjenjivo samo na reverzibilne modele

(**)

Dostupno samo instalateru

(***)

Primjenjivo samo kada je instaliran WLAN

**INFORMACIJA**

Postavke će se vidjeti ili se neće vidjeti ovisno o odabranim postavkama instalatera i tipu jedinice.

5.3 Mogući zasloni: pregled

Najuobičajeniji su sljedeći zasloni:

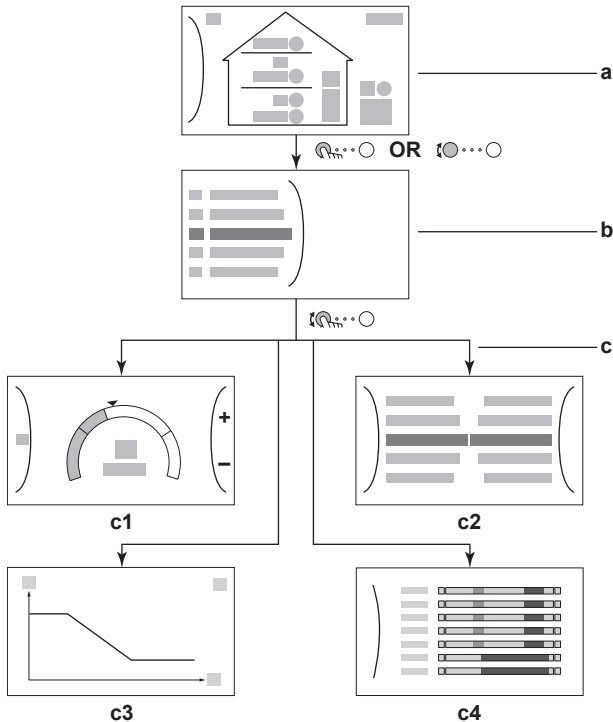

- a Početni zaslon
- b Zaslon glavnog izbornika
- c Zasloni nižih razina:
 - c1: zaslon zadane vrijednosti
 - c2: zaslon s pojedinostima i vrijednostima
 - c3: zaslon s krivuljom za rad ovisan o vremenu
 - c4: zaslon s planom

5.3.1 Početni zaslon

Pritisnite gumb za povratak na početni zaslon. Vidjet ćete pregled konfiguracije jedinice te sobnu temperaturu i zadane vrijednosti temperature. Na početnom se zaslonu vide samo oni simboli koji se odnose na vašu konfiguraciju.

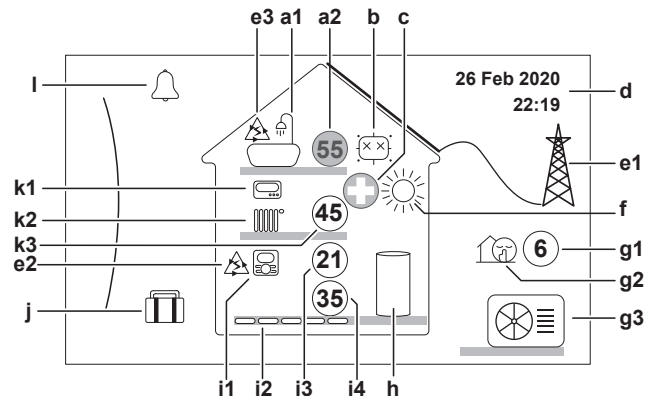







Moguća postupanja na ovom zaslonu	
	Pregledajte popis na glavnom izborniku.
	Idite na zaslon glavnog izbornika.
?	Omogući/onemogući trenutnačnu lokaciju.

Stavka	Opis
a	Kućna vruća voda
a1	Kućna vruća voda
a2	Izmjerena temperatura spremnika ^(a)

Stavka	Opis
b	Dezinfekcija / pojačano
	Način dezinfekcije aktivan
	Pojačani način rada aktivan
c	U hitnom slučaju
	U slučaju kvara toplinske crpke sustav radi u načinu Hitan slučaj ili se toplinska crpka prisilno isključuje.
d	Trenutni datum i vrijeme
e	Pametna energija
e1	Pametna energija dostupna je putem solarnih panela ili pametne mreže.
e2	Pametna energija trenutno se upotrebljava za grijanje prostora.
e3	Pametna energija trenutno se upotrebljava za kućnu vruću vodu.
f	Način rada u prostoru
	Hlađenje
	Grijanje
g	Vanjski/tihi način rada
g1	Izmjerena vanjska temperatura ^(a)
g2	Tihi način rada aktivan
g3	Vanjska jedinica
h	Spremnik kućne vruće vode
	Samostojeći spremnik postavljen
i	Glavna zona
i1	Postavljeni tip sobnog termostata: <ul style="list-style-type: none"> Rad jedinice određuje se na osnovi temperature okoline u namjenskom sučelju za upravljanje ugodnošću (BRC1HHDA služi kao sobni termostat). Rad jedinice određuje se na osnovi vanjskog sobnog termostata (bežičnog ili žičanog). — Sobni termostat nije instaliran ili postavljen. Rad jedinice određuje se na osnovi temperature izlazne vode, bez obzira na stvarnu sobnu temperaturu i/ili na zahtjev za grijanje prostora.
i2	Ugrađeni tip uređaja za isijavanje topline: <ul style="list-style-type: none"> Podno grijanje Ventilno-konvektorska jedinica Radijator
i3	Izmjerena sobna temperatura ^(a)
i4	Zadana vrijednost temperature izlazne vode ^(a)
j	Način rada za godišnji odmor
	Način rada za godišnji odmor aktivan

5 Rad

Stavka	Opis
k	Dodatna zona
k1	Postavljeni tip sobnog termostata:
	Rad jedinice određuje se na osnovi vanjskog sobnog termostata (bežičnog ili žičanog).
—	Sobni termostat nije instaliran ili postavljen. Rad jedinice određuje se na osnovi temperature izlazne vode, bez obzira na stvarnu sobnu temperaturu i/ili na zahtjev za grijanje prostora.
k2	Ugrađeni tip uređaja za isijavanje topline:
	Podno grijanje
	Ventilo-konvektorska jedinica
	Radijator
k3	45 Zadana vrijednost temperature izlazne vode ^(a)
I	Kvar
	Došlo je do kvara.
	Za više informacija pogledajte odjeljak "8.1 Prikaz teksta pomoći u slučaju kvara" [19].



^(a) Ako odgovarajuća radnja (primjerice, zagrijavanje prostora) nije aktivna, krug će biti zasivljen.

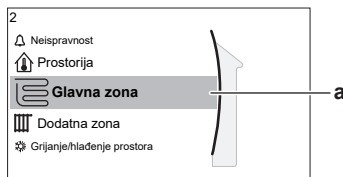

5.3.2 Zaslon glavnog izbornika











Počevši na početnom zaslonu, pritisnite (☰) ili zakrenite (☰) lijevi kotačić kako biste otvorili zaslon glavnog izbornika. Iz glavnog izbornika možete pristupiti raznim zaslonima zadanih vrijednosti i podizbornicima.



a Odabrani podizbornik

Moguća postupanja na ovom zaslonu	
	Pregledajte popis.
	Uđite u podizbornik.
?	Omogući/onemogući trenutnačnu lokaciju.

Podizbornik	Opis
[0]  Neispravnost	Ograničenje: Prikazuje se samo ako dođe do kvara. Za više informacija pogledajte odjeljak "8.1 Prikaz teksta pomoći u slučaju kvara" [19].
[1]  Prostorija	Ograničenje: Prikazuje se samo ako namjensko sučelje za upravljanje ugodnošću (BRC1HHDA služi kao sobni termostat) upravlja vanjskom jedinicom. Služi za postavljanje sobne temperature.
[2]  Glavna zona	Prikazuje se odgovarajući simbol za vaš tip uređaja za isijavanje u glavnoj zoni. Služi za postavljanje temperature izlazne vode u glavnoj zoni.

Podizbornik	Opis
[3]  Dodatna zona	Ograničenje: Prikazuje se samo ako postoje dvije zone temperature izlazne vode. Prikazuje se odgovarajući simbol za vaš tip uređaja za isijavanje u dodatnoj zoni. Služi za postavljanje temperature izlazne vode u dodatnoj zoni (ako postoji).
[4]  Grijanje/ hlađenje prostora	Prikazuje se odgovarajući simbol vaše jedinice. Služi za postavljanje jedinice u način grijanja ili hlađenja. Način ne možete mijenjati na modelima koji su predviđeni samo za grijanje.
[5]  Spremnik	Služi za postavljanje temperature spremnika tople vode za kućanstvo.
[7]  Korisničke postavke	Omogućuje pristup korisničkim postavkama, kao što su načina rada za godišnji odmor i tih način rada.
[8]  Informacije	Služi za prikaz podataka i informacija o vanjskoj jedinici.
[9]  Postavke instalatera	Ograničenje: Samo za instalatera. Omogućuje pristup naprednim postavkama.
[A]  Puštanje u pogon	Ograničenje: Samo za instalatera. Služi za obavljanje testova i održavanje.
[B]  Korisnički profil	Služi za promjenu aktivnog korisničkog profila.
[C]  Rad	Služi za uključivanje i isključivanje funkcije grijanja/hlađenja i proizvodnje tople vode za kućanstvo.
[D]  Bežični pristupnik	Ograničenje: Prikazuje se samo ako je instalirana bežična LAN (WLAN) mreža. Sadrži postavke potrebne kada se konfigurira aplikacija Daikin Residential Controller.

5.3.3 Zaslon zadane vrijednosti

Zaslon zadane vrijednosti prikazuje se kod zaslona na kojima su opisane komponente sustava za koje su potrebne zadane vrijednosti.

Primjeri

[1] Zaslon sobne temperature



[2] Zaslon glavne zone

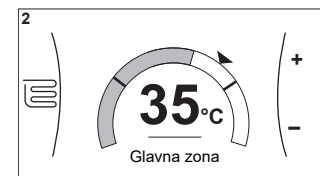

[3] Zaslon dodatne zone

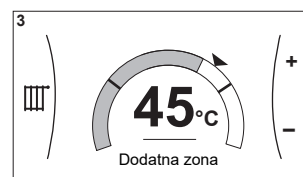

[5] Zaslon temperature spremnika

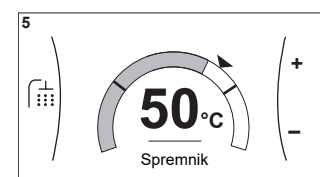

Objašnjenje

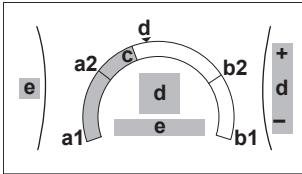

Moguća postupanja na ovom zaslonu	
	Pregledajte popis podizbornika.
	Prijeđite u podizbornik.
	Prilagodite i automatski primijenite željenu temperaturu.

Stavka	Opis
Ograničenje minimalne temperature	a1 Fiksno zadaje jedinica
	a2 Ograničava instalater
Ograničenje maksimalne temperature	b1 Fiksno zadaje jedinica
	b2 Ograničava instalater
Trenutna temperatura	c Izmjerila jedinica
Željena temperatura	d Zakrećite desni kotačić za povećanje/smanjenje.
Podizbornik	e Zakrenite ili pritisnite lijevi kotačić za ulazak u podizbornik.

5.3.4 Zaslون s pojedinostima i vrijednostima

Primjer:

a Postavke
b Vrijednosti
c Odabrana postavka i vrijednost

Moguća postupanja na ovom zaslonu	
	Pregledajte popis postavki.
	Promijenite vrijednost.
	Idite na sljedeću postavku.
	Potvrdite promjene i nastavite.

5.4 UKLJUČIVANJE ili ISKLJUČIVANJE rada

5.4.1 Vizualni pokazatelji

Određene funkcije jedinice mogu se zasebno omogućiti ili onemogućiti. Ako je funkcija onemogućena, ikona odgovarajuće temperature na početnom zaslonu će biti sive boje.

Grijanje/hlađenje prostora

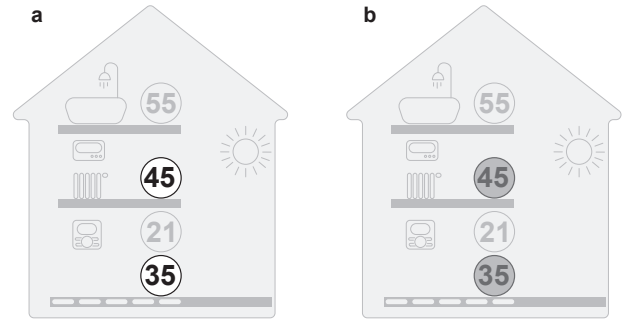

a Grijanje/hlađenje prostora UKLJUČENO
b Grijanje/hlađenje prostora ISKLJUČENO

Grijanje spremnika

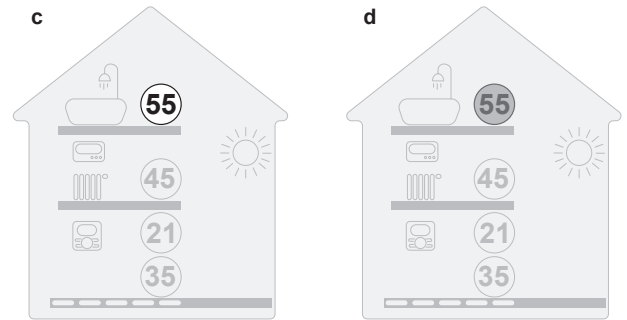

c Grijanje spremnika UKLJUČENO
d Grijanje spremnika ISKLJUČENO

5.4.2 Za UKLJUČIVANJE ili ISKLJUČIVANJE

Grijanje/hlađenje prostora



NAPOMENA

Zaštita sobe od smrzavanja. Čak i ako isključite grijanje/hlađenje prostora ([C.2]: Rad > Grijanje/hlađenje prostora), zaštita prostorije od smrzavanja – ako je omogućena – i dalje se može aktivirati. Međutim, za kontrolu temperaturom izlazne vode i kontrolu vanjskim sobnim termostatom zaštita NIJE zajamčena.



NAPOMENA

Sprečavanje smrzavanja cijevi. Čak i ako ISKLJUČITE grijanje/hlađenje prostora ([C.2]: Rad > Grijanje/hlađenje prostora), sprečavanje smrzavanja cijevi – ako je omogućeno – ostat će aktivno.

1	Idite na [C.2]: Rad > Grijanje/hlađenje prostora.	
2	Postavite rad na Uk1jučeno ili Isk1jučeno.	

Grijanje spremnika



NAPOMENA

Način rada za dezinfekciju. Čak i ako ISKLJUČITE grijanje spremnika ([C.3]: Rad > Spremnik), način rada za dezinfekciju ostati će aktivan. Međutim, ako ga ISKLJUČITE dok je dezinfekcija pokrenuta, pojavit će se pogreška AH.

5 Rad

1	Idite na [C.3]: Rad > Spremnik.	
2	Postavite rad na Uključeno ili Isključeno.	

5.5 Čitanju informacija,

Za očitavanje informacija

1	Idite na [8]: Informacije.	
---	----------------------------	--

Informacije koje se mogu očitati

U izborniku...	Možete očitati...
[8.1] Podaci energije	Proizvedenu energiju, potrošenu energiju i potrošeni plin
[8.2] Povijest kvarova	Povijest kvarova
[8.3] Informacije o dobavljaču	Kontakt/broj korisničke službe
[8.4] Osjetnici	Sobnu temperaturu, vanjsku temperaturu, temperaturu izlazne vode,...
[8.5] Aktuatori	Status/način rada svakog pojedinog aktuatora Primjer: Crpka jedinice UKLJUČENA/ISKLJUČENA
[8.6] Načini rada	Trenutni način rada Primjer: Način odmrzavanja/vraćanja ulja
[8.7] O programu	Informacije o verziji sustava
[8.8] Stanje veze	Informacije o stanju povezanosti, sobnom termostatu i WLAN adapteru.
[8.9] Radni sati	Radni sati određenih komponenti sustava

5.6 Kontrola grijanja/hlađenja prostora

5.6.1 Postavljanje načina rada u prostoru

O načinima rada u prostoru

Vaša jedinica može biti model za grijanje ili za grijanje/hlađenje:

- Ako je vaša jedinica u načinu grijanja, ona može zagrijati prostor.
- Ako je vaša jedinica model za grijanje/hlađenje, ona može i zagrijati i ohladiti prostor. Morate reći sustavu koji način rada treba primijeniti.

Da biste rekli sustavu koji način rada u prostoru treba primijeniti, možete:

Možete...	Lokacije
Provjeriti koji se način rada u prostoru trenutno upotrebljava.	Početni zaslon
Trajno postaviti način rada u prostoru.	Glavni izbornik
Ograničiti automatsko prespajanje u skladu s mjesečnim planom.	

Za postavljanje načina rada u prostoru

1	Idite na [4.1]: Grijanje/hlađenje prostora > Način rada	
---	---------------------------------------------------------	--

2	Odaberite jednu od navedenih mogućnosti: <ul style="list-style-type: none"> Grijanje: samo način grijanja Hlađenje: samo način hlađenja Automatsko: način rada mijenja se automatski između grijanja i hlađenja na temelju vanjske temperature. Mjesečno ograničenje u skladu s Plan načina rada [4.2]. 	
---	------------------------------------------------------------------------------------------------------------------------------------------------------------------------------------------------------------------------------------------------------------------------------------------------------------------------------------------	--

Za ograničavanje automatskog prespajanja u skladu s planom

Conditions: Način rada u prostoru postavili ste na Automatsko.

1	Idite na [4.2]: Grijanje/hlađenje prostora > Plan načina rada.	
2	Odaberite mjesec.	
3	Za svaki mjesec odaberite opciju: <ul style="list-style-type: none"> Reverzibilna: nije ograničeno Samo grijanje: ograničeno Samo hlađenje: ograničeno 	
4	Potvrdite promjene.	

5.6.2 Mijenjanje željene sobne temperature

Tijekom kontrole sobne temperature možete upotrijebiti zaslon zadane vrijednosti sobne temperature za očitavanje i prilagodbu željene sobne temperature.

1	Idite na [1]: Prostorija.	
2	Prilagodite željenu sobnu temperaturu.	
<p>a Stvarna sobna temperatura b Željena sobna temperatura</p>		

Ako je planiranje uključeno nakon promjene željene sobne temperature

- Temperatura će ostati ista sve dok nema planiranog postupka.
- Željena sobna temperatura će se vratiti na svoju planiranu vrijednost kad god se provede planirani postupak.

Planirano ponašanje možete izbjeći (privremenim) isključivanjem planiranja.

Za isključivanje planiranja sobne temperature





1	Idite na [1.1]: Prostorija > Raspored.	
2	Odaberite Ne.	

5.6.3 Mijenjanje željene temperature izlazne vode

i INFORMACIJA

Izlazna voda je voda koja se šalje prema uređajima za isijavanje topline. Željenu temperaturu izlazne vode postavlja instalater u skladu s vrstom uređaja za isijavanje topline. Postavke temperature izlazne vode prilagođavajte samo u slučaju poteškoća.

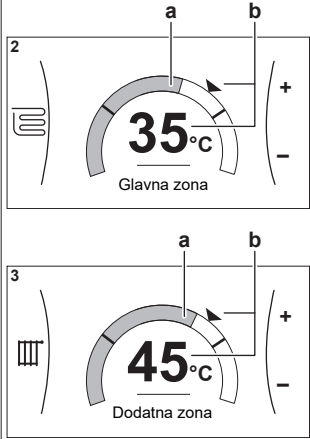
Zaslon zadane vrijednosti temperature izlazne vode možete upotrijebiti za očitavanje i prilagodbu željene temperature izlazne vode.

<p>1 Idite na [2]: Glavna zona ili [3]: Dodatna zona.</p> 	
<p>2 Prilagodite željenu temperaturu izlazne vode.</p>  <p>a Stvarna temperatura izlazne vode b Željena temperatura izlazne vode</p>	

5.7 Kontrola kućne vruće vode

5.7.1 Način ponovnog zagrijavanja

U načinu ponovnog zagrijavanja spremnik KVV-a neprestano se zagrijava do temperature prikazane na početnom zaslonu (primjer: 50°C) kada temperatura padne ispod određene vrijednosti.

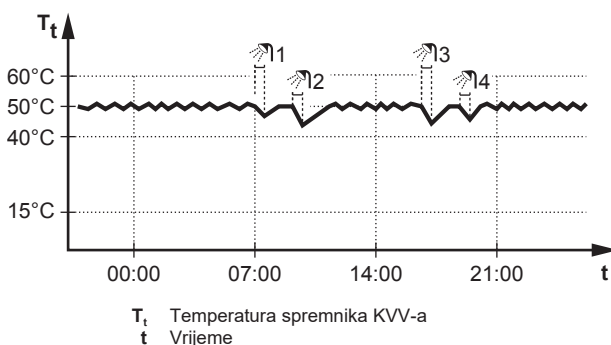

i INFORMACIJA

Rizik od manjka kapaciteta grijanja prostora za spremnik kućne vruće vode bez ugrađenog dodatnog grijača: ako se učestalo zagrijava kućna vruća voda, javit će se učestali i dugotrajni prekidi u grijanju/hlađenju prostora ako se odabere sljedeće:

Spremnik > Način zagrijavanja > Samo ponovno zagrijavanje.

i INFORMACIJA

Kada je način rada spremnika KVV-a postavljen na ponovno zagrijavanje, postoji značajan rizik od nedostatka kapaciteta i problema vezanih za ugodu. U slučaju učestalog ponovnog zagrijavanja, redovno se prekida funkcija grijanja/hlađenja prostora.

5.7.2 Planirani način

U planiranom načinu spremnik KVV-a proizvodi vruću vodu u skladu s planom. Najbolje vrijeme za stvaranje vruće vode u spremniku je tijekom noći jer je potreba za grijanjem prostora manja.

Primjer:

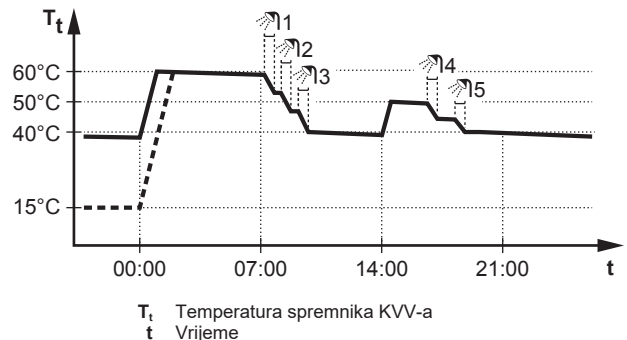

- U početku, temperatura spremnika KVV-a jednaka je temperaturi kućne vode koja ulazi u spremnik KVV-a (primjer: 15°C).
- Spremnik KVV-a programiran je tako da u 00:00 sati zagrije vodu na prethodno postavljenu vrijednost (primjer: Ugodno = 60°C).
- Tijekom jutra trošite vruću vodu i smanjuje se temperatura spremnika KVV-a.
- Spremnik KVV-a programiran je tako da u 14:00 sati zagrije vodu na prethodno postavljenu vrijednost (primjer: Eco = 50°C). Vruća voda ponovo je dostupna.
- Tijekom popodneva i večeri ponovo trošite vruću vodu i temperatura spremnika KVV-a ponovo se snižava.
- Sljedećeg dana u 00:00 ciklus se ponavlja.

5.7.3 Planirani način + način ponovnog zagrijavanja

U načinu rada planirano + ponovno zagrijavanje kontrola kućne vruće vode jednaka je kao u planiranom načinu. Međutim, ako se temperatura spremnika KVV-a spusti ispod prethodno postavljene vrijednosti (=temperatura spremnika za ponovno zagrijavanje – vrijednost histereze; primjer: 35°C), spremnik KVV-a zagrijava se do postizanja zadane vrijednosti ponovnog zagrijavanja (primjer: 45°C). To osigurava da je uvijek dostupna minimalna količina vruće vode.

Primjer:

5 Rad

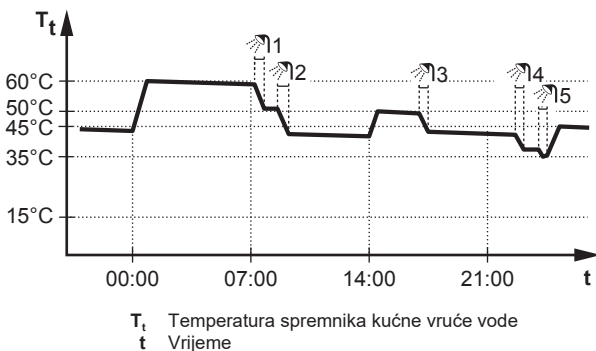

5.7.4 Upotreba pojačanog načina rada KVV-a



O pojačanom načinu rada

Pojačani način rada omogućuje zagrijavanje kućne vruće vode putem pomoćnog ili dodatnog grijača. Taj način rada upotrebljavajte onim danima kada se topla voda troši više nego obično.

Za provjeru je li pojačani način rada aktivan

Ako se  prikaže na početnom zaslonu, pojačani način rada je aktivan.

Aktivirajte ili deaktivirajte Pojačani način rada na sljedeći način:

1	Idite na [5.1]: Spremnik > Pojačani način rada	
2	Postavite pojačani način rada na Isključeno ili Uključeno.	

Primjer upotrebe: trenutavno trebate više vruće vode

Vi ste u sljedećoj situaciji:

- Već ste potrošili većinu raspoložive kućne vruće vode.
- Ne možete pričekati da se spremnik kućne vruće vode zagrije sljedećom planiranom radnjom.

Tada možete aktivirati pojačani način rada. Spremnik kućne vruće vode će početi zagrijavati vodu na temperaturu Ugodno.

INFORMACIJA

Kada je aktivan pojačani način rada, postoji značajan rizik od problema vezanih za ugodu pri grijanju/hlađenju prostora i nedostatak kapaciteta. Ako se učestalo zagrijava kućna vruća voda, doći će do čestih i dugotrajnih prekida grijanja/hlađenja prostora.

5.8 Zaslon plana: primjer

U primjeru je prikazan način postavljanja plana sobne temperature u načinu grijanja za glavnu zonu.

INFORMACIJA

Postupci za programiranje drugih rasporeda slični su ovom.

Za programiranje plana: pregled

Primjer: Želite programirati sljedeći plan:

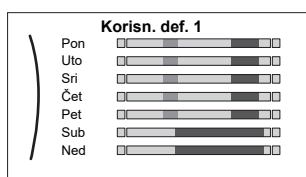



Preduvjet: Plan sobne temperature dostupan je samo ako je aktivna kontrola sobnim termostatom. Ako je aktivna kontrola temperature izlazne vode, umjesto toga možete programirati plan glavne zone.





- 1 Idite na plan.

- 2 (opcionalno) Izbrišite sadržaj cijelog tjednog plana ili sadržaj odabranog dnevnog plana.
- 3 Programirajte plan za Ponedjeljak.
- 4 Kopirajte plan na ostale dane u tjednu.
- 5 Programirajte plan za Subota i kopirajte ga na Nedjelja.
- 6 Planu dodijelite ime.



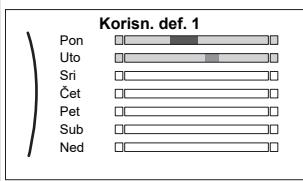

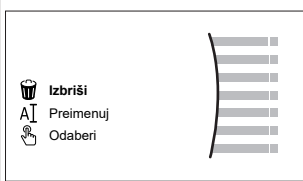
Za otvaranje plana

1	Idite na [1.1]: Prostorija > Raspored.	
2	Postavite planiranje na Da.	
3	Idite na [1.2]: Prostorija > Plan grijanja.	

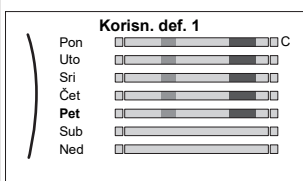

Za brisanje sadržaja tjednog plana

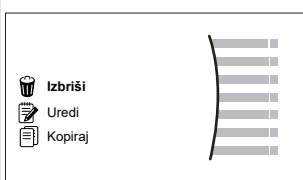



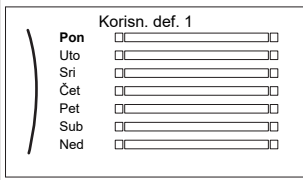

1	Odaberite ime trenutnog plana. 	
2	Odaberite Izbrisi. 	
3	Odaberite OK za potvrdu.	

Za brisanje sadržaja dnevnog plana



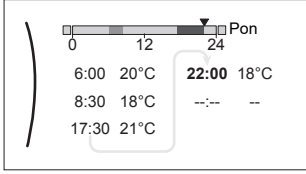



1	Odaberite dan čiji sadržaj želite izbrisati. Primjerice, Petak 	
2	Odaberite Izbrisi. 	
3	Odaberite OK za potvrdu.	

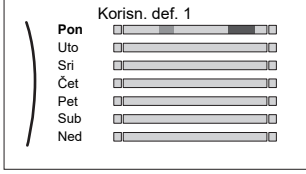

Za programiranje plana za Ponedjeljak

1	Odaberite Ponedjeljak. 	
---	----------------------------------------------------------------------------------------------------------------	---------------------------------------------------------------------------------------

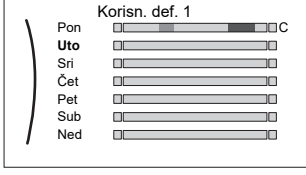



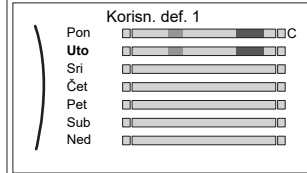

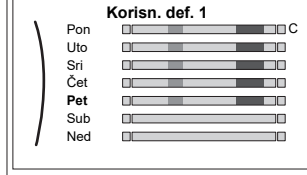

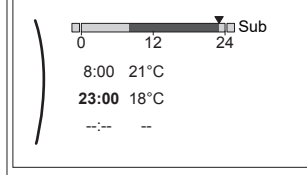

<p>2 Odaberite Uredi.</p> 	
<p>3 Lijevim kotačićem odaberite unos pa ga potom uredite desnim kotačićem. Svaki dan možete programirati do 6 radnji. Na traci će visoka temperatura imati tamniju boju od niske temperature.</p>  <p>Napomena: Za brisanje radnje postavite njezino vrijeme na vrijeme prethodne radnje.</p>	 
<p>4 Potvrdite promjene.</p> <p>Rezultat: Plan za ponedjeljak je definiran. Vrijednost posljednje radnje valjana je do sljedeće programirane radnje. U ovom primjeru ponedjeljak je prvi programirani dan. Stoga je posljednja programirana radnja valjana do prve radnje sljedećeg ponedjeljka.</p>	

Za kopiranje plana na ostale dane u tjednu

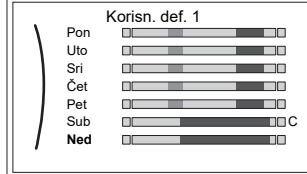

<p>1 Odaberite Ponedjeljak.</p> 	
<p>2 Odaberite Kopiraj.</p>  <p>Rezultat: Pored kopiranog dana prikazuje se "C".</p>	
<p>3 Odaberite Utorak.</p> 	

<p>4 Odaberite Zalijepi.</p>  <p>Rezultat:</p> 	
<p>5 Ponovite ovaj postupak za sve ostale dane u tjednu.</p> 	<p>—</p>

Za programiranje plana za Subota i kopiranje na Nedjelja

<p>1 Odaberite Subota.</p>	
<p>2 Odaberite Uredi.</p>	
<p>3 Lijevim kotačićem odaberite unos pa ga potom uredite desnim kotačićem.</p> 	 
<p>4 Potvrdite promjene.</p>	
<p>5 Odaberite Subota.</p>	
<p>6 Odaberite Kopiraj.</p>	
<p>7 Odaberite Nedjelja.</p>	
<p>8 Odaberite Zalijepi.</p> <p>Rezultat:</p> 	

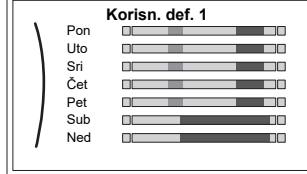
Za promjenu imena plana

<p>1 Odaberite ime trenutnog plana.</p> 	
-------------------------------------------------------------------------------------------------------------------------------------	---------------------------------------------------------------------------------------

5 Rad

2	Odaberite Preimenuj.	
3	(opcionarno) Za brisanje imena trenutnog plana listajte popis znakova dok se ne prikaže znak ←, a potom ga pritisnite za uklanjanje prethodnog znaka. Ponovite postupak za svaki znak imena plana.	
4	Za dodjelu imena trenutnom planu pregledajte popis znakova i potvrdite odabrani znak. Ime plana smije sadržavati do 15 znakova.	
5	Potvrdite novo ime.	



INFORMACIJA

Nije moguće preimenovati sve planove.

5.9 Krivulja za rad ovisan o vremenskim prilikama

5.9.1 Što predstavlja krivulja za rad ovisan o vremenskim prilikama?

Rad ovisan o vremenskim prilikama

Jedinica radi "ovisno o vremenskim prilikama" ako se željena temperatura izlazne vode ili spremnika određuje automatski prema vanjskoj temperaturi. Stoga je spojena na osjetnik temperature na sjevernom zidu građevine. Ako vanjska temperatura pada ili raste, jedinica to odmah nadoknađuje. Stoga jedinica ne treba čekati povratnu informaciju termostata kako bi povisila ili snizila temperaturu izlazne vode ili spremnika. Zbog brže reakcije sprečava snažne poraste i padove temperature u prostoriji i temperature vode na slavinama.

Prednost

Radom ovisnim o vremenskim prilikama smanjuje se potrošnja energije.

Krivulja za rad ovisan o vremenskim prilikama

Kako bi mogla nadoknaditi razlike u temperaturi, jedinica se oslanja na krivulju za rad ovisan o vremenskim prilikama. Tom se krivuljom definira kolika mora biti temperatura spremnika ili izlazne vode pri različitim vanjskim temperaturama. Budući da nagib krivulje ovisi o lokalnim okolnostima, poput klime i izolacije objekta, krivulju može prilagoditi instalater ili korisnik.

Tipovi krivulje za rad ovisan o vremenskim prilikama

Postoje 2 tipa krivulja za rad ovisan o vremenskim prilikama:

- Krivulja s 2 zadane vrijednosti
- Krivulja nagiba i pomaka

Odabir tipa krivulje koji ćete upotrebljavati za prilagodbe ovisi o vašim osobnim sklonostima. Pogledajte odjeljak "5.9.4 Upotreba krivulja za rad ovisan o vremenskim prilikama" [▶ 17].

Dostupnost

Krivulja za rad ovisan o vremenskim prilikama dostupna je za sljedeće načine rada:

- glavna zona - grijanje
- glavna zona - hlađenje
- Dodatna zona - grijanje
- Dodatna zona – hlađenje
- Spremnik (dostupno samo instalaterima)



INFORMACIJA

Kako bi jedinica radila ovisno o vremenskim prilikama, ispravno konfigurirajte zadanu vrijednost glavne zone, dodatne zone ili spremnika. Pogledajte odjeljak "5.9.4 Upotreba krivulja za rad ovisan o vremenskim prilikama" [▶ 17].

5.9.2 Krivulja s 2 zadane vrijednosti

Definirajte krivulju za rad ovisan o vremenskim prilikama s pomoću ove dvije zadane vrijednosti:

- zadana vrijednost (X1, Y2)
- zadana vrijednost (X2, Y1)

Primjer

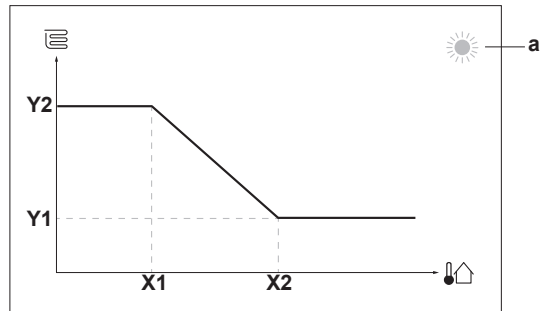

Stavka	Opis
a	Odabrana zona ovisna o vremenu: <ul style="list-style-type: none"> ☀️: grijanje glavne zone ili dodatne zone ❄️: hlađenje glavne zone ili dodatne zone 🚿: kućna vruća voda
X1, X2	Primjeri vanjske temperature u okolini
Y1, Y2	Primjeri željene temperature spremnika ili temperature izlazne vode. Ikona odgovara uređaju za isijavanje topline u toj zoni: <ul style="list-style-type: none"> 🔥: podno grijanje 🔥: ventilokonvektor 🔥: radijator 🚿: spremnik kućne vruće vode

Moguća postupanja na ovom zaslonu

	Pregledajte temperature.
	Promijenite temperaturu.
	Idite na sljedeću temperaturu.
	Potvrdite promjene i nastavite.

5.9.3 Krivulja nagiba i pomaka

Nagib i pomak

Definirajte krivulju za rad ovisan o vremenskim prilikama prema nagibu i pomaku:

- Promijenite **nagib** kako bi se temperatura izlazne vode različito povisivala ili snižavala za različite temperature okoline. Primjerice, ako je temperatura izlazne vode općenito u redu, ali je na niskim temperaturama okoline previše hladna, podignite nagib tako da se temperatura izlazne vode zagrijava sve više na sve nižim temperaturama okoline.
- Promijenite **pomak** kako bi se temperatura izlazne vode podjednako povisivala ili snižavala za različite temperature okoline. Primjerice, ako je temperatura izlazne vode uvijek malo

previše hladna pri različitim temperaturama okoline, promijenite pomak prema gore kako bi se temperatura izlazne vode podjednako povisivala za sve temperature okoline.

Primjeri

Krivulja za rad ovisan o vremenskim prilikama kada se odabere nagib:

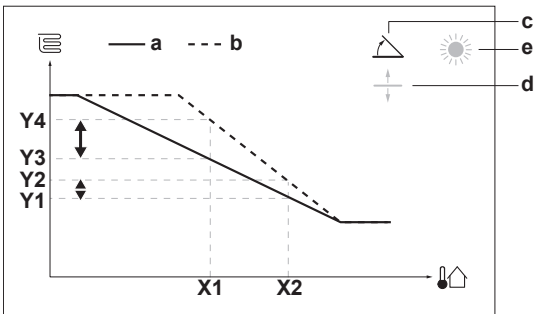

Krivulja za rad ovisan o vremenskim prilikama kada se odabere pomak:

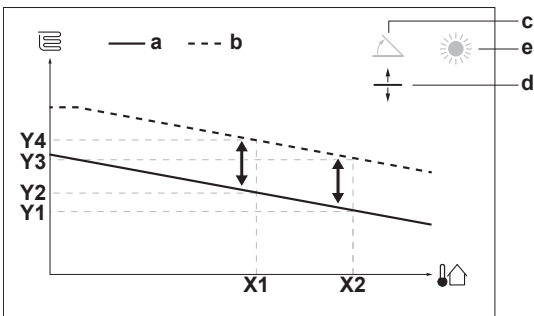

Stavka	Opis
a	Krivulja za rad ovisan o vremenskim prilikama prije promjena.
b	Krivulja za rad ovisan o vremenskim prilikama nakon promjena (kao primjer): <ul style="list-style-type: none"> Kada se nagib promijeni, nova željena temperatura na X1 nejednoliko je viša od željene temperature na X2. Kada se pomak promijeni, nova željena temperatura na X1 jednako je viša kao željena temperatura na X2.
c	Nagib
d	Pomak
e	Odabrana zona ovisna o vremenskim prilikama: <ul style="list-style-type: none"> : grijanje glavne zone ili dodatne zone : hlađenje glavne zone ili dodatne zone : topla voda za kućanstvo
X1, X2	Primjeri vanjske temperature okoline
Y1, Y2, Y3, Y4	Primjeri željene temperature spremnika ili temperature izlazne vode. Ikona odgovara uređaju za isijavanje topline u toj zoni: <ul style="list-style-type: none"> : podno grijanje : ventilokonvektor : radiator : spremnik tople vode za kućanstvo

Moguća postupanja na ovom zaslonu

	Odaberite nagib ili pomak.
	Povećajte ili smanjite nagib/pomak.
	Kada se odabere nagib: postavite nagib i idite na pomak.
	Kada se odabere pomak: postavite pomak.
	Potvrdite promjene i vratite se u podizbornik.

5.9.4 Upotreba krivulja za rad ovisan o vremenskim prilikama

Konfigurirajte krivulje za rad ovisan o vremenskim prilikama na sljedeći način:

Za definiranje načina zadane vrijednosti

Za upotrebu krivulje za rad ovisan o vremenskim prilikama trebate odrediti točan način zadane vrijednosti:

Idite na način zadane vrijednosti...	Postavite način zadane vrijednosti na...
Glavna zona – grijanje	
[2.4] Glavna zona > Način zadane vrijednosti	VO grijanje, fiksno hlađenje lll Ovisno o vremenskim prilikama
Glavna zona – hlađenje	
[2.4] Glavna zona > Način zadane vrijednosti	Ovisno o vremenskim prilikama
Dodatna zona – grijanje	
[3.4] Dodatna zona > Način zadane vrijednosti	VO grijanje, fiksno hlađenje lll Ovisno o vremenskim prilikama
Dodatna zona – hlađenje	
[3.4] Dodatna zona > Način zadane vrijednosti	Ovisno o vremenskim prilikama
Spremnik	
[5.B] Spremnik > Način zadane vrijednosti	Ograničenje: Dostupno samo instalaterima. Ovisno o vremenskim prilikama

Za promjenu tipa krivulje za rad ovisan o vremenskim prilikama

Za promjenu tipa za sve zone (glavni + dodatni) i za spremnik, idite na [2.E] Glavna zona > Vrsta krivulje ovisnosti o vremenu.

Odabrani tip može se prikazati i na sljedeći način:

- [3.C] Dodatna zona > Vrsta krivulje ovisnosti o vremenu
- [5.E] Spremnik > Vrsta krivulje ovisnosti o vremenu

Ograničenje: Dostupno samo instalaterima.

Za promjenu krivulje za rad ovisan o vremenskim prilikama

Zona	Idite na...
Glavna zona – grijanje	[2.5] Glavna zona > Krivulja VO hlađenja
Glavna zona – hlađenje	[2.6] Glavna zona > Krivulja VO hlađenja
Dodatna zona – grijanje	[3.5] Dodatna zona > Krivulja VO hlađenja
Dodatna zona – hlađenje	[3.6] Dodatna zona > Krivulja VO hlađenja
Spremnik	Ograničenje: Dostupno samo instalaterima. [5.C] Spremnik > Krivulja VO

6 Savjeti za uštedu energije



INFORMACIJA

Maksimalne i minimalne zadane vrijednosti

Krivulju ne možete konfigurirati s temperaturama koje su više ili niže od postavljenih maksimalnih i minimalnih zadanih vrijednosti za tu zonu ili spremnik. Kada se dosegne maksimalna ili minimalna zadana vrijednost, krivulja se izravna.

Za precizno ugađanje krivulje za rad ovisan o vremenskim prilikama: krivulja nagiba i pomaka

U sljedećoj tablici opisan je način na koji možete precizno ugoditi krivulju za rad ovisan o vremenskim prilikama za zonu ili spremnik:

Osjećate...		Precizno ugađanje s nagibom i pomakom:	
Pri uobičajenim vanjskim temperaturama...	Pri niskim vanjskim temperaturama...	Nagib	Pomak
U REDU	Hladno	↑	—
U REDU	Vruće	↓	—
Hladno	U REDU	↓	↑
Hladno	Hladno	—	↑
Hladno	Vruće	↓	↑
Vruće	U REDU	↑	↓
Vruće	Hladno	↑	↓
Vruće	Vruće	—	↓

Za precizno ugađanje krivulje za rad ovisan o vremenskim prilikama: krivulja s 2 zadane vrijednosti

U sljedećoj tablici opisan je način na koji možete precizno ugoditi krivulju za rad ovisan o vremenskim prilikama za zonu ili spremnik:

Osjećate...		Precizno ugađanje sa zadanim vrijednostima:			
Pri uobičajenim vanjskim temperaturama...	Pri niskim vanjskim temperaturama...	Y2 ^(a)	Y1 ^(a)	X1 ^(a)	X2 ^(a)
U REDU	Hladno	↑	—	↑	—
U REDU	Vruće	↓	—	↓	—
Hladno	U REDU	—	↑	—	↑
Hladno	Hladno	↑	↑	↑	↑
Hladno	Vruće	↓	↑	↓	↑
Vruće	U REDU	—	↓	—	↓
Vruće	Hladno	↑	↓	↑	↓
Vruće	Vruće	↓	↓	↓	↓

^(a) Pogledajte odjeljak "5.9.2 Krivulja s 2 zadane vrijednosti" ▶ 16].

6 Savjeti za uštedu energije

Savjeti za sobnu temperaturu

- Pazite da željena sobna temperatura NIKADA ne bude previsoka (u načinu grijanja) ili preniska (u načinu hlađenja), nego UVIJEK u skladu s vašim stvarnim potrebama. Svaki uštedeni stupanj može značiti uštedu troškova za grijanje/hlađenje do čak 6%.
- NE povećavajte/smanjujte željenu sobnu temperaturu kako biste ubrzali zagrijavanje/hlađenje prostora. Prostor se zato NEĆE brže zagrijati/ohladiti.
- Ako se u vašem sustavu nalazi sustav za sporo isijavanje topline (primjer: podno grijanje), izbjegavajte velike razlike u željenoj sobnoj temperaturi i NE dopustite da sobna temperatura padne previše nisko/previše poraste. Bit će potrebno više vremena i energije da bi se prostor ponovo zagrijao/rashladio.

- Za uobičajene potrebe grijanja ili hlađenja prostora upotrebljavajte tjedni plan. Ako je potrebno, lako možete odstupiti od plana:
- Za kraća razdoblja: možete poništiti planiranu sobnu temperaturu do sljedeće planirane radnje. **Primjer:** Kada održavate zabavu ili kada odlazite na nekoliko sati.
- Za duža razdoblja: možete upotrijebiti način rada za godišnji odmor.

Savjeti za temperaturu spremnika KVV-a

- Za uobičajenu potrošnju kućne vruće vode upotrebljavajte tjedni raspored (samo u planiranom načinu).
- Programirajte zagrijavanje spremnika KVV-a na prethodno postavljenu vrijednost (Ugodno = viša temperatura spremnika KVV-a) tijekom noći jer je tada smanjena potreba za grijanjem prostora.
- Ako nije dovoljno zagrijati spremnik KVV-a jedanput u noći, programirajte dodatno zagrijavanje spremnika KVV-a na prethodno postavljenu vrijednost (Eco = niža temperatura spremnika KVV-a) tijekom dana.
- Pazite da željena temperatura spremnika KVV-a NE bude previsoka. **Primjer:** Nakon instalacije svakodnevno snizujte temperaturu spremnika KVV-a za 1°C i provjerite imate li još uvijek dovoljno vruće vode.
- Programirajte uključivanje crpke kućne vruće vode samo u onim dijelovima dana kada vam je vruća voda trenutačno potrebna. **Primjer:** Ujutro i navečer.

7 Održavanje i servisiranje

7.1 Pregled: održavanje i servisiranje

Instalater mora provesti godišnje održavanje. Broj za kontakt/korisničku službu možete pronaći putem korisničkog sučelja.

1	Idite na [8.3]: Informacije > Informacije o dobavljaču.	
---	---------------------------------------------------------	--

Kao krajnji korisnik, trebate:

- Područje oko jedinice održavajte čistim.
- održavati korisničko sučelje čistim s pomoću mekane vlažne krpe. NEMOJTE upotrebljavati deterdžente.
- Redovno provjeravajte je li tlak vode iznad 1 bar.

Rashladno sredstvo

Proizvod sadrži fluorirane stakleničke plinove. NE ispuštajte plinove u atmosferu.

Vrsta rashladnog sredstva: R32

Vrijednost potencijala globalnog zatopljenja (GEP): 675



NAPOMENA

Važeći propisi o fluoriranim stakleničkim plinovima zahtijevaju da punjenje rashladnog sredstva jedinice bude izraženo i u težini i u ekvivalentu CO₂.

Formula za izračun količine ekvivalenta CO₂ u tonama:
GWP vrijednost rashladnog sredstva × ukupna količina punjenja rashladnog sredstva [u kg]/1000

Više informacija zatražite od svog instalatera.



UPOZORENJE: BLAGO ZAPALJIVI MATERIJAL

Rashladno sredstvo u sustavu je blago zapaljivo.

**UPOZORENJE**

Uređaj se mora pohraniti tako da se spriječe mehanička oštećenja, u dobro prozračivanoj prostoriji u kojoj nema trajno aktivnih izvora vatre (primjer: otvoreni plamen, aktivni plinski uređaj ili aktivni električni grijač).

**UPOZORENJE**

- NEMOJTE bušiti ili paliti dijelove kruga rashladnog sredstva.
- NEMOJTE koristiti nikakva sredstva za ubrzavanje odleđivanja ili čišćenje, osim onih koje je preporučio proizvođač.
- Imajte na umu da rashladno sredstvo u sustavu nema mirisa.

**UPOZORENJE**

Rashladno sredstvo u jedinici je blago zapaljivo, ali normalno NE curi iz sustava. Ako rashladno sredstvo procuruje u prostoriju, u dodiru s plamenikom, grijačem ili štednjakom može dovesti do požara ili stvaranja štetnog plina.

Isključite sve uređaje za grijanje plamenom, prozračite prostoriju i obratite se trgovcu kod kojeg ste kupili uređaj.

NEMOJTE upotrebljavati uređaj dok serviser ne potvrdi da je popravljen dio iz kojeg je curilo rashladno sredstvo.

8 Uklanjanje problema

Kontakt

Ako se jave simptomi u nastavku, problem možete pokušati riješiti i sami. Za sve druge probleme obratite se svom instalateru. Broj za kontakt/korisničku službu možete pronaći putem korisničkog sučelja.

1	Idite na [8.3]: Informacije > Informacije o dobavljaču.	
---	---------------------------------------------------------	--

8.1 Prikaz teksta pomoći u slučaju kvara

U slučaju kvara, na početnom će se zaslonu ovisno o ozbiljnosti pojaviti sljedeće:

- : pogreška
- : kvar

Možete dobiti kratki i dugi opis kvara na sljedeći način:

1	Pritisnite lijevi kotačić za otvaranje glavnog izbornika i idite na stavku Neispravnost.	
	Rezultat: Na zaslonu se prikazuje kratki opis pogreške i kôd pogreške.	
2	Pritisnite ? na zaslonu pogreške.	?
	Rezultat: Na zaslonu se prikazuje dugački opis pogreške.	

8.2 Za provjeru povijesti kvarova

Conditions: Razina dozvole korisnika postavljena je na naprednog krajnjeg korisnika.

1	Idite na [8.2]: Informacije > Povijest kvarova.	
---	-------------------------------------------------	--

Vidite popis najnovijih kvarova.

8.3 Simptom: vaša dnevna soba je prehladna (pretopla)

Mogući uzrok	Korektivni postupci
Željena sobna temperatura je preniska (previsoka).	Povisite (smanjite) željenu sobnu temperaturu. Pogledajte odjeljak "5.6.2 Mijenjanje željene sobne temperature" [12]. Ako se problem svakodnevno ponavlja, učinite nešto od sljedećeg: <ul style="list-style-type: none"> ▪ Povisite (smanjite) prethodno postavljenu vrijednost sobne temperature. Pogledajte referentni vodič za korisnika. ▪ Prilagodite plan sobne temperature. Pogledajte odjeljak "5.8 Zaslon plana: primjer" [14].
Ne može se postići željena sobna temperatura.	Povisite željenu temperaturu izlazne vode u skladu s vrstom uređaja za isijavanje topline. Pogledajte odjeljak "5.6.3 Mijenjanje željene temperature izlazne vode" [13].
Krivulja za rad ovisan o vremenskim prilikama nepravilno je postavljena.	Prilagodite krivulju za rad ovisan o vremenskim prilikama. Pogledajte odjeljak "5.9 Krivulja za rad ovisan o vremenskim prilikama" [16].

8.4 Simptom: voda na slavini je prehladna

Mogući uzrok	Korektivni postupci
Nestalo je kućne vruće vode zbog neuobičajeno velike potrošnje.	Ako vam je kućna vruća voda trenutačno potrebna, aktivirajte Pojačani način rada za spremnik KVV-a. Međutim, to troši dodatnu energiju. Pogledajte "5.7.4 Upotreba pojačanog načina rada KVV-a" [14].
Željena temperatura spremnika KVV-a je preniska.	Ako se problemi svakodnevno ponavljaju, učinite nešto od sljedećeg: <ul style="list-style-type: none"> ▪ Povisite prethodno postavljenu vrijednost temperature spremnika KVV-a. Pogledajte referentni vodič za korisnika. ▪ Prilagodite plan temperature spremnika KVV-a. Primjer: Programirajte dodatno zagrijavanje spremnika KVV-a do prethodno postavljene vrijednosti (Zadana vrijednost ekonomičnosti = niža temperatura spremnika) tijekom dana. Pogledajte "5.8 Zaslon plana: primjer" [14].

9 Odlaganje na otpad

8.5 Simptom: toplinska crpka ne radi



Ako toplinska crpka ne radi, pomoćni grijač (ako je dostupan) i/ili dodatni grijač (ako je dostupan) može poslužiti kao grijač u hitnom slučaju. On potom automatski ili ručno preuzima toplinske zahtjeve.

- Kada se Hitan slučaj postavi na Automatsko i pokvari se toplinska crpka, pomoćni grijač automatski će preuzeti toplinske zahtjeve, a dodatni grijač u opcionalnom spremniku preuzet će proizvodnju tople vode za kućanstvo.
- Kada se Hitan slučaj postavi na Ručno i pokvari se toplinska crpka, proizvodnja tople vode za kućanstvo i grijanje prostora se zaustavljaju.

Za ručni oporavak putem korisničkog sučelja idite na zaslone Neispravnost glavnog izbornika i potvrdite može li pomoćni grijač i/ili dodatni grijač preuzeti toplinske zahtjeve ili ne.

- Alternativno, kada se Hitan slučaj postavi na:
 - auto SH smanjeno / KVV uklj., grijanje prostora se smanjuje ali je topla voda za kućanstvo i dalje dostupna.
 - auto SH smanjeno / KVV isklj., grijanje prostora se smanjuje i topla voda za kućanstvo NIJE dostupna.
 - auto SH normalno / KVV isklj., grijanje prostora radi normalno ali topla voda za kućanstvo NIJE dostupna.

Slično kao u načinu rada Ručno, jedinica može preuzeti puno opterećenje s pomoćnim grijačem i/ili dodatnim grijačem ako korisnik to aktivira putem zaslona Neispravnost glavnog izbornika.

Ako toplinska crpka ne radi, na korisničkom sučelju pojaviti će se  ili .



Mogući uzrok	Korektivni postupci
Oštećena toplinska crpka.	Pogledajte "8.1 Prikaz teksta pomoći u slučaju kvara" ▶ 19].



INFORMACIJA

Kada pomoćni grijač ili dodatni grijač preuzme toplinske zahtjeve, potrošnja električne energije značajno će porasti.



8.6 Simptom: sustav proizvodi šum krkljanja nakon puštanja u pogon

Mogući uzrok	Korektivni postupci
U sustavu ima zraka.	Odzračite sustav. ^(a)
Neppravilno hidrauličko uravnoteženje.	Posao koji mora obaviti instalater: 1 Provedite hidrauličko uravnoteženje kako biste osigurali pravilnu raspodjelu protoka između uređaja za isijavanje. 2 Ako hidrauličko uravnoteženje nije dovoljno, promijenite postavke ograničenja crpke ([9-0D] i [9-0E] ako je primjenjivo).
Razni kvarovi.	Provjerite prikazuje li se  ili  na početnom zaslonu korisničkog sučelja. Više podataka o kvaru pronađite pod naslovom "8.1 Prikaz teksta pomoći u slučaju kvara" ▶ 19].

^(a) Preporučujemo da odzračivanje izvršite uz pomoć funkcije odzračivanja na jedinici (to mora obaviti instalater). Ako odzračujete uređaje za isijavanje topline ili kolektore, imajte na umu sljedeće:



UPOZORENJE

Odzračivanje uređaja za isijavanje topline ili kolektora. Prije odzračivanja uređaja za isijavanje topline ili kolektora, provjerite prikazuje li se  ili  na početnom zaslonu korisničkog sučelja.

- Ako se ne prikazuje, možete odmah obaviti odzračivanje.
- Ako se prikazuje, uvjerite se da je prostorija u kojoj želite obaviti odzračivanje dovoljno ventilirana. **Razlog:** Rashladno sredstvo može istjecati u krug vode, a potom i u prostoriju prilikom odzračivanja uređaja za isijavanje topline ili kolektora.

9 Odlaganje na otpad



NAPOMENA

NEMOJTE pokušati rastaviti sustav sami: rastavljanje sustava za klimatizaciju, postupanje s rashladnim sredstvom, uljem i svim ostalim dijelovima, MORA biti provedeno u skladu s važećim propisima. Uređaji se u specijaliziranom pogonu MORAJU obraditi za ponovnu upotrebu, recikliranje i uklanjanje.

10 Rječnik

DHW = kućna vruća voda (KVV)

Vruća voda za upotrebu u kućanstvu u svim vrstama zgrada.

LWT = Temperatura izlazne vode

Temperatura vode na izlazu vode iz jedinice.

11 Postavke instalatera: tablice koje ispunjava instalater

11.1 Čarobnjak za konfiguriranje

Postavka	Ispunite...
Sustav	
Tip pomoćnog grijača [9.3.1]	
Kućna vruća voda [9.2.1]	
Hitan slučaj [9.5]	
Broj zona [4.4]	
Sustav napunjen glikolom (pregled vanjske postavke [E-0D])	
Kapacitet dodatnog grijača [9.4.1] (ako je primjenjivo)	
Rezervni grijač	
Napon [9.3.2]	
Konfiguracija [9.3.3]	
Korak kapaciteta 1 [9.3.4]	
Dodatni korak kapaciteta 2 [9.3.5] (ako je primjenjivo)	
Glavna zona	

11 Postavke instalatera: tablice koje ispunjava instalater

Postavka	Ispunite...
Tip emitera [2.7]	
Kontrola [2.9]	
Način zadane vrijednosti [2.4]	
Raspored [2.1]	
Vrsta krivulje ovisnosti o vremenu [2.E]	
Dodatna zona (samo ako je [4.4]=1, dvostruka zona)	
Tip emitera [3.7]	
Kontrola (samo za čitanje) [3.9]	
Način zadane vrijednosti [3.4]	
Raspored [3.1]	
Vrsta krivulje ovisnosti o vremenu [3.C] (samo za čitanje)	
Spremnik (ako je primjenjivo)	
Način zagrijavanja [5.6]	
Zadana vrijednost ugodnosti [5.2]	
Zadana vrijednost ekonomičnosti [5.3]	
Zadana vrijednost ponovnog zagrijavanja [5.4]	
Način zadane vrijednosti [5.B]	
Vrsta krivulje ovisnosti o vremenu [5.E] (samo za čitanje)	

11.2 Izbornik postavki

Postavka	Ispunite...
Glavna zona	
Vrsta termostata [2.A]	
Dodatna zona (ako je primjenjivo)	
Vrsta termostata [3.A]	
Informacije	
Informacije o dobavljaču [8.3]	





ERC



4P620243-1 B 0000000V

Copyright 2020 Daikin

DAIKIN EUROPE N.V.

Zandvoordestraat 300, B-8400 Oostende, Belgium

4P620243-1B 2021.02