



Priručnik za postavljanje

Daikin sobni klima uređaj



FTXF20E5V1B
FTXF25E5V1B
FTXF35E5V1B
FTXF42E5V1B

Priručnik za postavljanje
Daikin sobni klima uređaj

Hrvatski

UKCA – Safety declaration of conformity

Daikin Europe N.V.

declares under its sole responsibility that the products to which this declaration relates:

**FTXF20E5V1B,FTXF25E5V1B,FTXF35E5V1B,FTXF42E5V1B,
ATXF20E5V1B,ATXF25E5V1B,ATXF35E5V1B,ATXF42E5V1B,**

are in conformity with the following directive(s) or regulation(s), provided that the products are used in accordance with our instructions:

- S.I. 2016/1101: Electrical Equipment (Safety) Regulations 2016
- S.I. 2016/1091: Electromagnetic Compatibility Regulations 2016*
- S.I. 2008/1597: Supply of Machinery (Safety) Regulations 2008**

as amended,

following the provisions of: BS EN 60335-2-40,

* as set out in <A> and judged positively by according to the **Certificate <C>**.

** Daikin Europe N.V. is authorised to compile the Technical Construction File.

<A>	TCF032E25
	-
<C>	-



Sadržaj

1	O dokumentaciji	4
1.1	O ovom dokumentu	4
2	Sigurnosne upute specifične za instalatera	4
3	O pakiranju	6
3.1	Unutarnja jedinica.....	6
3.1.1	Za uklanjanje dodatnog pribora s unutarnje jedinice ..	6
4	O jedinici	7
4.1	Raspored sustava	7
4.2	Raspon rada.....	7
5	Postavljanje jedinice	7
5.1	pripremi mjesta ugradnje.....	7
5.1.1	Zahtjevi za mjesto postavljanja unutarnje jedinice.....	7
5.1.2	Dodatni zahtjevi za mjesto postavljanja vanjske jedinice u hladnim podnebljima.....	7
5.2	Otvaranje unutarnje jedinice.....	7
5.2.1	Kako skinuti prednju ploču	7
5.2.2	Kako prednju ploču vratiti na mjesto	8
5.2.3	Kako skinuti prednju rešetku.....	8
5.2.4	Kako prednju rešetku vratiti na mjesto.....	8
5.2.5	Kako ukloniti poklopac kutije s električnim žicama	8
5.2.6	Kako otvoriti pristupni poklopac	8
5.3	Montaža unutarnje jedinice	8
5.3.1	Postavljanje noseće ploče	8
5.3.2	Bušenje rupe u zidu	9
5.3.3	Uklonite poklopac priključka za cijev.....	9
5.3.4	Za osiguravanje pražnjenja.....	9
6	Postavljanje cjevovoda	11
6.1	Priprema cjevovoda rashladnog sredstva	11
6.1.1	Zahtjevi za cjevovod rashladnog sredstva	11
6.1.2	Izolacija cjevovoda za rashladno sredstvo.....	11
6.2	Spajanje cjevovoda za rashladno sredstvo	11
6.2.1	Smjernice pri spajanju rashladnog cjevovoda.....	11
6.2.2	Za priključivanje cjevovoda rashladnog sredstva na unutarnju jedinicu.....	11
6.3	Provjera cjevovoda rashladnog sredstva	12
6.3.1	Za provjeru curenja	12
6.3.2	Izvođenje vakuumske isušivanja.....	12
7	Električna instalacija	12
7.1	Specifikacije standardnih komponenti ožičenja.....	12
7.2	Spajanje električnog ožičenja na unutarnju jedinicu.....	12
8	Dovršetak postavljanja unutarnje jedinice	13
8.1	Izolirajte cijevi za kondenzat, rashladnog sredstva i spojni kabel.....	13
8.2	Provucite cijevi kroz rupu u zidu.....	13
8.3	Učvršćenje jedinice na ploču za postavljanje	13
9	Konfiguracija	14
9.1	Za postavljanje drugog kanala prijavnika infracrvenog signala unutarnje jedinice	14
10	Puštanje u rad	14
10.1	Popis provjera prije puštanja u rad.....	14
10.2	Izvođenje pokusnog rada	15
10.2.1	Da biste izvršili pokusni rad u zimskoj sezoni	15
11	Zbrinjavanje otpada	15
12	Tehnički podaci	16
12.1	Električna shema.....	16
12.1.1	Unificirana legenda za električne sheme	16

1 O dokumentaciji

1.1 O ovom dokumentu

**UPOZORENJE**

Sa sigurnošću utvrdite da instalacija, servisiranje, održavanje, popravci i primijenjeni materijali slijede upute iz Daikin (uključujući sve dokumente navedene u "Kompletu dokumentacije") i, dodatno, udovoljavaju važeće zakonske propise i da su ih izvršili samo ovlaštene osobe. U Europi i područjima gdje se primjenjuju IEC standardi, primjenjuje se standard EN/IEC 60335-2-40.

**INFORMACIJA**

Provjerite ima li korisnik tiskanu dokumentaciju i zamolite ga/je da je čuva za buduću upotrebu.

Ciljana publika

Ovlašteni instalateri

**INFORMACIJA**

Ovaj je uređaj namijenjen za upotrebu od strane stručnjaka ili obučениh korisnika u trgovinama, lakoj industriji i na poljoprivrednim dobrima ili za upotrebu u poslovne i privatne svrhe od strane laika.

Komplet dokumentacije

Ovaj dokument dio je kompleta dokumentacije. Cijeli komplet obuhvaća:

- **Opće mjere sigurnosti:**

- Sigurnosne upute koje MORATE pročitati prije postavljanja
- Format: Papir (u kutiji unutarnje jedinice)

- **Priručnik za postavljanje unutarnje jedinice:**

- Upute za postavljanje
- Format: Papir (u kutiji unutarnje jedinice)

- **Referentni vodič za instalatera:**

- Priprema za instaliranje, dobre prakse, referentni podaci,...
- Format: digitalne datoteke na <https://www.daikin.eu>. Upotrijebite funkciju pretraživanja 🔍 kako biste pronašli svoj model.

Najnovije revizije priložene dokumentacije mogu biti dostupne na regionalnom web-sjedištu Daikin ili putem vašeg dobavljača.

Originalna dokumentacija napisana je na engleskom. Svi ostali jezici su prijevodi.

Tehničko-inženjerski podaci

- **Podset** najnovijih tehničkih podataka dostupan je na regionalnim Daikin internetskim stranicama (javno dostupno).
- **Potpuni set** najnovijih tehničkih podataka dostupan je na Daikin Business Portal (potrebna autentifikacija).

2 Sigurnosne upute specifične za instalatera

Uvijek se pridržavajte sljedećih sigurnosnih uputa i odredbi.

Instalacija unutarnje jedinice (vidi "**5 Postavljanje jedinice**" [▶ 7])

**UPOZORENJE**

Postavljanje treba izvršiti instalater, a izbor materijala i postavljanje trebaju biti u skladu s važećim propisima. U Europi vrijedi standard EN378.

Mjesto postavljanja (vidi "5.1 pripremi mjesta ugradnje" ▶ 7))



OPREZ

- Provjerite može li mjesto postavljanja podnijeti težinu uređaja. Loše postavljanje je opasno. To može također uzrokovati vibracije i nenormalnu buku u radu.
- Ostavite dovoljno prostora za servisiranje.
- NEMOJTE postaviti jedinicu tako da je u dodiru sa stropom ili zidom, jer to može izazvati vibracije.



UPOZORENJE

Uređaj treba biti pohranjen u prostoriji u kojoj nema stalno uključениh izvora paljenja (primjer: otvoreni plamen, uključeni plinski uređaj ili uključeni električni grijač).

Spajanje cjevovoda rashladnog sredstva (vidi "6.2 Spajanje cjevovoda za rashladno sredstvo" ▶ 11))



OPREZ

- Tijekom isporuke nema tvrdog lemljenja ili zavarivanja na mjestu za jedinice s punjenjem rashladnog sredstva R32.
- Tijekom instalacije rashladnog sustava, bit će izvedeno spajanje dijelova s najmanje jednim napunjenim dijelom uzimajući u obzir sljedeće zahtjeve: u prostor boravka ljudi nisu dopušteni trajni spojevi za rashladno sredstvo R32 osim za spojeve izvedene na licu mjesta koji izravno spajaju cjevovod unutarnje jedinice. Spojevi izvedeni na licu mjesta koji izravno spajaju cjevovod na unutarnje jedinice ne smiju biti trajnog tipa.



NAPOMENA

- Upotrijebite holender maticu pričvršćenu uz jedinicu.
- Za sprječavanje istjecanja plina, rashladno ulje nanesite SAMO na unutarnju površinu proširenja. Upotrijebite rashladno ulje za R32 (FW68DA).
- NEMOJTE ponovo koristiti spojeve.



NAPOMENA

- NEMOJTE koristiti mineralna ulja na proširenom dijelu cijevi.
- NEMOJTE ponovno upotrebljavati cijevi od ranijih instalacija.
- Da se zajamči vijek trajanja, NIKADA uz ovu R32 jedinicu nemojte ugraditi sušilo. Materijal za isušivanje se može otopiti i oštetiti sustav.



UPOZORENJE

Dobro učvrstite cjevovod rashladnog sredstva, prije nego pokrenete rad kompresora. Ako rashladne cijevi NISU spojene, a zaporni ventil je otvoren dok kompresor radi, biti će usisan zrak. To će prouzročiti nenormalni tlak u krugu hlađenja a time i kvar opreme ili čak povrede.



OPREZ

- Nepotpuno proširivanje može dovesti do ispuštanja rashladnog plina.
- NE upotrebljavajte proširenja višekratno. Upotrijebite nova proširenja kako biste spriječili istjecanje rashladnog plina.
- Upotrijebite matice s proširenjem koje su isporučene uz jedinicu. Upotreba drugačijih "holender" matica može prouzročiti istjecanje rashladnog plina.



OPREZ

NEMOJTE otvarati ventile prije dovršetka proširivanja završetka cijevi. To može dovesti do curenja rashladnog plina.



OPASNOST: OPASNOST OD EKSPLOZIJE

NEMOJTE otvarati zaporne ventile prije dovršetka vakuumske sušenja.

Punjenje rashladnog sredstva (vidi Punjenje rashladnog sredstva)



UPOZORENJE

- Rashladno sredstvo u jedinici je blago zapaljivo, ali normalno NE curi iz sustava. Ako rashladno sredstvo procuruje u prostoriju, u dodiru s plamenikom, grijačem ili štednjakom može dovesti do požara ili stvaranja štetnog plina.
- ISKLJUČITE sve uređaje za grijanje plamenom, prozračite prostoriju i obratite se trgovcu kod kojeg ste kupili uređaj.
- NEMOJTE upotrebljavati uređaj dok serviser ne potvrdi da je popravljen dio iz kojeg je curilo rashladno sredstvo.



UPOZORENJE

- Upotrebljavajte samo rashladno sredstvo R32. Druge tvari mogu prouzročiti eksploziju i nezgode.
- R32 sadrži fluorirane stakleničke plinove. Vrijednost njegova potencijala globalnog zatopljenja (GWP) je 675. NE ispuštajte te plinove u atmosferu.
- Prilikom punjenja rashladnog sredstva, UVIJEK nosite zaštitne rukavice i naočale.



NAPOMENA

Da se izbjegne prekid rada kompresora, NEMOJTE puniti rashladno sredstvo preko navedene količine.



UPOZORENJE

NIKADA nemojte izravno doticati nikakvo rashladno sredstvo koje slučajno istječe. To može dovesti do teških ozljeda uzrokovanih ozeblinama.

Električna instalacija (vidi "7 Električna instalacija" ▶ 12))



UPOZORENJE

Uređaj MORA biti instaliran u skladu s nacionalnim propisima za električne instalacije.



UPOZORENJE

- Sve radove na ožičenju MORA obaviti ovlašteni električar i MORAJU biti u skladu s nacionalnim propisima za električne instalacije.
- Električne priključke spojite na fiksno ožičenje.
- Sve lokalno nabavljene komponente i svi električni radovi MORAJU biti u skladu s važećim zakonima.

3 O pakiranju



UPOZORENJE

- Ako je električno napajanje bez N-faze ili s pogrešnom N-fazom, to može oštetiti uređaj.
- Uspostavite dobar spoj na uzemljenje. NEMOJTE uzemljiti uređaj na cijevi komunalija, gromobran ili uzemljenje telefona. Nepotpuno uzemljenje može prouzročiti strujni udar.
- Obavezno ugradite potrebne rastalne ili automatske osigurače.
- Učvrstite električno ožičenje kablskim vezicama kako je prikazano na da NE dođe u dodir s oštrim bridovima ili cjevovodom, naročito na visokotlačnoj fazi.
- NEMOJTE upotrebljavati žice krpane izolacijskom trakom, produžne kabele ili spajanje na zvjezdaste razvodnike. To može izazvati pregrijavanje, udar struje ili požar.
- NEMOJTE postavljati kondenzator za brzanje u fazi, budući da je ovaj uređaj opremljen inverterom. Kondenzator za brzanje u fazi će smanjiti učinak i može uzrokovati nezgode.



UPOZORENJE

Za kabele napajanja UVIJEK upotrebljavajte višezilni kabel.



UPOZORENJE

Upotrijebite tip prekidača s odvajanjem svih polova s najmanje 3 mm raspora između kontakata, koji pruža potpuno odvajanje pod nadnaponom kategorije III.



UPOZORENJE

Ako je oštećen kabel za napajanje, MORA ga zamijeniti proizvođač, njegov ovlaštenu servis ili slične stručne osobe kako bi se izbjegle opasnosti.



UPOZORENJE

NEMOJTE spajati žicu napajanja na unutarnju jedinicu. To može dovesti do strujnog udara ili požara.



UPOZORENJE

- NEMOJTE upotrebljavati lokalno kupljene električne dijelove unutar proizvoda.
- Električno napajanje crpke za kondenzat, itd., nemojte dovoditi razvodom iz rednih stezaljki. To može dovesti do strujnog udara ili požara.



UPOZORENJE

Držite ožičenje spajanja između jedinica dalje od bakarnih cijevi koje nemaju toplinsku izolaciju jer te cijevi mogu biti vrlo vruće.



OPASNOST: OPASNOST OD STRUJNOG UDARA

Svi električni dijelovi (uključujući termistore) su pod naponom električnog napajanja. NE dodirujte ih golim rukama.



OPASNOST: OPASNOST OD STRUJNOG UDARA

Prije servisiranja odspojite napajanje, pričekajte više od 10 minute pa izmjerite napon na stezaljkama kondenzatora glavnog strujnog kruga ili električnim komponentama. Napon MORA biti manji od 50 V DC da biste mogli dodirnuti električne komponente. Lokaciju stezaljki potražite u shemi ožičenja.

Završna instalacija unutarnje jedinice (vidi **Dovršetak postavljanja vanjske jedinice**)



OPASNOST: OPASNOST OD STRUJNOG UDARA

- Sa sigurnošću utvrdite da je sustav pravilno uzemljen.
- Prije servisiranja ISKLJUČITE električno napajanje.
- Prije nego UKLJUČITE električno napajanje stavite na mjesto poklopac razvodne kutije.

Puštanje sustava u rad (vidi **"10 Puštanje u rad"** [p 14])



OPASNOST: OPASNOST OD STRUJNOG UDARA



OPASNOST: OPASNOST OD OPEKLINA/OPARINA



OPREZ

NEMOJTE provoditi postupak ispitivanja dok radite na unutarnjim jedinicama.

Dok provodite postupak ispitivanja, NE SAMO vanjska jedinica nego i vanjske jedinice će također raditi. Rad na unutarnjoj jedinici dok provodite postupak ispitivanja je opasan.



OPREZ

NEMOJTE stavljajte prst, šipke ili druge predmete u ulazne ili izlazne ispuhe. NEMOJTE uklanjati zaštitu ventilatora. Budući da se ventilator vrti velikom brzinom, uzrokovat će povredu.

3 O pakiranju

3.1 Unutarnja jedinica



INFORMACIJA

Sljedeće ilustracije su samo primjer i NE MORAJU u potpunosti odgovarati izvedbi vašeg sustava.

3.1.1 Za uklanjanje dodatnog pribora s unutarnje jedinice

1 Uklonite:

- vrećicu s priborom koja se nalazi na dnu paketa,
- noseću ploču učvršćenu na stražnjoj strani unutarnje jedinice.

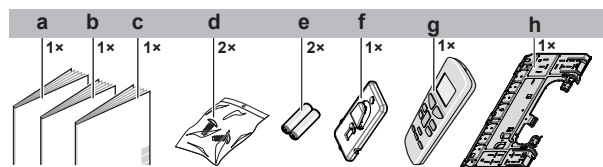

- a Priručnik za postavljanje
- b Priručnik za rukovanje
- c Opće mjere opreza
- d Vijak za pričvršćavanje unutarnje jedinice (M4×12L). Pogledajte odlomak **"8.3 Učvršćenje jedinice na ploču za postavljanje"** [p 13].
- e AAA.LR03 baterije sa suhim punjenjem (alkalne) za korisničko sučelje
- f Držac korisničkog sučelja
- g Korisničko sučelje
- h Noseća ploča

4 O jedinici



UPOZORENJE: BLAGO ZAPALJIVI MATERIJAL

Rashladno sredstvo u sustavu je blago zapaljivo.

4.1 Raspored sustava



NAPOMENA

Oblikovanje sustava se ne smije obavljati na temperaturama ispod -15°C .

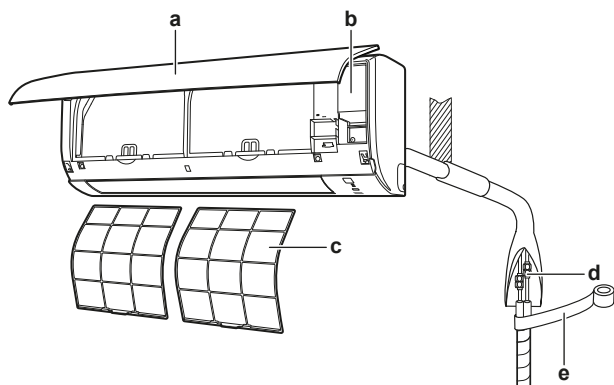

- a Unutarnja jedinica
- b Pristupni poklopac
- c Filtar za zrak
- d Cijev za rashladno sredstvo, cijev za kondenzat i kabel za povezivanje jedinica
- e Izolacijska traka

4.2 Raspon rada

Za siguran i djelotvoran rad, sustav upotrebljavajte u sljedećem rasponu temperature i vlažnosti.

Način rada	Raspon rada
Hlađenje ^{(a)(b)}	<ul style="list-style-type: none"> ▪ Vanjska temperatura: $-10\sim 48^{\circ}\text{C}$ DB ▪ Unutarnja temperatura: $18\sim 32^{\circ}\text{C}$ DB ▪ Unutarnja vlaga: $\leq 80\%$
Grijanje ^(a)	<ul style="list-style-type: none"> ▪ Vanjska temperatura: $-15\sim 24^{\circ}\text{C}$ DB ▪ Unutarnja temperatura: $10\sim 30^{\circ}\text{C}$ DB
Sušenje ^(a)	<ul style="list-style-type: none"> ▪ Vanjska temperatura: $-10\sim 48^{\circ}\text{C}$ DB ▪ Unutarnja temperatura: $18\sim 32^{\circ}\text{C}$ DB ▪ Unutarnja vlaga: $\leq 80\%$

^(a) Sigurnosni uređaj može zaustaviti rad sustava ako jedinica radi izvan svog radnog opsega.

^(b) Može se pojaviti kondenzat i kapanje vode ako jedinica radi izvan svog radnog opsega.

5 Postavljanje jedinice

5.1 pripremi mjesta ugradnje



UPOZORENJE

Uređaj treba biti pohranjen u prostoriji u kojoj nema stalno uključenih izvora paljenja (primjer: otvoreni plamen, uključeni plinski uređaj ili uključeni električni grijač).



UPOZORENJE

Uređaj koji koristi rashladno sredstvo R32 treba biti pohranjen tako da se spriječi mehaničko oštećenje i u dobro provjetravanoj prostoriji u kojoj nema stalno uključenih izvora paljenja (npr.: otvoreni plamen, uključeni plinski uređaj ili uključeni električni grijač). Veličina sobe mora biti onakva kakva je navedena u poglavlju 'Opće sigurnosne mjere'.



UPOZORENJE

Sa sigurnošću utvrdite da su instalacija, servisiranje, održavanje i popravci u skladu s uputama iz Daikin i s važećim zakonskim propisima i da su ih izvršili SAMO ovlaštene osobe.

5.1.1 Zahtjevi za mjesto postavljanja unutarnje jedinice



INFORMACIJA

Razina tlaka zvuka je niža od 70 dBA.

- **Protok zraka.** Sa sigurnošću utvrdite da ništa ne ometa protok zraka.
- **Odvod kondenzata.** Uvjerite se da kondenzirana voda može slobodno otjecati.
- **Izolacija zida.** Kada temperatura zida premašuje 30°C i kada je relativna vlažnost zraka veća od 80%, ili ako se svjež zrak dovodi u zid, potrebna je dodatna izolacija (polietilenskom pjenu debljine najmanje 10 mm).
- **Čvrstoća zida.** Provjerite je li zid ili strop dovoljno čvrst da podnese težinu uređaja. Ako postoji opasnost, pojačajte zid ili pod prije instalacije jedinice.
- **Udaljenosti.** Postavite jedinicu najmanje 1,8 m od poda i imajte na umu sljedeće zahtjeve u pogledu udaljenosti od zidova i stropa:

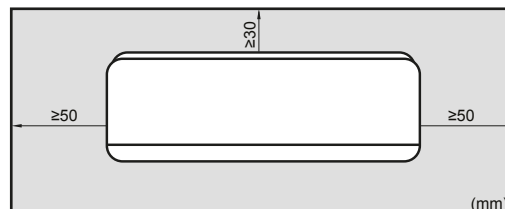

5.1.2 Dodatni zahtjevi za mjesto postavljanja vanjske jedinice u hladnim podnebljima

Zaštitite vanjsku jedinicu od izravnih snježnih oborina i pobrinite se da vanjska jedinica NIKADA ne bude prekrivena snijegom.

U područjima s mnogo snijega vrlo je važno odabrati mjesto za postavljanje na kojem snijeg NEĆE utjecati na jedinicu. Ako je moguć bočni snijeg, pazite da zavojnica izmjenjivača topline NE BUDE izložena snijegu. Ako je potrebno, postavite zaštitni pokrov za snijeg ili nadstrešnicu i postolje.

5.2 Otvaranje unutarnje jedinice

5.2.1 Kako skinuti prednju ploču

- 1 Uхватite prednju ploču za jezičce s obje strane i otvorite je.

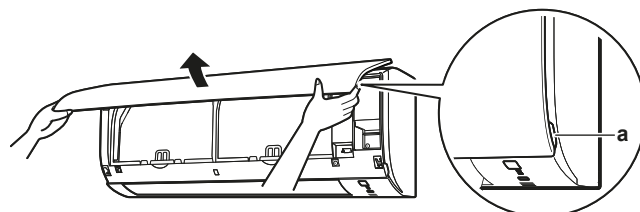

5 Postavljanje jedinice

a Jezičci ploče

- 2 Skinite prednju ploču kličući je lijevo ili desno i vukući prema sebi.

Rezultat: Osovina prednje ploče na strani 1 će se odvojiti.

- 3 Na isti način odvojite osovinu prednje ploče na drugoj strani.

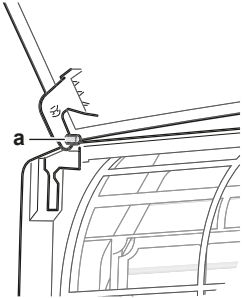

a Osovina prednje ploče

5.2.2 Kako prednju ploču vratiti na mjesto

- 1 Pričvrstite prednju rešetku. Poravnajte osovine s utorima i gurnite ih do kraja unutra.
- 2 Polako zatvorite prednji panel; pritisnite na obje strane i u sredini.

5.2.3 Kako skinuti prednju rešetku



OPREZ

Nosite odgovarajuću osobnu zaštitnu opremu (zaštitne rukavice, sigurnosne naočale...) prilikom instalacije, održavanja ili servisiranja sustava.

- 1 Uklonite prednju ploču kako biste izvadili filter za zrak.
- 2 Uklonite 2 vijaka s prednje rešetke.
- 3 Gurnite dolje 3 gornje kuke označene simbolom sa 3 kruga.

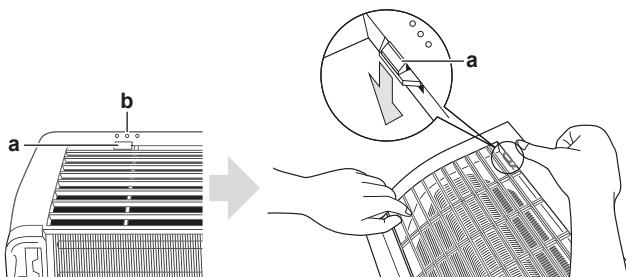

a Gornja kuka
b Simbol sa 3 kruga

- 4 Preporučujemo otvaranje krlca prije uklanjanja prednje rešetke.
- 5 Postavite obje ruke pod sredinu prednje rešetke, gurnite ju prema gore i zatim povucite prema sebi.

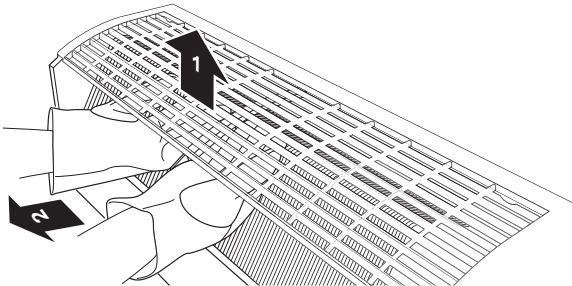

5.2.4 Kako prednju rešetku vratiti na mjesto

- 1 Postavite prednju rešetku i dobro zakvačite 3 gornje kuke.
- 2 Umetnite nazad 2 vijaka na prednju rešetku.

- 3 Postavite filter za zrak i zatvorite prednju ploču.

5.2.5 Kako ukloniti poklopac kutije s električnim žicama

- 1 Skinite prednju rešetku.
- 2 Uklonite 1 vijak s poklopca razvodne kutije.
- 3 Otvorite poklopac razvodne kutije povlačenjem dijela koji strši na vrhu poklopca.
- 4 Otkopčajte jezičac na donjoj strani i uklonite poklopac kutije.

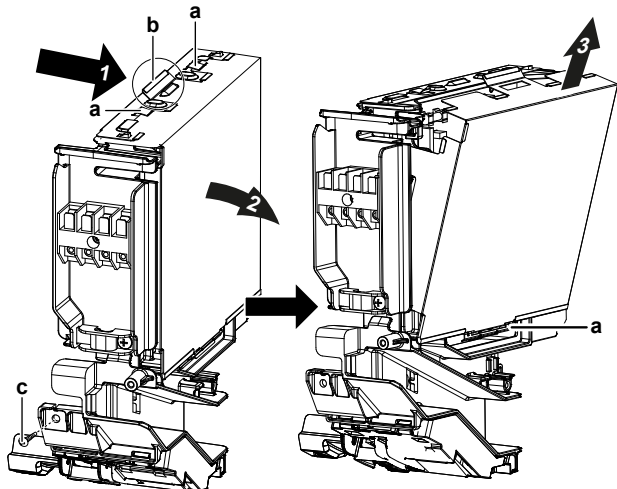

a Jezičac
b Dio koji strši na vrhu poklopca
c Vijak

5.2.6 Kako otvoriti pristupni poklopac

- 1 Uklonite 1 vijak sa servisnog poklopca.
- 2 Pristupni poklopac izvucite vodoravno iz jedinice.

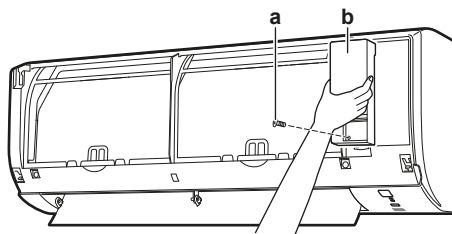

a Vijak pristupnog poklopca
b Servisni poklopac

5.3 Montaža unutarnje jedinice

5.3.1 Postavljanje noseće ploče

- 1 Postavite noseću ploču privremeno.
- 2 Nivelirajte noseću ploču da ne stoji koso.
- 3 Označite središta točaka bušenja na zidu koristeći metar. Kraj metra položite uz oznaku ">".
- 4 Završite postavljanje učvršćivanjem noseće ploče na zid pomoću vijaka M4×25L (lokalna nabava).



INFORMACIJA

Skinuti poklopac cijevnog priključka može se držati u džepu na nosećoj ploči.

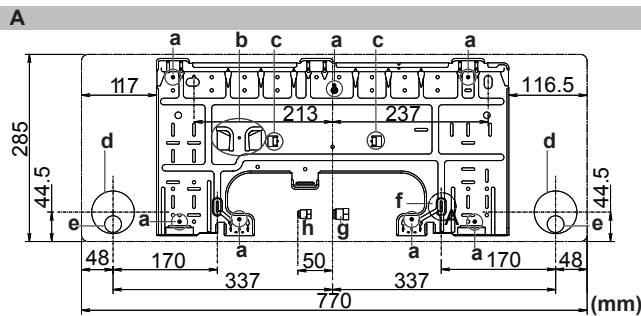

- A** Noseća ploča za razred 20~42
a Preporučene točke za fiksiranje noseće ploče
b Džep za poklopac priključka cijevi
c Jezičici za polaganje libele
d Rupa kroz zid Ø65 mm
e Položaj cijevi za kondenzat
f Metar položite uz oznaku "▷"
g Kraj cijevi za plin
h Kraj cijevi za tekućinu

5.3.2 Bušenje rupe u zidu



OPREZ

Kod zidova koji sadrže metalne okvire ili metalnu ploču, primijenite cijevi uložene u zid i zidni poklopac za otvor kroz koji prolazi cijev kako biste spriječili moguće zagrijavanje, udar struje ili požar.



NAPOMENA

Otvore oko cijevi svakako zabrtvite pomoću materijala za brtvljenje (lokalna nabava), kako biste spriječili procurivanje.

- Izbušite u zidu rupu za provlačenje od 65 mm s nagibom na dole prema vanjskoj strani.
- Kroz rupu provucite cijev koja ide u zid.
- Umetnite zidni poklopac za cijev koja ide u zid.

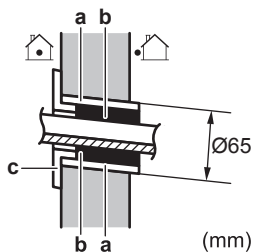

- a** Cijev uložena u zid
b Kit
c Poklopac rupe u zidu

- Po dovršetku postavljanja cjevovoda za rashladno sredstvo, ožičenja i cjevovoda za kondenzat, NEMOJTE zaboraviti zabrtviti šupljine oko cijevi kitom.

5.3.3 Uklonite poklopac priključka za cijev



INFORMACIJA

Za spajanje cijevi na desnoj strani, desno dolje, lijevoj strani ili lijevo dolje, MORATE ukloniti poklopac priključka za cijev.

- Izrežite pokrov otvora za cijev s unutarnje strane prednje rešetke pomoću rezbarske pile.

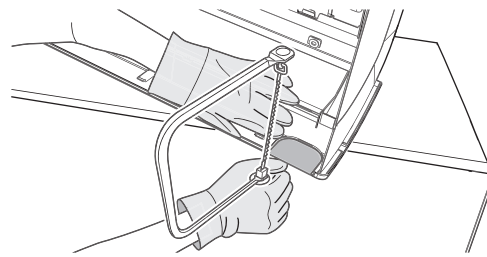

- Odstranite srh duž reza koristeći polukružnu turpiju.

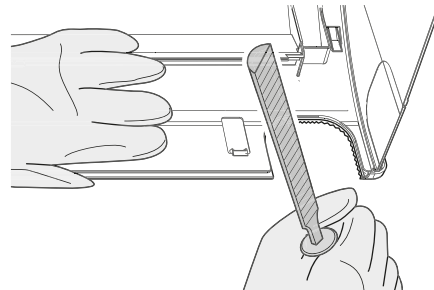

NAPOMENA

NEMOJTE koristiti škare za skidanje pokrova otvora cijevi jer će to oštetiti prednju rešetku.

5.3.4 Za osiguravanje pražnjenja

Uvjerite se da kondenzirana voda može slobodno otjecati. To obuhvaća:

- Opće smjernice
- Spajanje cjevovoda za kondenzat na unutarnju jedinicu
- Provjera ima li curenja vode

Opće smjernice

- Duljina cijevi.** Neka cjevovod bude što je moguće kraći.
- Dimenzija cijevi.** Ako je potrebno produljiti crijevo ili ugrađeni cjevovod za kondenzat, upotrijebite odgovarajuće dijelove u skladu s prednjim krajem crijeva.

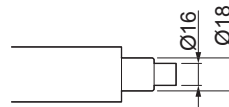

NAPOMENA

- Postavite crijevo za kondenzat s nagibom prema dolje.
- Uljni sifoni NISU dopušteni.
- Nikada NE stavljajte kraj crijeva u vodu.

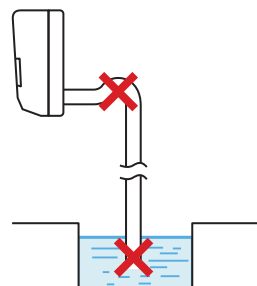

- Produžno crijevo za kondenzat.** Kod produljivanja crijeva za kondenzat, upotrijebite kupovno crijevo unutarnjeg promjera Ø16 mm. Svakako NEMOJTE zaboraviti toplinski izolirati dio produžnog crijeva koje je u prostoriji.

5 Postavljanje jedinice

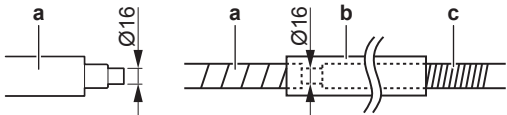

- a Crijevo za kondenzat isporučeno s unutarnjom jedinicom
- b Cijev za toplinsku izolaciju (nije u isporuci)
- c Produžno crijevo za kondenzat

- **Kruta cijev od polivinila.** Kada spajate krutu cijev od polivinila (nazivnog promjera Ø13 mm) izravno na crijevo za kondenzat kao uloženi cjevovod, upotrijebite lokalno nabavljen izljevni naglavak (nazivnog promjera Ø13 mm).

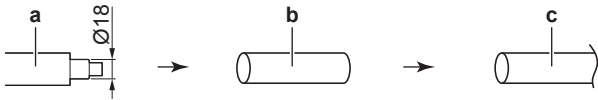

- a Crijevo za kondenzat isporučeno s unutarnjom jedinicom
- b Izljevni naglavak nazivnog promjera Ø13 mm (lokalna nabava)
- c Kruta cijev od polivinila (lokalna nabava)

- **Kondenzacija.** Poduzmite mjere protiv kondenzacije. Izolirajte sve cijevi za odvod kondenzata unutar zgrade.

- 1 Umetnite crijevo za kondenzat u odvodnu cijev kao što je prikazano na sljedećoj slici, da se NE BI izvuklo iz cijevi za odvod.

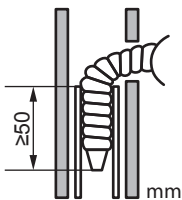

Spajanje cjevovoda na desnu stranu. ravno otraga ili ravno dolje

i INFORMACIJA

Tvornički je cjevovod predviđen na desnoj strani. Za cjevovod na lijevoj strani, uklonite cjevovod sa desne strane i postavite ga na lijevu stranu.

- 1 Učvrstite crijevo za odvod kondenzata ljepljivom plastičnom trakom za donje cijevi za rashladno sredstvo.
- 2 Crijevo za odvod kondenzata omotajte izolacijskom trakom zajedno s cijevima rashladnog sredstva.

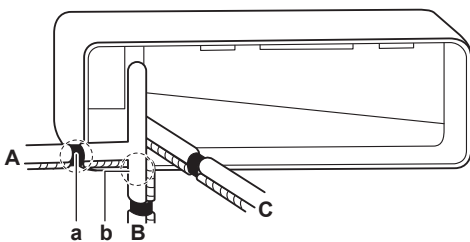

- A Desni cjevovod bočno
- B Cjevovod desno prema dolje
- C Cjevovod desno prema natrag
- a Skinite ovdje pokrov otvora za desni cjevovod
- b Skinite ovdje pokrov otvora za cijev za cjevovod desno dolje

Spajanje cjevovoda na lijevu stranu. lijevo otraga ili lijevo dolje

i INFORMACIJA

Tvornički je cjevovod predviđen na desnoj strani. Za cjevovod na lijevoj strani, uklonite cjevovod sa desne strane i postavite ga na lijevu stranu.

- 1 Uklonite vijak za držanje izolacije na desnoj strani i uklonite crijevo za kondenzat.
- 2 Izvadite izljevni čep s lijeve strane i umetnite ga u ispušt na desnoj strani.

! NAPOMENA

Kod umetanja odvodnog čepa, NEMOJTE upotrebljavati ulje za podmazivanje (rashladno ulje). Primjena ulja može izobličiti čep i uzrokovati curenje.

- 3 Umetnite crijevo za kondenzat na lijevu stranu i ne zaboravite ga stegnuti vijkom za fiksiranje; inače bi moglo doći do curenja.

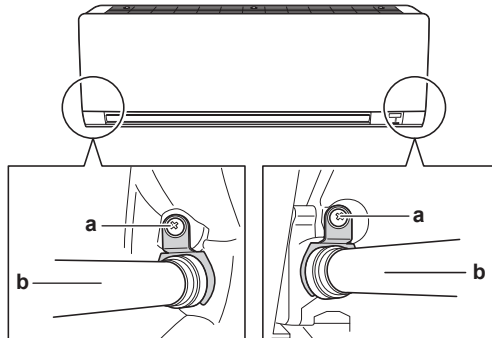

- a Vijak za pričvršćivanje izolacije
- b Cijev za odvod kondenzata

- 4 Pričvrstite crijevo za kondenzat s donje strane cjevovoda za rashladno sredstvo pomoću ljepljive plastične trake.

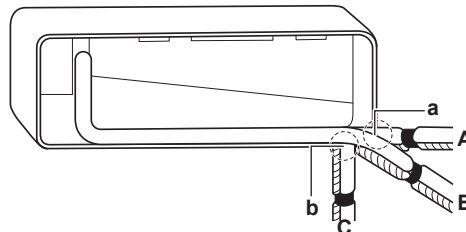

- A Lijevi cjevovod bočno
- B Lijevi cjevovod straga
- C Lijevi cjevovod prema dole
- a Skinite ovdje pokrov otvora za cijev za cjevovod na lijevoj strani
- b Skinite ovdje pokrov otvora za cijev za cjevovod lijevo dolje

Za provjeru curenja vode

- 1 Skinite filtre za zrak.
- 2 Postepeno dodajte približno 1 l vode u pliticu za kondenzat i provjerite da nema curenja.

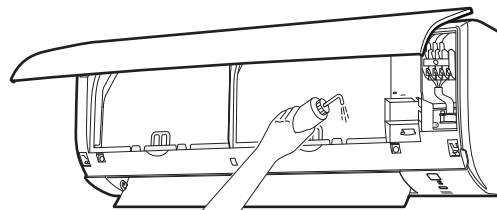

6 Postavljanje cjevovoda

6.1 Priprema cjevovoda rashladnog sredstva

6.1.1 Zahtjevi za cjevovod rashladnog sredstva



NAPOMENA

Cjevovod i drugi dijelovi pod tlakom moraju biti prikladni za dano rashladno sredstvo. Za cjevovod rashladnog sredstva koristite bešavne bakrene cijevi deoksidirane fosfornom kiselinom.

- Količina stranih materijala unutar cijevi (uključujući ulja iz proizvodnje) smije biti ≤ 30 mg/10 m.

Promjer cijevi rashladnog sredstva

Upotrijebite iste promjere kao za spojeve na vanjskim jedinicama:

Razred	L1 cijev tekućine	L1 cijev plina
20~42	$\varnothing 6,4$	$\varnothing 9,5$

Materijal cijevi rashladnog sredstva

- **Materijal cjevovoda:** bešavne bakrene cijevi, deoksidirane fosfornom kiselinom
- **Spojevi holender maticom:** Koristite samo nekaljeni materijal.
- **Stupanj tvrdoće i debljina stjenke cijevi:**

Vanjski promjer (\varnothing)	Stupanj tvrdoće	Debljina (t) ^(a)	
6,4 mm (1/4")	Napušteno (O)	$\geq 0,8$ mm	
9,5 mm (3/8")			
12,7 mm (1/2")			

^(a) Ovisno o važećim propisima i maksimalnom radnom tlaku jedinice (vidi "PS High" na nazivnoj pločici jedinice), može biti potrebna veća debljina cijevi.

6.1.2 Izolacija cjevovoda za rashladno sredstvo

- Kao izolacijski materijal koristite polietilensku pjenu:
 - s toplinskom propusnosti između 0,041 i 0,052 W/mK (0,035 i 0,045 kcal/mh°C)
 - čija toplinska otpornost je najmanje 120°C
- Debljina izolacije

Vanjski promjer cijevi (\varnothing_p)	Unutarnji promjer izolacije (\varnothing_i)	Debljina izolacije (t)
6,4 mm (1/4")	8~10 mm	≥ 10 mm
9,5 mm (3/8")	12~15 mm	≥ 13 mm
12,7 mm (1/2")	14~16 mm	≥ 13 mm

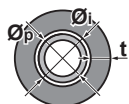

Ako je temperatura viša od 30°C, a vlaga viša od 80%, debljina materijala izolacije treba biti najmanje 20 mm kako bi se spriječila kondenzacija na površini izolacije.

6.2 Spajanje cjevovoda za rashladno sredstvo



OPASNOST: OPASNOST OD OPEKLINA/OPARINA

6.2.1 Smjernice pri spajanju rashladnog cjevovoda

Prilikom spajanja cijevi imajte na umu sljedeće smjernice:

- Prilikom postavljanja reducirajuće navojne matice unutarnju stranu proširenja premažite eterskim ili esterskim uljem. Prije nego što je čvrsto pritegnete, zakrenite je 3 do 4 puta rukom.

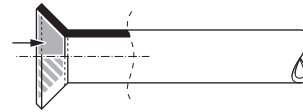

- Pri otpuštanju holender matice UVIJEK upotrijebite 2 ključa zajedno.
- Prilikom spajanja cijevi, za pritezanje holender matice UVIJEK zajedno upotrijebite viličasti i momentni ključ. Time ćete spriječiti oštećenja i propuštanje matice.

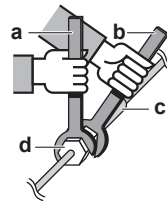

- a Moment ključ
- b Viličasti ključ
- c Cijevna spojnica
- d Holender matica

Dimenzija cjevovoda (mm)	Moment sile stezanja (N·m)	Dimenzije holendera (A) (mm)	Oblik proširenja (mm)
$\varnothing 6,4$	15~17	8,7~9,1	
$\varnothing 9,5$	33~39	12,8~13,2	

6.2.2 Za priključivanje cjevovoda rashladnog sredstva na unutarnju jedinicu



UPOZORENJE: BLAGO ZAPALJIVI MATERIJAL

Rashladno sredstvo u sustavu je blago zapaljivo.

- **Duljina cijevi.** Neka cjevovod rashladnog sredstva bude što je moguće kraći.

- 1 Spojite cjevovod rashladnog sredstva na jedinicu korištenjem 'holender' spojeva.
- 2 Izolirajte cjevovod za rashladno sredstvo, kabel za međuvezu i crijevo za kondenzat na unutarnjoj jedinici kako slijedi:

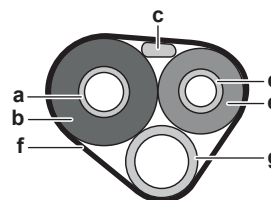

- a Cijev za plin
- b Izolacija cijevi za plin
- c Kabel za međuvezu
- d Cijev za tekućinu
- e Izolacija cijevi za tekućinu
- f Završna traka
- g Cijev za odvod kondenzata



NAPOMENA

Svakako izolirajte sav cjevovod rashladnog sredstva. Svaki neobloženi dio cijevi može uzrokovati kondenzaciju.

7 Električna instalacija

6.3 Provjera cjevovoda rashladnog sredstva

6.3.1 Za provjeru curenja



NAPOMENA

NE premašujte maksimalan radni tlak jedinice (pogledajte "PS High" na nazivnoj pločici jedinice).



NAPOMENA

UVIJEK koristite preporučenu ispitnu sapunicu Vašeg dobavljača opreme.

NIKADA nemojte upotrebljavati vodu s otopljenim sapunom:

- Takva otopina sapuna može uzrokovati lom komponenti, ka što su 'holender' matice ili poklopci zapornog ventila.
- Otopina sapuna može sadržavati sol, koja upija vlagu koja će se zalediti kada se cijevi ohlade.
- Otopina sapuna sadrži amonijak što može dovesti do korozije 'holender' spojeva (između mjedene 'holender' matice i bakrene prirubnice).

- 1 Napunite sustav dušikom do tlaka na manometru od najmanje 200 kPa (2 bar). Preporučuje se stavljanje pod pritisak od 3000 kPa (30 bar) radi otkrivanja malih pukotina.
- 2 Provjerite postoji li curenje primjenom otopine za test mjehurićima na sve spojeve.
- 3 Ispustite sav dušik.

6.3.2 Izvođenje vakuumske isušivanja

- 1 Vakumirajte sustav dok tlak na razvodniku ne pokaže -0,1 MPa (-1 bar).
- 2 Ostavite tako 4-5 minuta pa provjerite tlak:

Ako se tlak...	Tada...
Ne mijenja	U sustavu nema vlage. Postupak je završen.
Povisi	U sustavu ima vlage. Prijeđite na sljedeći korak.

- 3 Vakumirajte sustav najmanje 2 sata do konačnog vakuuma od -0,1 MPa (-1 bar).
- 4 Nakon isključivanja crpke tlak provjeravajte barem još 1 sat.
- 5 Ako NE uspijete postići ciljani vakuum ili NE MOŽETE održati vakuum 1 sat, učinite sljedeće:
 - Ponovo provjerite ima li propuštanja.
 - Ponovo provedite postupak vakuumske isušivanja.

7 Električna instalacija



OPASNOST: OPASNOST OD STRUJNOG UDARA



UPOZORENJE

Za kabele napajanja UVIJEK upotrebljavajte višezilni kabel.



UPOZORENJE

Upotrijebite tip prekidača s odvajanjem svih polova s najmanje 3 mm raspora između kontakata, koji pruža potpuno odvajanje pod nadnaponom kategorije III.



UPOZORENJE

Ako je oštećen kabel za napajanje, MORA ga zamijeniti proizvođač, njegov ovlaštenu servis ili slične stručne osobe kako bi se izbjegle opasnosti.



UPOZORENJE

NEMOJTE spajati žicu napajanja na unutarnju jedinicu. To može dovesti do strujnog udara ili požara.



UPOZORENJE

- NEMOJTE upotrebljavati lokalno kupljene električne dijelove unutar proizvoda.
- Električno napajanje crpke za kondenzat, itd., nemojte dovoditi razvodom iz rednih stezaljki. To može dovesti do strujnog udara ili požara.



UPOZORENJE

Držite ožičenje spajanja između jedinica dalje od bakarnih cijevi koje nemaju toplinsku izolaciju jer te cijevi mogu biti vrlo vruće.

7.1 Specifikacije standardnih komponenti ožičenja



NAPOMENA

Preporučujemo uporabu punih (jednožilnih) žica. Ako se koriste upletene žice, usučite žičice vodiča kako biste učvrstili kraj ili usučite vodič da biste kraj učvrstili u kombinaciji s upotrebom okrugle stopice na gnječenje. Pojednosti su opisane u odlomku "Smjernice za spajanje električnog ožičenja" u referentnom vodiču za instalatera.

Komponenta		
Kabel za strujno napajanje	Napon	220~240 V
	Faza	1~
	Frekvencija	50 Hz
	Veličina žica	Mora biti u skladu s važećim propisima
Spojni kabel	Minimalni presjek kabela od 2,5 mm ² i primjenjiv za 220~240 V	
Preporučeni vanjski osigurač	20 A	
Prekidač dozemnog spoja	Mora biti u skladu s važećim propisima	

7.2 Spajanje električnog ožičenja na unutarnju jedinicu



UPOZORENJE

Poduzmite odgovarajuće mjere kako uređaj ne bi postao sklonište malim životinjama. U kontaktu s električnim dijelovima male životinje mogu izazvati neispravnosti u radu, pojavu dima ili vatre.



NAPOMENA

- Vod napajanja i vod prijenosa držite odvojene jedan od drugog. Vod prijenosa i vod električnog napajanja smiju se križati, ali NE smiju ići paralelno.
- Da se izbjegnu električne smetnje razmak između tih ožičenja treba UVIJEK biti najmanje 50 mm.

Električarski radovi trebaju biti izvedeni u skladu s priručnikom za postavljanje te nacionalnim pravilima o postavljanju električnog ožičenja ili prema pravilima prakse.

- 1 Namjestite unutarnju jedinicu na kuke noseće ploče. Koristite oznake "△" kao vodilice.

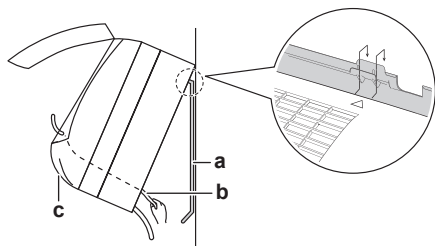

- a Noseća ploča (pribor)
- b Kabel za međuvezu
- c Vodilica ožičenja

- 2 Otvorite prednju ploču i zatim pristupni poklopac. Postupak otvaranja pogledajte u Referentnom vodiču za instalatera. Mjesto na kojem se nalazi referentni vodič za instalatera potražite pod "1 O dokumentaciji" [▶ 4].
- 3 Provedite žice za povezivanje jedinica od vanjske jedinice kroz rupu u zidu, a zatim kroz poleđinu unutarnje jedinice i kroz prednju stranu.

Napomena: U slučaju da je unaprijed skinuta izolacija sa završetka žice za povezivanje jedinica, pokrijte završetke žica izolacijskom trakom.

- 4 Savijte kraj kabela prema gore.
- 5 Skinite izolaciju sa završetka žica približno 15 mm.
- 6 Uskladite boje žica sa brojevima na priključnici na priključnicama unutarnje jedinice i čvrsto vijcima stegnite žice na odgovarajuće priključke.
- 7 Spojite žicu za uzemljenje na odgovarajuću stezaljku.
- 8 Čvrsto pritegnite žice vijcima rednih stezaljki.
- 9 Povucite žice da provjerite da li su sigurno pričvršćene, učvrstite žice u držač.
- 10 Oblikujte žice tako da se pristupni poklopac tijesno pristaje, zatim zatvorite pristupni poklopac.

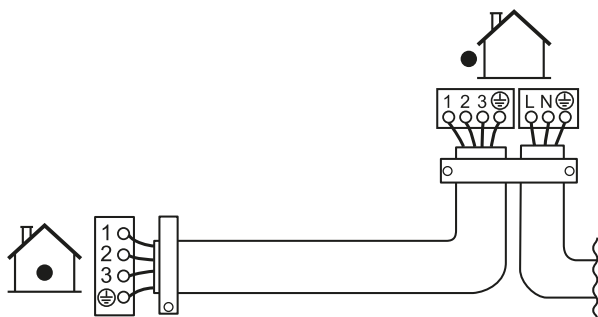

8 Dovršetak postavljanja unutarnje jedinice

8.1 Izolirajte cijevi za kondenzat, rashladnog sredstva i spojni kabel

- 1 Nakon što se završi spajanje cijevi za kondenzat, rashladno sredstvo i električnog ožičenja. Omotajte cijevi rashladnog sredstva, kabel za povezivanje jedinica i crijevo za kondenzat izolacijskom trakom. Neka traka na svakom omotaju prelazi najmanje za polovinu širine prethodni namotaj.

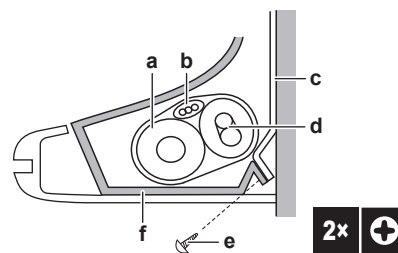

- a Cijev za odvod kondenzata
- b Kabel za međuvezu
- c Noseća ploča (pribor)
- d Cjevovod za rashladno sredstvo
- e Vijak za pričvršćivanje unutarnje jedinice M4×12L (pribor)
- f Donji okvir

8.2 Provucite cijevi kroz rupu u zidu

- 1 Podesite položaj cijevi za rashladno sredstvo prema označenom putu na nosećoj ploči.

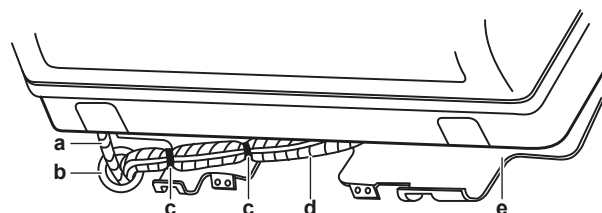

- a Cijev za odvod kondenzata
- b Ovaj otvor zabrtite kitom ili materijalom za brtvljenje
- c Ljepljiva plastična vrpca
- d Izolacijska traka
- e Noseća ploča (pribor)



NAPOMENA

- NEMOJTE savijati cijevi rashladnog sredstva.
- NEMOJTE cijevi rashladnog sredstva prejako pritiskati na donji okvir ili prednju rešetku.

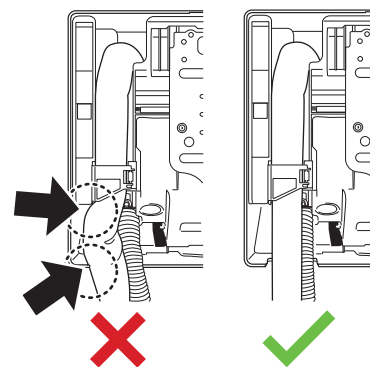

- 2 Provedite crijevo za kondenzat i cijev za rashladno sredstvo kroz zidni otvor i zabrtite rupe kitom.

8.3 Učvršćenje jedinice na ploču za postavljanje

- 1 Namjestite unutarnju jedinicu na kuke noseće ploče. Koristite oznake "△" kao vodilice.

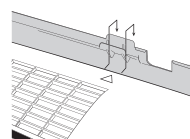

- 2 Pritisnite s obje ruke donji okvir jedinice da ga namjestite na donje kuke na nosećoj ploči. Pazite da žice nigdje NE BUDU zgnječene.

9 Konfiguracija

Napomena: Pazite da kabel međusobnog povezivanja NE zahvati unutarnju jedinicu.

- 3 Pritisnite s obje ruke donji rub unutarnje jedinice tako da ga čvrsto uhvate kuke na nosećoj ploči.
- 4 Učvrstite unutarnju jedinicu na noseću ploču sa 2 vijka za učvršćenje unutarnje jedinice M4×12L (pribor).

9 Konfiguracija

9.1 Za postavljanje drugog kanala prijaimnika infracrvenog signala unutarnje jedinice

Kada su u 1 prostori postavljenе 2 unutarnje jedinice, na 2 korisnička sučelja mogu se postaviti različite adrese.

- 1 Izvadite baterije iz korisničkog sučelja.
- 2 Presijecite prenosnik adrese.

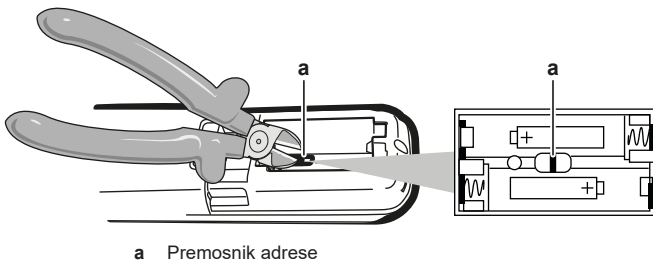

a Prenosnik adrese



NAPOMENA

Pazite da NE oštetite okolne dijelove kada režete prenosnik adrese.

- 3 Uključite električno napajanje.



Rezultat: Krilce na nutarnjoj jedinici će se otvoriti i zatvoriti da zauzmu početni položaj.



INFORMACIJA

- Za jedinice FTXF i ATXF, slijedeće postavke se MORAJU izvršiti u roku od 5 minuta nakon uključivanja električnog napajanja.
- U slučaju da se NE MOŽETE završiti podešavanje na vrijeme, isključite električno napajanje i pričekajte najmanje 1 minutu prije ponovnog uključivanja napajanja.

- 4 Pritisnite istodobno:

Model	Tipke
FTXF, ATXF	  i 

- 5 Pritisnite:

Model	Tipka
FTXF, ATXF	

- 6 Odaberi:

Model	Simbol
FTXF, ATXF	

- 7 Pritisnite:

Model	Tipka
FTXF, ATXF	

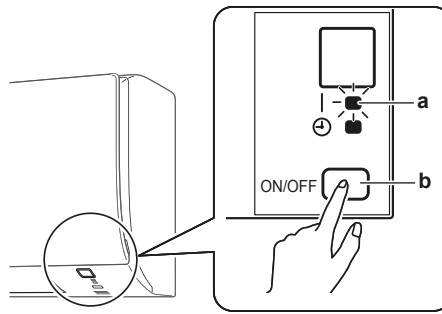

- a Lampica pogona
b Sklopka ON/OFF unutarnje jedinice

- 8 Pritisnite sklopku ON/OFF unutarnje jedinice dok indikator rada trepće.

Prenosnik	Adresa
Tvorničke postavke	1
Nakon rezanja škarama	2



INFORMACIJA

Ako NE MOŽETE završiti podešavanje dok trepće indikator rada, ponovite postupak podešavanja od početka.

- 9 Kada je podešavanje dovršeno, pritisnite:

Model	Tipka
FTXF, ATXF	

Rezultat: Korisničko sučelje će se vratiti na prethodni zaslون.

10 Puštanje u rad



NAPOMENA

UVIJEK rukujte jedinicom s termistorima i/ili tlačnim osjetnicima/sklopkama. U PROTIVNOM, kao posljedica može izgorjeti kompresor.

10.1 Popis provjera prije puštanja u rad

- 1 Nakon postavljanja jedinice, provjerite stavke navedene dolje.
- 2 Zatvorite jedinicu.
- 3 Uključite napajanje jedinice.

<input type="checkbox"/>	Pročitajte cjelovite upute za postavljanje koje su navedene u referentnom vodiču za instalatera .
<input type="checkbox"/>	Unutarnje jedinice su pravilno postavljene.
<input type="checkbox"/>	Vanjska jedinica pravilno je postavljena.
<input type="checkbox"/>	Ulazni/izlazni otvor za zrak Provjerite da li su dovod i odvod zraka vanjske ili unutarnje jedinice slobodni od prepreka listova papira, kartona ili bilo kakvog drugog materijala.
<input type="checkbox"/>	NEMA nedostajućih ili zamijenjenih faza.
<input type="checkbox"/>	Cijevi rashladnog sredstva (plina i tekućine) toplinski su izolirane.
<input type="checkbox"/>	Odvod kondenzata Provjerite ističe li odvod neometano. Moguća posljedica: Kondenzirana voda može kapati.
<input type="checkbox"/>	Sustav je pravilno uzemljen i terminali uzemljenja su zategnuti.

<input type="checkbox"/>	Osigurači ili lokalno postavljeni zaštitni uređaji postavljaju se u skladu su s ovim dokumentom i NE smiju biti premošteni.
<input type="checkbox"/>	Napon napajanja mora odgovarati naponu na identifikacijskoj naljepnici uređaja.
<input type="checkbox"/>	Za spojni kabel upotrijebljene su propisane žice.
<input type="checkbox"/>	Unutarnja jedinica prima signal od korisničkog sučelja .
<input type="checkbox"/>	NEMA olabavljenih spojeva niti oštećenih električnih dijelova u razvodnoj kutiji.
<input type="checkbox"/>	Otpor izolacije kompresora je u redu.
<input type="checkbox"/>	NEMA oštećenih dijelova niti prikliještenih cijevi unutar unutarnje i vanjske jedinice.
<input type="checkbox"/>	Rashladno sredstvo NE curi.
<input type="checkbox"/>	Postavljene su cijevi odgovarajuće veličine i cijevi su pravilno izolirane.
<input type="checkbox"/>	Zaporni ventili (plina i tekućine) na vanjskoj jedinici potpuno su otvoreni.

10.2 Izvođenje pokusnog rada

Preduvjet: Električno napajanje MORA biti propisanog raspona.

Preduvjet: Probni pogon treba obaviti u načinu hlađenja ili grijanja.





Preduvjet: Probni rad treba provesti u skladu sa priručnikom za upotrebu unutarnje jedinice kako biste se uvjerali da sve funkcije i dijelovi pravilno rade.

- 1 U postupku hlađenja, izaberite najnižu temperaturu koja se može programirati. U postupku grijanja, izaberite najvišu temperaturu koja se može programirati. Probni rad se može onemogućiti ako je potrebno.
- 2 Po završetku probnog rada postavite temperaturu na normalnu razinu. U modu hlađenja: 26~28°C, u modu grijanja: 20~24°C.
- 3 Sustav prestaje s radom 3 minute nakon isključivanja jedinice.

10.2.1 Da biste izvršili pokusni rad u zimskoj sezoni

Kada klima-uređaj zimi stavljate u rad u načinu **Hlađenja**, izvršite probni rad koristeći slijedeću metodu.

Za jedinice FTXF i ATXF

- 1 Pritisnite  da se sustav uključi.
- 2 Pritisnite istodobno sredinu od , , i .
- 3 Pritisnite dvaput .

Rezultat:  će se pojaviti na zaslonu. Izabran je postupak probnog rada. Probni rad će prestati automatski nakon približno 30 minuta.

- 4 Za zaustavljanje rada, pritisnite .



INFORMACIJA

Neke funkcije se NE MOGU koristiti tijekom probnog rada.

Ako do nestanka struje dođe za vrijeme rada, sustav se automatski ponovo pokreće čim struja dođe.

11 Zbrinjavanje otpada



NAPOMENA

NEMOJTE pokušati sami rastaviti sustav: rastavljanje sustava, obrada rashladnog sredstva, ulja i drugih dijelova MORA biti u skladu s važećim propisima. Uređaji se u specijaliziranom pogonu MORAJU obraditi za ponovnu upotrebu, recikliranje i uklanjanje.

12 Tehnički podaci

12 Tehnički podaci

- **Podset** najnovijih tehničkih podataka dostupan je na regionalnim Daikin internetskim stranicama (javno dostupno).
- **Potpuni set** najnovijih tehničkih podataka dostupan je na Daikin Business Portal (potrebna autentifikacija).

12.1 Električna shema

Shema ožičenja je isporučena s jedinicom, i nalazi se s unutrašnje strane vanjske jedinice (donja strana gornje ploče).

Shema električnih vodova je isporučena s jedinicom, i nalazi se iznutra na desnoj strani prednje rešetke unutarnje jedinice.

12.1.1 Unificirana legenda za električne sheme

Za primijenjene dijelove i brojčane oznake, pojedinosti potražite u shemi ožičenja ove jedinice. Dijelovi su označeni arapskim brojevima u rastućem poretku za svaki dio i u donjem pregledu prikazani sa "*" u kodnoj oznaci dijela.

Simbol	Značenje	Simbol	Značenje
	Automatski osigurač		Zaštitno uzemljenje
	Spoj		Zaštitno uzemljenje (vijak)
	Priključnica		Ispravljač
	Uzemljenje		Konektor sklopke
	Vanjsko ožičenje		Konektor kratkog spoja
	Osigurač		Stezaljka
	Unutarnja jedinica		Redna stezaljka
	Vanjska jedinica		Stezaljka žice
	Prekidač na rezidualnu struju		

Simbol	Boja	Simbol	Boja
BLK	Crna	ORG	Narančasta
BLU	Plava	PNK	Ružičasta
BRN	Smeđa	PRP, PPL	Ljubičasta
GRN	Zelena	RED	Crvena
GRY	Siva	WHT	Bijela
SKY BLU	Svijetlo plava	YLW	Žuta

Simbol	Značenje
A*P	Tiskana pločica
BS*	Tipkalo uključeno/isključeno, sklopka rada
BZ, H*O	Zvučnik
C*	Kondenzator
AC*, CN*, E*, HA*, HE*, HL*, HN*, HR*, MR*_A, MR*_B, S*, U, V, W, X*A, K*R*_*, NE	Priključak, priključnica
D*, V*D	Dioda
DB*	Diodni most
DS*	DIP sklopka
E*H	Grijač

Simbol	Značenje
FU*, F*U, (za karakteristike, pogledajte tiskanu pločicu u vašoj jedinici)	Osigurač
FG*	Priključnica (uzemljenje okvira)
H*	Kabelski svežanj
H*P, LED*, V*L	Upravljačko svjetlo, svjetleća dioda
HAP	Svjetleća dioda (prikaz rada-zelena)
HIGH VOLTAGE	Visoki napon
IES	Osjetnik pametno oko (Intelligent eye)
IPM*	Pametni modul napajanja
K*R, KCR, KFR, KHuR, K*M	Magnetski relej
L	Faza
L*	Zavojnica
L*R	Reaktor
M*	Koračni motor
M*C	Motor kompresora
M*F	Motor ventilatora
M*P	Motor odvodne pumpe
M*S	Motor lamela
MR*, MRCW*, MRM*, MRN*	Magnetski relej
N	Neutralna
n=*, N=*	Broj prolaza kroz feritnu jezgru
PAM	Modulacija amplitudom pulsa
PCB*	Tiskana pločica
PM*	Modul napajanja
PS	Uključivanje električnog napajanja
PTC*	PTC termistor
Q*	Bipolarni tranzistor s izoliranom upravljačkom elektrodom (IGBT)
Q*C	Automatski osigurač
Q*DI, KLM	Strujni zaštitni prekidač - FID
Q*L	Zaštita od preopterećenja
Q*M	Termo-sklopka
Q*R	Prekidač na rezidualnu struju
R*	Otpornik
R*T	Termistor
RC	Prijemnik
S*C	Sklopka ograničenja
S*L	Sklopka s plovkom
S*NG	Detektor curenja rashladnog sredstva
S*NPH	Osjetnik tlaka (visokog)
S*NPL	Osjetnik tlaka (niskog)
S*PH, HPS*	Tlačna sklopka (visoki)
S*PL	Tlačna sklopka (niski)
S*T	Termostat
S*RH	Osjetnik vlage
S*W, SW*	Sklopka rukovanja
SA*, F1S	Odvodnik prenapona
SR*, WLU	Prijemnik signala
SS*	Sklopka za odabir

Simbol	Značenje
SHEET METAL	Pločica učvršćenja redne stezaljke
T*R	Transformator
TC, TRC	Odašiljač
V*, R*V	Varistor
V*R	Diodni most bipolarnog tranzistora izoliranog prolaza (IGBT) modul napajanja
WRC	Bežični daljinski upravljač
X*	Stezaljka
X*M	Redna stezaljka (blok)
Y*E	Vodič za zavojnicu elektroničkog ekspanzionog ventila
Y*R, Y*S	Svitak prekretnog elektromagnetskog ventila
Z*C	Feritna jezgra
ZF, Z*F	Filtar šuma





ERC



DAIKIN ISITMA VE SOĞUTMA SİSTEMLERİ SAN.TİC. A.Ş.

Gülsuyu Mahallesi, Fevzi Çakmak Caddesi, Burçak Sokak, No:20, 34848 Maltepe

İSTANBUL / TÜRKİYE

Tel: 0216 453 27 00

Faks: 0216 671 06 00

Çağrı Merkezi: 444 999 0

Web: www.daikin.com.tr

Copyright 2022 Daikin

DAIKIN EUROPE N.V.

Zandvoordestraat 300, B-8400 Oostende, Belgium

3P650253-7H 2022.10